

**TENNANT**<sup>®</sup>

# R3

Tapijtreiniger

Nederlands **NL**  
Gebruikershandleiding

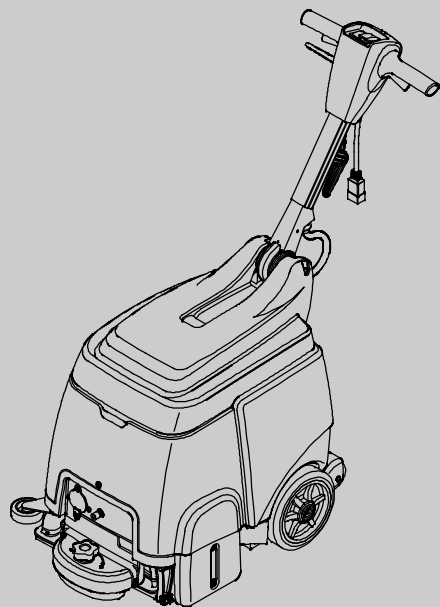

Model 9004199-230V

**READY SPACE**<sup>®</sup>

**CE**



De meest recente onderdelenhandleidingen en bedieningshandleidingen in andere talen vindt u op:

[www.tennantco.com/manuals](http://www.tennantco.com/manuals)

9003710  
Rev. 01 (07-2016)



Deze handleiding wordt met elk nieuw model geleverd. U vindt hierin de benodigde bedienings- en onderhoudsinstructies.

**Voordat u de machine gaat gebruiken of er enig onderhoud aan verricht, moet u de handleiding helemaal lezen en begrijpen.**

Deze machine werkt voortreffelijk. U bereikt echter het beste resultaat tegen zo laag mogelijke kosten, wanneer u:

- de machine voorzichtig gebruikt;
- de machine regelmatig onderhoudt - volgens het meegeleverde onderhoudsschema.
- bij onderhoud van de machine onderdelen gebruikt van de fabrikant of gelijkwaardige onderdelen.

**Ga voor het raadplegen, afdrukken of downloaden van handleidingen naar [www.tennantco.com/manuals](http://www.tennantco.com/manuals)**

Onderdelen en voorraden kunnen online, per telefoon, fax of post worden besteld.

**DE MACHINE UITPAKKEN:** Controleer of de kartonnen verpakking beschadigd is. Meld beschadigingen direct aan de transporteur.



#### BESCHERM HET MILIEU

Gooi verpakkingsmateriaal en oude machineonderdelen op een milieuvriendelijke manier weg volgens de richtlijnen van uw lokale afvalverwerking.

Denk eraan dat u materialen recyclet.

#### TENNANT N.V.

Industrielaan 6 5405 AB  
Postbus 6 5400 AA Uden- Nederland

[europe@tennantco.com](mailto:europe@tennantco.com)  
[www.tennantco.com](http://www.tennantco.com)

Specificaties en onderdelen kunnen zonder kennisgeving worden gewijzigd.

Originele instructies, Copyright ©2008-2016 TENNANT Company. Alle rechten voorbehouden Gedrukt in Nederland

## MACHINEGEGEVENS

Vul tijdens installatie de onderstaande gegevens in voor eventueel toekomstig gebruik:

Modelnr. - \_\_\_\_\_

Serienr. - \_\_\_\_\_

Machine- opties- \_\_\_\_\_

Verkoopvert. - \_\_\_\_\_

Telnr. verkoopvert. - \_\_\_\_\_

Klantnummer - \_\_\_\_\_

Installatiedatum - \_\_\_\_\_

## INHOUDSOPGAVE

<b>VEILIGHEIDSVOORSCHRIFTEN</b> .....	<b>3</b>
INSTRUCTIES VOOR AARDING: .....	4
<b>VEILIGHEIDSLABELS</b> .....	<b>4</b>
<b>ONDERDELEN VAN DE MACHINE</b> .....	<b>5</b>
<b>GEBRUIK IN MACHINE</b> .....	<b>6</b>
<b>DE MACHINE GEBRUIKSKLAAR MAKEN</b> ....	<b>6</b>
ROLLEN MONTEREN .....	6
SCHOONWATERTANK VULLEN .....	6
ELEKTRICITEITSSNOER AANSLUITEN ...	7
<b>DE MACHINE BEDIENEN</b> .....	<b>7</b>
CONTROLES VOORAF .....	7
TAPIJTEN REINIGEN .....	8
SCHOONMAKEN MET HULPSTUKKEN (optioneel) .....	9
<b>ONDERHOUD VAN DE MACHINE</b> .....	<b>10</b>
TELKENS NADAT U DE MACHINE HEEFT GEBRUIKT .....	10
NA TIEN BEDRIJFSUREN .....	11
NA HONDERD BEDRIJFSUREN .....	11
BORSTELMOTORONDERHOUD .....	11
<b>DE MACHINE OPSLAAN</b> .....	<b>12</b>
<b>ONDERDELEN OM OP VOORRAAD TE HOUDEN</b> .....	<b>12</b>
<b>PROBLEMEN OPLOSSEN</b> .....	<b>13</b>
<b>MACHINESPECIFICATIES</b> .....	<b>14</b>
<b>AFMETINGEN VAN DE MACHINE</b> .....	<b>14</b>

## VEILIGHEIDSVOORSCHRIFTEN

Deze machine is bedoeld voor commercieel gebruik. De machine is uitsluitend ontworpen om binnenshuis tapijt en stoffering te reinigen en is ongeschikt voor andere doeleinden. Gebruik alleen de door de fabrikant aanbevolen hulpstukken.

Iedereen die met de machine gaat werken, dient de onderstaande veiligheidsvoorschriften te lezen, te begrijpen en op te volgen.

In deze handleiding worden de volgende symbolen voor waarschuwingen en veiligheidsvoorschriften gebruikt:

**⚠ WAARSCHUWING:** Waarschuwing voor gevaar of onveilige handelingen die ernstig letsel of de dood tot gevolg kunnen hebben.

**LET OP:** Instructies voor een veilige bediening van de machine.

Hieronder vindt u een overzicht van situaties die gevaarlijk kunnen zijn voor de machine of degene die de machine bedient.

**⚠ WAARSCHUWING:** Kans op brand of explosie.

- Gebruik of zuig geen ontvlambare stoffen op.
- Gebruik uitsluitend de in de handel verkrijgbare schoonmaakmiddelen die geschikt zijn voor toepassing op deze machine.
- Gebruik de machine niet in of nabij ontvlambare vloeistoffen, dampen of explosieve stofwolken.

Deze machine is niet uitgerust met explosiebestendige motoren. Bij het starten of tijdens het bedienen van de machine kan de elektrische motor een vonk geven. Dit kan een explosie of brand veroorzaken. Werk niet met de machine in of nabij ontvlambare dampen/vloeistoffen of een brandbare stof.

**⚠ WAARSCHUWING:** Elektriciteitsrisico.

- Gebruik de machine niet als het elektriciteits snoer beschadigd is.
- Pas de elektriciteitsstekker niet aan.
- Haal de stekker uit het stopcontact voordat u onderhoud aan de machine pleegt.

Een beschadigd of gebroken elektriciteits snoer mag uitsluitend vervangen worden door de fabrikant, diens dealers, of een ander daartoe gekwalificeerd persoon.

**⚠ WAARSCHUWING:** Draaiende borstel. Houd uw handen uit de buurt. Haal de stekker uit het stopcontact voordat u onderhoud aan de machine pleegt.

**⚠ WAARSCHUWING:** Elektriciteitsrisico. Alleen voor gebruik binnenshuis. Stel de machine niet bloot aan regen. Sla de machine binnenshuis op.

**LET OP:**

1. Gebruik de machine niet:
  - Tenzij u daartoe opgeleid en bevoegd bent.
  - Tenzij u de bedieningshandleiding hebt gelezen en begrepen.
  - In of nabij ontvlambare dampen/vloeistoffen of een brandbare stof.
  - Tenzij het elektriciteits snoer behoorlijk geaard is. Gebruik alleen het elektriciteits snoer dat door de fabrikant ter beschikking is gesteld en dat uitsluitend voor deze machine is ontworpen. Gebruik geen extra verlengsnoeren.
  - Buiten.
  - Als de bedieningsomstandigheden niet juist zijn.
  - In stilstaand water.
2. Voordat u de machine bedient:
  - Controleer of alle veiligheidsvoorzieningen aanwezig zijn en naar behoren functioneren.
  - Plaats indien nodig waarschuwingstekens dat de vloer nat is.
3. Tijdens het gebruik:
  - Rijd de machine niet over het elektriciteits snoer heen.
  - Trek niet aan de machine via stekker of elektriciteits snoer.
  - Trek de machine niet aan het elektriciteits snoer en trek het snoer niet langs scherpe randen of hoeken.
  - Trek de stekker niet aan het elektriciteits snoer uit het stopcontact.
  - Rek het elektriciteits snoer niet uit.
  - Kom niet met natte handen aan de stekker.
  - Houd het elektriciteits snoer uit de buurt van warme oppervlakken.
  - Meld schade of mankementen aan de machine altijd onmiddellijk.
  - Zorg dat kinderen niet met de machine of in de buurt van de machine spelen.
  - Als er schuim of vloeistof uit de machine begint te lekken, schakel hem dan onmiddellijk uit.
4. Voordat u de machine achterlaat of er onderhoud aan pleegt:
  - Zet de machine uit.
  - Haal de stekker uit het stopcontact.
5. Wanneer u onderhoud pleegt aan de machine:
  - Haal de stekker uit het stopcontact.

- Blijf uit de buurt van bewegende delen. Draag geen loshangend jasje, shirt of wijde mouwen.
  - Gebruik geen hogedrukreiniger of waterslang. Er kan een elektrische storing optreden.
  - Gebruik voor vervangende onderdelen alleen onderdelen die door Tennant zijn geleverd of goedgekeurd.
  - Reparaties mogen uitsluitend worden uitgevoerd door erkende onderhoudsmonteurs.
  - Breng geen wijzigingen aan in het ontwerp van de machine.
6. Tijdens transport van de machine:
- Haal de stekker uit het stopcontact.
  - Til de machine niet alleen op, maar doe dit met een aantal personen.
  - Duw de machine niet de trappen op en af.
  - Maak gebruik van transportbanden om de machine op de vrachtwagen of oplegger vast te maken.

**INSTRUCTIES VOOR AARDING:**

Deze machine moet geaard zijn. Bij elektrische storingen van de machine zorgt de aarde ervoor dat er zo min mogelijk risico bestaat op een elektrische schok. Deze machine is voorzien van een elektriciteits snoer met aardlekschakeling en randaarde. De stekker dient aangesloten te zijn op een geschikt stopcontact, dat op correcte wijze is geïnstalleerd volgens de lokale bepalingen en voorschriften.

**⚠ WAARSCHUWING:** Onjuiste verbinding van de aardlekschakeling kan elektrische schok veroorzaken. Controleer bij een erkend elektricien of een onderhoudsmonteur als u twijfelt of het stopcontact goed is geaard. Verander de stekker die is meegeleverd met de machine niet. Past de stekker niet in het stopcontact, laat dan een erkend elektricien een juist stopcontact installeren.

**VEILIGHEIDSLABELS**

De volgende veiligheidsetiketten zijn op de aangegeven plaatsen op de machine aangebracht. Vervang de labels als ze beschadigd of onleesbaar zijn. Als er labels ontbreken, breng dan nieuwe labels aan.



**LET OP:** Lees voor het gebruik van de machine eerst de handleiding



**⚠ WAARSCHUWING:** Elektriciteitsrisico. Gebruik de machine niet indien het snoer beschadigd is. Haal de stekker altijd uit het stopcontact voordat u onderhoud pleegt.



**⚠ WAARSCHUWING:** Draaiende borstel. Houd uw handen uit de buurt. Haal de stekker uit het stopcontact voordat u onderhoud aan de machine pleegt.



**⚠ WAARSCHUWING:** Risico op brand of explosie. Gebruik geen ontvlambare vloeistoffen. Zuig geen ontvlambare vloeistoffen op.

**ONDERDELEN VAN DE MACHINE**

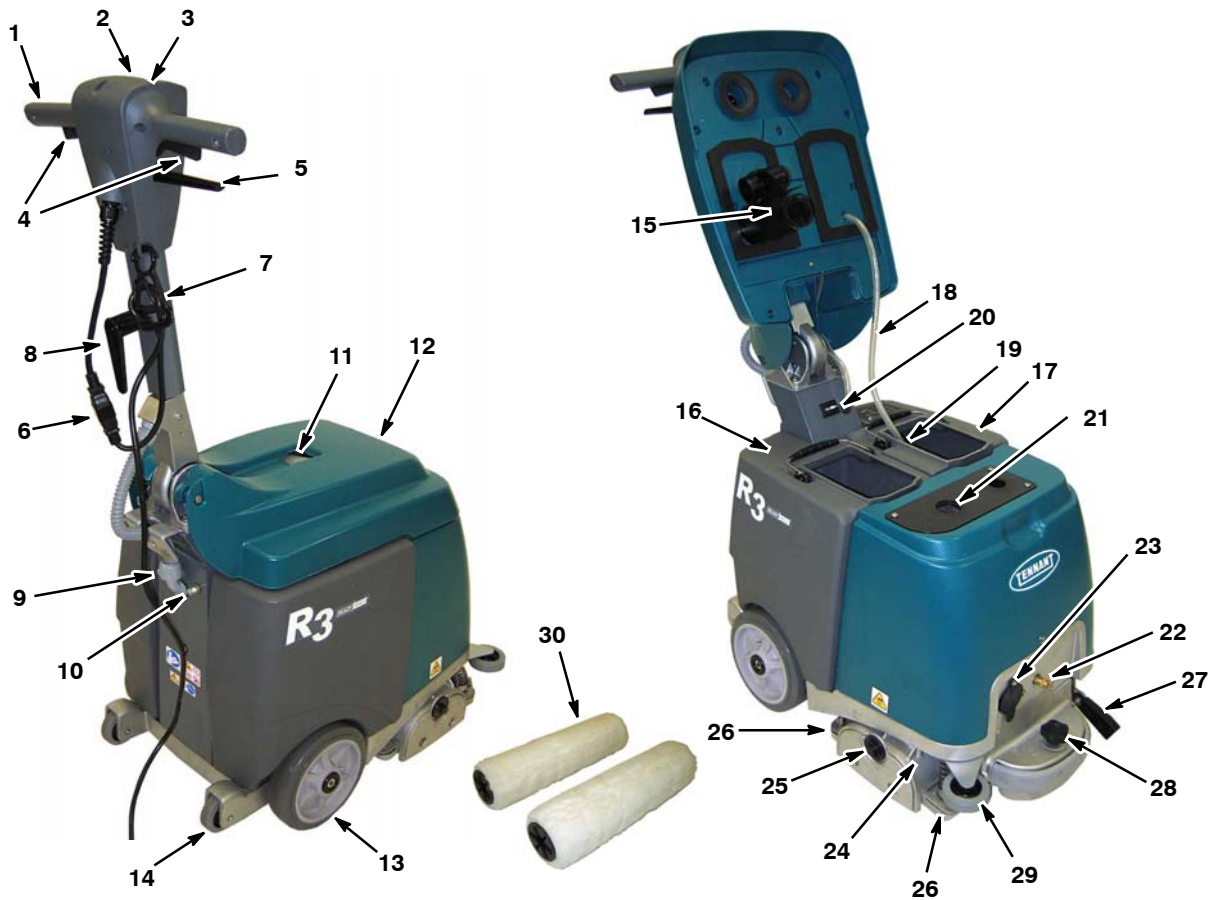

- |   |   |
|---|---|
| <ul style="list-style-type: none"> <li>1. Afstelbare hendel</li> <li>2. AAN/UIT- schakelaar elektriciteit</li> <li>3. Roldrukmeter</li> <li>4. Starttrekker</li> <li>5. Verstelknop steel</li> <li>6. Elektriciteitssnoer van 15 meter</li> <li>7. Klem belastingvermindering elektriciteitsnoer</li> <li>8. Haak voor elektriciteitsnoer</li> <li>9. Knop voor stroomonderbreker van machine van 7.5 A</li> <li>10. Knop voor stroomonderbreking van de borstelmotor van 2.5 A</li> <li>11. Vuilwatervenster</li> <li>12. Deksel tank</li> <li>13. Wielen</li> <li>14. Stoeprandklim- /kantelwielen</li> </ul> | <ul style="list-style-type: none"> <li>15. Zuigafsluitvlotter</li> <li>16. Vuilwatertank</li> <li>17. Schoonwatertank</li> <li>18. Schoonwaterslang</li> <li>19. Schoonwaterrooster</li> <li>20. Urenteller</li> <li>21. Zuiginlaatrooster</li> <li>22. Hulpstuk: Koppelstuk voor toevoerslang</li> <li>23. Hulpstuk: opening voor zuigslang</li> <li>24. Schrobkop</li> <li>25. Vergrendelknop van de tussenplaat van de rollen</li> <li>26. Zuigmond</li> <li>27. Steun</li> <li>28. Roldrukafstelknop</li> <li>29. Bumperwiel</li> <li>30. Rollen</li> </ul> |
|---|---|

**SCHAKELAARSYMBOLLEN**

- Stroom aan     
  Stroom uit     
 ✦ Afzuiger



## GEBRUIK IN MACHINE

Gebruik deze machine om zichtbaar oppervlakte vuil dagelijks te verwijderen, of zo vaak het nodig is, om een zeer schoon tapijt te behouden. De machine kan tijdens kantoortijden worden gebruikt, omdat het tapijt vaak in minder dan 30 minuten droog is.

Is het tapijt erg vuil, laat het dan eerst grondig schoonmaken voordat u deze machine gebruikt voor routinematig schoonmaken van het oppervlak.

## DE MACHINE GEBRUIKSKLAAR MAKEN

### ROLLEN MONTEREN

**LET OP:** Zet de machine uit en haal de stekker uit het stopcontact voordat u de rollen monteert.

1. Zet de schrobkop omhoog op de steun en verwijder de roltussenplaat (afbeelding 1). Draai de vergrendelknop van de tussenplaat tegen de klok in om deze te verwijderen.



AFB. 1

2. Bevestig de twee rollen aan de aandrijfnaven (afbeelding 2).



AFB. 2

3. Maak de tussenplaat vast aan de rollen en monteer de tussenplaat opnieuw. Zorg ervoor dat de haken van de tussenplaat in schrobkop haken en dat de vergrendelknop is vergrendeld (afbeelding 3).



AFB. 3

**N.B.:** Bergt u de machine voor een langere tijd op, til de schrobkop op met de kickstand zodat een kant van de rollers niet plat wordt.

### SCHOONWATERTANK VULLEN

1. Til het deksel op en verwijder de schoonwatertank uit de machine (afbeelding 4).
2. Vul de schoonwatertank met 19 liter schoon water (maximum temperatuur 50°) (afbeelding 5). Vul gedeeltelijk als u een volle tank niet kunt optillen.

**LET OP:** Giet geen schoonmaakmiddelen in de schoonwatertank. Het schoonmaakmiddel moet van tevoren op het tapijt worden gespoten met een pompsproeier.



AFB. 4

AFB. 5

**LET OP:** Gebruik nooit de vuilwatertank om de schoonwatertank te vullen. Vuil uit de vuilwatertank kan de vloeistofpomp beschadigen.

**⚠ WAARSCHUWING:** Kans op brand of explosie. Gebruik of zuig geen ontvlambare stoffen op.

3. Dompel het schoonwaterrooster onder in de schoonwatertank en sluit het deksel.



AFB. 6

### ELEKTRICITEITSSNOER AANSLUITEN

1. Stop het meegeleverde elektriciteits snoer in de machine en maak het elektriciteits snoer vast aan de klem voor belastingvermindering zoals is afgebeeld (afbeelding 7).

**LET OP: Gebruik de machine uitsluitend als het elektriciteits snoer goed geaard is. Gebruik alleen het elektriciteits snoer dat door de fabrikant ter beschikking is gesteld en dat uitsluitend voor deze machine is ontworpen. Gebruik geen extra verlengsnoeren.**

2. Steek de stekker in een goed geaard stopcontact (afbeelding 8).



AFB. 7

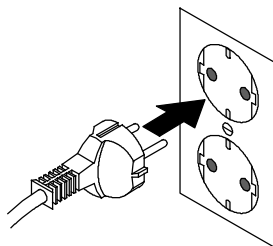

230V

AFB. 8

**⚠ WAARSCHUWING: Elektriciteitsrisico: gebruik de machine niet als het elektriciteits snoer beschadigd is.**

**Een beschadigd of gebroken elektriciteits snoer mag uitsluitend vervangen worden door de fabrikant, diens dealers, of een ander daartoe gekwalificeerd persoon.**

3. Wikkel het elektriciteits snoer rond de hendel en de snoerhaak wanneer u de machine opbergt. Draai de snoerhaak naar boven om het elektriciteits snoer te verwijderen (afbeelding 9).



AFB. 9

### DE MACHINE BEDIENEN

**LET OP: Gebruik deze machine niet voordat u deze handleiding hebt gelezen en begrepen.**

### CONTROLES VOORAF

1. Controleer of het elektriciteits snoer niet beschadigd is.
2. Zuig het tapijt en verwijder vuil van het gebied.
3. Sproei het tapijt met behulp van de pompsproeier met een goedgekeurd voorbereidingsmiddel (afbeelding 10).

*Neem contact op met uw dealer voor aanbevolen reinigingsmiddelen.*



AFB. 10

**⚠ WAARSCHUWING: Kans op brand of explosie. Gebruik geen ontvlambare stoffen. Gebruik uitsluitend de in de handel verkrijgbare schoonmaakmiddelen die geschikt zijn voor toepassing op deze machine.**



**TAPIJTEN REINIGEN**

**⚠ WAARSCHUWING: Kans op brand of explosie. Gebruik of zuig geen ontvlambare stoffen op.**

1. Trek aan de afstelhendel van de hendel en stel de hendel in op een comfortabele bedrijfshoogte (afbeelding 11). Laat de hendel los om de positie vast te zetten.



**AFB. 11**

2. Druk de hoofdschakelaar in de positie aan (I) (afbeelding 12).



**AFB. 12**

3. Kantel om het schoonmaken van de rollen voor te bereiden de machine naar achteren op de achterste kantelwielen en trek voor ongeveer 60 seconden aan de starttriggers om de rollen nat te maken (afbeelding 13).

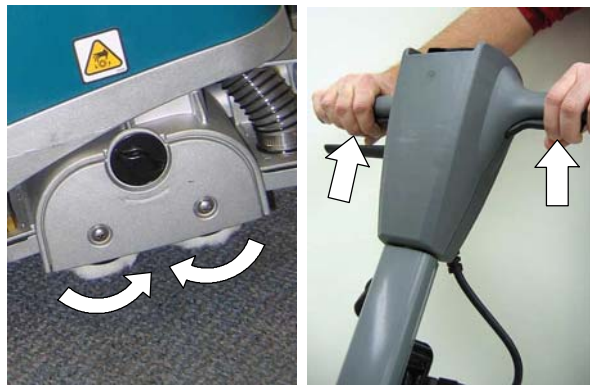

**AFB. 13**

4. Trek om met het schoonmaken te beginnen aan de starttriggers en duw de machine zachtjes naar voren. U kunt de machine ook naar achteren trekken om schoon te maken (afbeelding 14).



**AFB. 14**

**LET OP: Rijd de machine bij gebruik niet over het elektriciteitsnoer heen.**

5. Let op de roldrukmeter bij. De meter moet het groene gedeelte aangeven. Draai aan de roldrukknop om de roldruk aan te passen (afbeelding 15).

**OPMERKING: De meter kan bij een nieuwe serie rollen het rode gebied aangeven totdat de rollen zijn ingewerkt.**

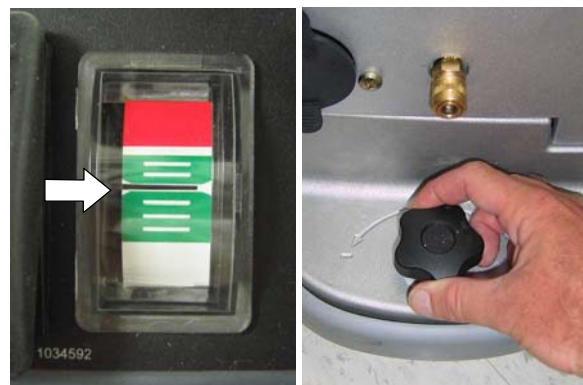

**AFB. 15**



- De stroomonderbreker van de rollenmotor kan worden uitgeschakeld als de rollen te laag zijn afgesteld of als de rollen zijn geblokkeerd. Maak om de stroomonderbreker te resetten het elektriciteits snoer los, stel de oorzaak vast en reset de knop van de 2.5 amp stroomonderbreker (afbeelding 16).

**LET OP:** Trek het elektriciteits snoer uit het stopcontact voordat u de blokkade van de rollen verwijdert.

**LET OP:** Als er bij gebruik van de machine schuim of vloeistof uit de machine begint te lekken, schakel hem dan onmiddellijk uit.



AFB. 16

- Houd de wateropname in de gaten door het vuilwatervenster (afbeelding 17). Stopt de wateropname, maak het elektriciteits snoer dan los en maak de vuilwatertank leeg.

De machine heeft een zuigafsluitvlotter die de wateropname van zelf stopt als de vuilwatertank vol is. Het geluid van de zuigmotor zal plotseling veranderen.



AFB. 17

**LET OP:** Controleer of er geen overmatige schuimvorming is opgetreden in de vuilwatertank. Maak de tank leeg als er zich overmatige schuimvorming voordoet. Schuim stelt mogelijk de afzuigvlotter niet in werking waardoor de zuigmotor kan beschadigen.

- Rol de machine op de hoofd- en de achterkantelwielen wanneer u hem verplaatst.

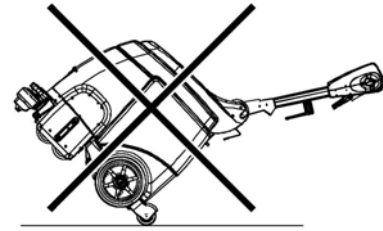

**LET OP:** Duw de machine niet de trappen op en af wanneer u de machine verplaatst.

### SCHOONMAKEN MET HULPSTUKKEN (optioneel)

- Koppel de slanghulpstukken aan het afvoerslangkoppelstuk en de afvoerslangpoort aan de voorkant van de machine (Afbeelding 18).



AFB. 18

- Vul de schoonwatertank (zie **SCHOONWATERTANK VULLEN** op pagina 6).
- Druk de hoofdschakelaar in de positie aan (I) (afbeelding 19).



AFB. 19

4. Hulpstuk gebruiken (afbeelding 20).

**⚠ WAARSCHUWING: Kans op brand of explosie. Gebruik of zuig geen ontvlambare stoffen op.**



AFB. 20

## ONDERHOUD VAN DE MACHINE

U houdt de machine in goede staat door het dagelijkse, wekelijkse en maandelijkse onderhoudsschema aan te houden.

**LET OP: Zet de machine uit en haal de stekker uit het stopcontact voordat u onderhoud uitvoert.**

**LET OP: Neem voor reparaties aan de machine contact op met een erkend servicecenter.**

### TELKENS NADAT U DE MACHINE HEEFT GEBRUIKT

1. Maak het elektriciteits snoer met een doek schoon en controleer het op beschadigingen (afbeelding 21). Wikkel het elektriciteits snoer rond de hendel en de snoerhaak wanneer u de machine niet gebruikt (afbeelding 22).



AFB. 21



AFB. 22

**⚠ WAARSCHUWING: Elektriciteitsrisico: gebruik de machine niet als het elektriciteits snoer beschadigd is.**

**Een beschadigd of gebroken elektriciteits snoer mag uitsluitend vervangen worden door de fabrikant, diens dealers, of een ander daartoe gekwalificeerd persoon.**

2. Maak de schoonwater- en vuilwatertank schoon en spoel deze grondig met schoon water (afbeelding 23).



AFB. 23

3. Verwijder alle vuilophopingen van de zuigafsluitvlotter schoon (afbeelding 24) en het zuiginlaatrooster (afbeelding 25).



AFB. 24



AFB. 25

4. Reinig het schoonwaterrooster (afbeelding 26).



AFB. 26





5. Reinig de machine met een reinigingsmiddel en vochtige doek (afbeelding 27).



AFB. 27

3. Verwijder eventuele vuilaanslag van de onderzijde van de schrobkop (afbeelding 30).

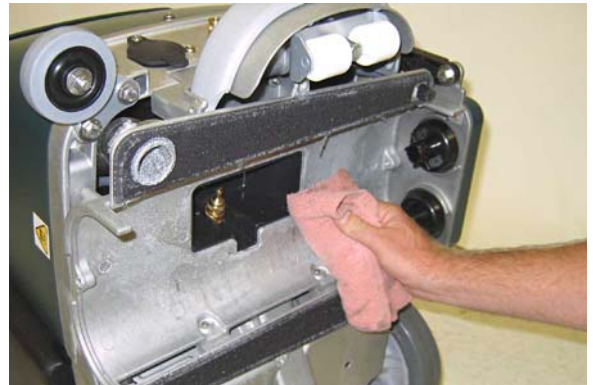

AFB. 30

### NA TIEN BEDRIJFSUREN

1. Draai de rollen met de hand om (afbeelding 28). Vervang de rollen na 100 uur gebruik.

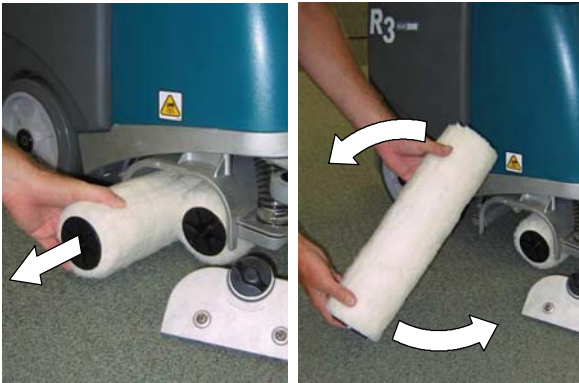

AFB. 28

2. Verwijder en reinig vuil van de voor- en achterzuigmond en verwijder (afbeelding 29). Draai de zuigmondknop los om de zuigmond te verwijderen.

**LET OP: Haal de stekker uit het stopcontact voordat u de machine naar achteren kantelt.**



AFB. 29

### NA HONDERD BEDRIJFSUREN

1. Vervang de rollen. Vervang de rollen altijd als paar.
2. Spoel het reinigingssysteem met witte azijn om minerale afzettingen te verwijderen. Giet 2,2 liter witte azijn in de schoonwatertank en laat de machine voor 1-2 minuten draaien en laat de azijn dan voor zes uur zitten. Spoel het reinigingssysteem met water. Verwijder de rollen voor het spoelen.
3. Verwijder het sproeiuiteinde en week deze in witte azijn om verstopping te voorkomen. Gebruik geen scherpe voorwerp om een uiteinde te ontstoppen. Een dergelijke voorwerp brengen schade toe (afbeelding 31).

**LET OP: Haal de stekker uit het stopcontact voordat u de machine naar achteren kantelt.**



AFB. 31

### BORSTELMOTORONDERHOUD

Neem contact op met een erkend servicecenter om de koolborstels te laten inspecteren.

Vervanging van de koolborstels	Uren
Rollenmotor	500

---

## **DE MACHINE OPSLAAN**

---

Leeg de tanks en plaats de machine rechtop in een droge ruimte. Til de schrobkop op met de steun zodat de rollen niet plat worden aan een kant. Wikkel het elektriciteits snoer netjes rond de hendel en de snoerhaak.

**Laat al het water weglopen uit het reinigingssysteem en pomp als u de machine in vriestemperaturen opslaat.**

** WAARSCHUWING: Elektriciteitsrisico. Alleen voor gebruik binnenshuis. Stel de machine niet bloot aan regen. Sla de machine binnenshuis op.**

---

## **ONDERDELEN OM OP VOORRAAD TE HOUDEN**

---

Raadpleeg de Onderdelenlijst voor onderdelen die wij aanbevelen om op voorraad te houden.

**Ga voor het raadplegen, afdrukken of downloaden van handleidingen naar [www.tennantco.com/manuals](http://www.tennantco.com/manuals)**



**PROBLEMEN OPLOSSEN**

<b>PROBLEEM</b>	<b>OORZAAK</b>	<b>OPLOSSING</b>
De machine werkt niet.	Defect elektriciteitssnoer.	Vervang het elektriciteitssnoer.
	Stroomonderbreker is uitgeschakeld.	Maak het elektriciteitssnoer los en stel de oorzaak vast. Stroomonderbreker van 7.5 amp opnieuw inschakelen. Neem contact op met het servicecenter als de stroomonderbreker blijft uitgeschakelen.
Rollen draaien niet	Stroomonderbreker is uitgeschakeld.	Roldrukknop aanpassen Stroomonderbreker van 2.5 amp opnieuw inschakelen. Haal het snoer uit het stopcontact en controleer de rollen op verstoppingen. Stroomonderbreker van 2.5 amp opnieuw inschakelen.
	Borstelriem is gebroken.	Neem contact op met het servicecenter.
	Defecte rollenmotor of koolborstels versleten.	Neem contact op met het servicecenter.
Slechte wateropname.	Los hulpstuk van de afvoerpoortdeksel.	Controleer afvoerpoortdeksel.
	Rollen versleten	Vervang de rollen.
	Afsluitvlotter verstopt.	Verwijder vuil van de afsluitvlotter.
	Verstopt zuiginlaatrooster.	Verwijder vuil van zuiginlaatrooster.
	Verstopte zuigmonden.	Verwijder vuil van zuigmonden.
	Verstopte zuigmondslang.	Neem contact op met het servicecenter.
	Versleten pakkingen van tankdeksel.	Vernieuw de pakkingen.
	Defecte zuigmotor.	Neem contact op met het servicecenter.
Onregelmatig of niet sproeien.	De schoonwatertank is leeg.	Vul de schoonwatertank.
	Sproeiuiteinde verstopt.	Sproeiuiteinde schoonmaken of vervangen.
	Onjuiste hoek sproeiuiteinde.	Wijzig hoek sproeiuiteinde.
	Defecte sproeiuiteinde.	Sproeiuiteinde vervangen.
	Schoonwaterrooster verstopt.	Verwijder vuil van het schoonwaterrooster.
	Beschadigde schoonwaterslang.	Neem contact op met het servicecenter.
	Defecte vloeistofpomp.	Neem contact op met het servicecenter.
Er verschijnt teveel schuim op de vloer	Er is schoonmaakmiddel aan de schoonwatertank toegevoegd.	Leeg de schoonwatertank, spoel hem schoon en vul hem weer met alleen maar water, voeg geen schoonmaakmiddel toe.

**MACHINESPECIFICATIES**

<b>MODEL</b>	<b>R3</b>
LENGTE	749 mm met hendel ingeklapt
BREEDTE	485 mm
HOOGTE	709 mm met hendel ingeklapt
GEWICHT	53 kg
CAPACITEIT VAN DE SCHOONWATERTANK	19 liter
CAPACITEIT VAN DE VUILWATERTANK	19 liter
GEMIDDELDE PRODUCTIVITEIT	302 m <sup>2</sup> /u
BAANBREEDTE	380 mm
ROLDRIJK	14,5 kg
ROLMOTOR	230V, 0,2 kW, 0,8 A, 450 borstel omw./min.
VACUÛMMOTOR	230V, 0,88 kW, 2- traps 5,7, 3,6 A
WATERDEBIET- LUCHTSTROOM	2184 mm
VLOEISTOFPOMP	230V, 0,081 kW, 0,35 A
VLOEISTOFDOSERING	0,76 liter/min.
SPANNING	230 wisselstroom
TOTAAL ENERGIEVERBRUIK	5.5 A
LENGTE ELEKTRICITEITSSNOER	15 m
DECIBELNIVEAU VOOR GEBRUIKER, BINNEN	69 dBA
BESCHERMING	IPX3
TRILLINGEN BIJ REGULERINGEN	<1,8 m/s <sup>2</sup>

**AFMETINGEN VAN DE MACHINE**

