

TENNANT[®]

R3

Tepperenser

Norsk **NO**
Brukerhåndbok

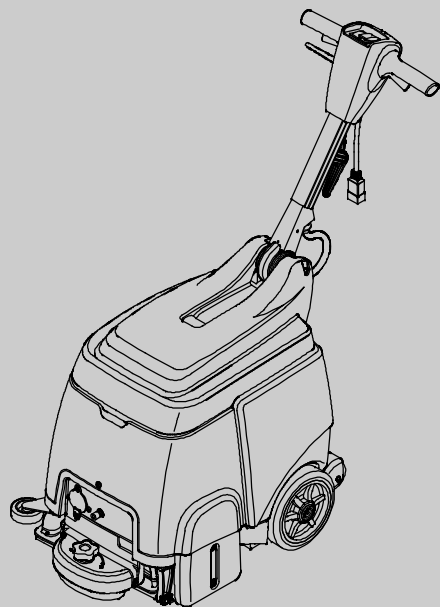

Model 9004199-230V

READY SPACE[®]

CE



For de nyeste komponenthåndbøkene
og håndbøker på andre språk, se:

www.tennantco.com/manuals

9003715
Rev. 01 (07-2016)



Denne håndboken leveres sammen med hver nye modell. Den inneholder nødvendig drifts- og vedlikeholdsinstruksjoner.

Les gjennom hele håndboken, og pass på at du har forstått maskinen før du bruker eller vedlikeholder den.

Denne maskinen vil fungere svært godt. Du vil imidlertid oppnå best resultater til lavest mulig kostnad hvis:

- Maskinen brukes med rimelig forsiktighet.
- Maskinen vedlikeholdes regelmessig i henhold til vedlagte vedlikeholdsinstruksjoner.
- Maskinen vedlikeholdes med deler levert fra produsenten eller tilsvarende.

For å lese, skrive ut eller laste ned bruksanvisninger fra nettet, besøk www.tennantco.com/manuals

Deler og forsyninger kan bestilles online, per telefon, per faks eller per post.

UTPAKKING AV MASKINEN: Kontroller nøye at emballasjen ikke har tegn på skader. Gi øyeblikkelig beskjed om eventuelle skader til transportøren.

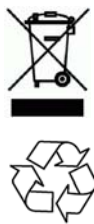

TA VARE PÅ MILJØET

Kvitt deg med emballasje og gamle maskinkomponenter på en miljøvennlig måte i henhold til lokale regler for avfallsbehandling.

Husk alltid å resirkulere.

TENNANT N.V.

Industrielaan 6 5405 AB
P.O. Box 6 5400 AA Uden- The Netherlands

europe@tennantco.com
www.tennantco.com

Spesifikasjonene og delene kan bli endret uten varsel.

Originalinstruksjoner, copyright © 2008-2016 TENNANT Company, trykket i Netherlands. Alle rettigheter forbeholdt.

MASKININFORMASJON

Fyll ut ved installasjonstidspunkt for fremtidig bruk.

Modellnr. - _____

Serienr. - _____

Maskinens tillegg - _____

Salgsrep. - _____

Salgsrep. telefonnr. - _____

Kundenummer - _____

Installasjonsdato - _____

INNHOLDSFORTEGNELSE

| | |
|---|-----------|
| SIKKERHET | 3 |
| JORDINGSINSTRUKSJONER | 4 |
| SIKKERHETSMERKING | 4 |
| MASKINKOMPONENTER | 5 |
| MASKIN | 6 |
| MONTERING AV MASKIN | 6 |
| INSTALLERE RULLER | 6 |
| FYLLING AV RENSEMIDDELTANKEN | 6 |
| KOBLE TIL STRØMLEDNING | 7 |
| DRIFT AV MASKINEN | 7 |
| FØR DU STARTER | 7 |
| RENGJØRE TEPPER | 8 |
| RENGJØRE MED TILBEHØRSVERKTØY (Ekstra) | 9 |
| VEDLIKEHOLD AV MASKINEN | 10 |
| ETTER HVER BRUK | 10 |
| ETTER 10 TIMERS BRUK | 10 |
| ETTER 100 TIMERS BRUK | 11 |
| VEDLIKEHOLD AV BØRSTEMOTOR | 11 |
| LAGRING AV MASKINEN | 11 |
| ANBEFALTE LAGERVARER | 11 |
| FEILSØKING | 12 |
| MASKINSPESIFIKASJONER | 13 |
| MASKINENS DIMENSJONER | 13 |

SIKKERHET

Denne maskinen er beregnet på kommersiell bruk. Den er utformet kun for innendørs rengjøring av tepper og tekstiler, og er ikke beregnet på noen annen bruk. Bruk kun tilbehør anbefalt av produsenten.

Alle brukere må ha lest, forstått og følge disse sikkerhetsforskriftene:

Følgende varselssymbol og overskriften "SIKKERHETSHENSYN" brukes som beskrevet i denne håndboken:

⚠ ADVARSEL: Brukes for å varsle om farer eller usikker bruk som kan medføre alvorlig personskade eller død.

VÆR FORSIKTIG: Beskriver rutiner som må følges for sikker bruk av utstyret.

Følgende sikkerhetsforskrifter indikerer mulige farlige situasjoner for brukeren eller maskinen.

⚠ ADVARSEL: Brann- eller eksplosjonsfare

- Ikke bruk eller plukk opp brennbare materialer
- Bruk kun gulvrengjøringsmiddel som er å få i handelen og som er beregnet for maskiner.
- Må ikke brukes i nærheten av brannfarlige væsker, damp eller brennbart støv.

Denne maskinen er ikke utstyrt med eksplosjonssikre motorer. De elektriske motorene avgir gnister ved oppstart og under drift, noe som kan forårsake flammebrann eller eksplosjon hvis maskinen brukes i et område hvor det er brennbar damp/væsker eller brennbart støv.

⚠ ADVARSEL: Fare forbundet med elektrisitet

- Ikke bruk maskinen hvis nettleddningen er ødelagt.
- Ikke gjør endringer på støpslet.
- Trekk ut nettleddningen før det utføres service på maskinen.

Hvis strømledningen er skadet eller ødelagt, må den byttes ut av produsenten eller dens serviceverksted eller annen tilsvarende kvalifisert person, slik at en unngår farlige situasjoner.

⚠ ADVARSEL: Roterende børste. Hold hendene unna. Trekk ut nettleddningen før det utføres service på maskinen.

⚠ ADVARSEL: Fare forbundet med elektrisk støt.

Må ikke brukes utendørs. Må ikke utsettes for regn. Oppbevares innendørs.

VÆR FORSIKTIG:

1. Ikke bruk maskinen:
 - Med mindre du har fått opplæring i å bruke den og er autorisert.
 - Før du har lest og forstått denne håndboken.
 - På steder hvor det er brennbar damp/brennbare væsker eller brennbart støv.
 - Med mindre strømledningen er riktig jordet. Bruk kun strømledninger som levert av produsenten og som kun er laget for denne maskinen. Bruk ikke ekstra skjøteledninger.
 - Utendørs.
 - Hvis maskinen ikke er i god driftsmessig stand.
 - I områder dekket av vann.
2. Før du bruker maskinen:
 - Sørg for at alle sikkerhetsinnretninger er på plass og at de fungerer som de skal.
 - Sett ut skiltet som indikerer vått gulv ved behov.
3. Når du bruker maskinen:
 - Ikke kjør maskinen over strømledningen.
 - Ikke trekk maskinen etter støpslet eller strømledningen.
 - Ikke trekk strømledningen rundt skarpe kanter eller hjørner.
 - Ikke trekk ut støpslet ved å dra i strømledningen.
 - Ikke strekk strømledningen.
 - Ikke ta i støpslet med våte hender.
 - Hold strømledningen i avstand fra oppvarmede overflater.
 - Rapport funksjonsfeil eller skader på maskinen umiddelbart.
 - Ikke la barn leke på eller rundt maskinen.
 - Hvis begynner å lekke skum eller væske fra maskinen, må den slås av umiddelbart.
4. Før maskinen forlates eller ved service på maskinen:
 - Slå av maskinen.
 - Trekk strømledningen ut fra vegguttaket.
5. Ved service på maskinen:
 - Trekk strømledningen ut fra vegguttaket.
 - Hold deg unna bevegelige deler. Ikke bruk løse jakker, skjorter eller vide ermer.
 - Maskinen må ikke sprayes eller spyles. Det kan oppstå elektriske feil.
 - Bruk bare reservedeler som er produsert eller godkjent av maskinfabrikanten.
 - Alle reparasjoner må kun utføres av kvalifisert servicepersonell.
 - Maskinen må ikke modifiseres.

6. Ved transport av maskinen:

- Trekk strømledningen ut fra vegguttaket.
- Få hjelp til å løfte maskinen.
- Kjør ikke maskinen opp eller ned trapper.
- Bruk festestropper til å feste maskinen til lastebilen eller tilhengeren.

JORDINGSINSTRUKSJONER

Denne maskinen må jordes. Hvis det oppstår elektriske feil på maskinen, er jordingen minste motstands vei for den elektriske strømmen, slik at faren for elektrisk støt reduseres. Denne maskinen har en strømledning med jordingsleder og jordet støpsel. Støpslet må være koplet til et egnet uttak som er riktig installert i samsvar med alle lokale regler og bestemmelser.

⚠ ADVARSEL: Feil tilkobling av jordingsleder kan medføre fare for elektrisk støt. Sjekk med en kvalifisert elektriker eller servicepersonell hvis du er i tvil om uttaket er riktig jordet. Støpslet som følger med maskinen må ikke modifiseres. Hvis det ikke passer til uttaket, må du få en kvalifisert elektriker til å installere riktig uttak.

SIKKERHETSMERKING

Sikkerhetsetikettene er satt på maskinen på angitte posisjoner. Bytt ut etiketter som mangler eller som er blitt skadet eller uleselige.



FOR SIKKERHETS SKYLD:
Les håndboken før du tar i bruk maskinen



⚠ ADVARSEL:
Roterende børste. Hold hendene unna. Trekk ut nettledningen før det utføres service på maskinen.



⚠ ADVARSEL: Fare forbundet med elektrisitet. Ikke bruk maskinen hvis kableen er ødelagt. Trekk alltid ut støpslet før maskinen vedlikeholdes.



⚠ ADVARSEL: Brann- eller eksplosjonsfare. Bruk ikke brennbare væsker. Brennbare væsker må ikke plukkes opp.



MASKINKOMPONENTER

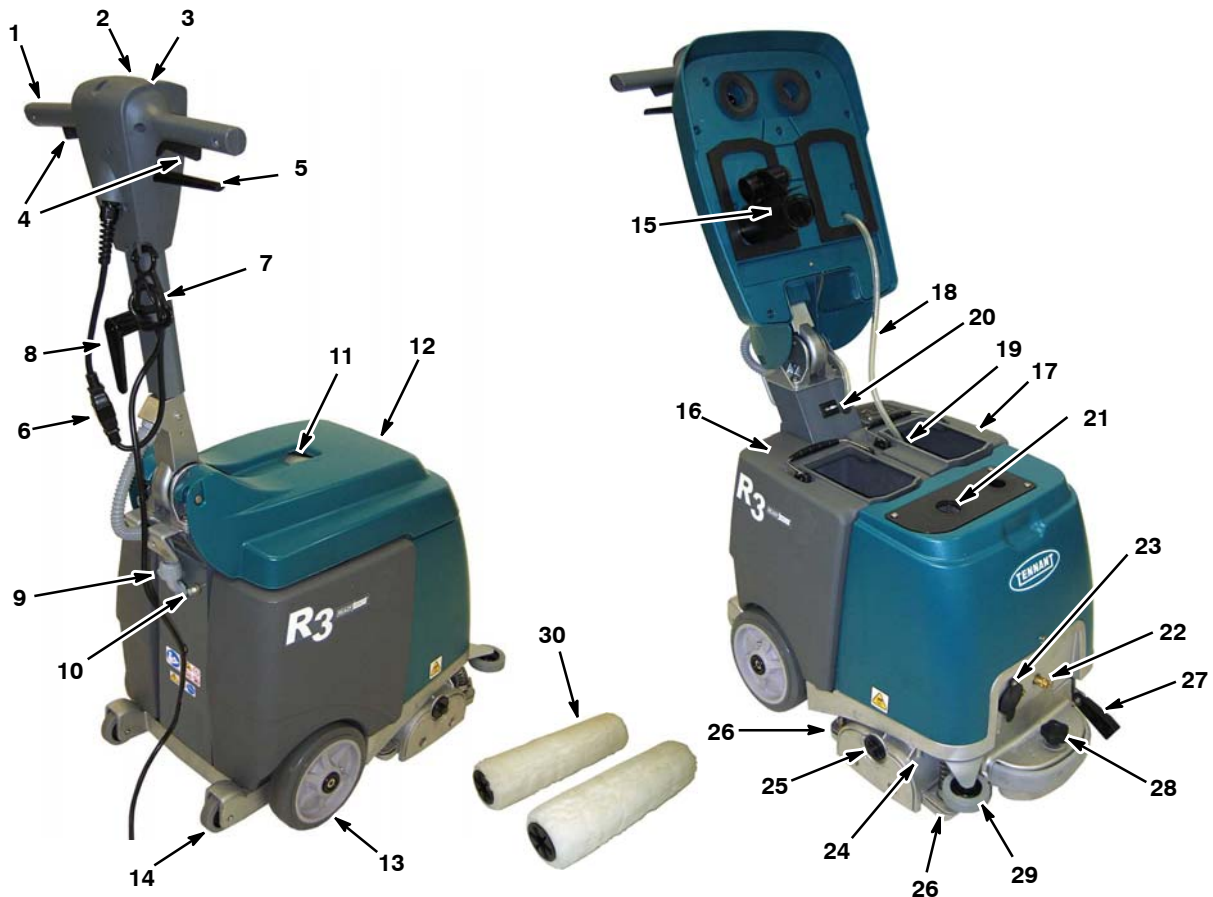

- | | |
|---------------------------------------|--|
| 1. Justerbart håndtak | 16. Oppsamlingstank |
| 2. PÅ/AV- bryter for strømtilførselen | 17. Vaskemiddeltank |
| 3. Måler for rulletrykk | 18. Vaskemiddelslange |
| 4. Starte utløserne | 19. Vaskemiddelslange- skjerm |
| 5. Justeringsspak for håndtak | 20. Timeteller |
| 6. 15 m nettledding | 21. Vakuum- inntaksskjerm |
| 7. Nettledding strekkavlastningsklips | 22. Rensemiddelslangekopling, tilleggsutstyr |
| 8. Krok til strømledning | 23. Sugelangeport, tilleggsutstyr |
| 9. 7.5A Maskinens strømbryter | 24. Skrubbehode |
| 10. 2.5A Børstens strømbryter | 25. Låseknappen på rulltomgangsplaten |
| 11. Oppsamlingsvindu | 26. Vakuumsko |
| 12. Tankdeksel | 27. Støtte |
| 13. Kjørehjul | 28. Justeringsknapp for rulletrykk |
| 14. Fortausstignings- /vippehjul | 29. Støtfangerhjul |
| 15. Vakuumavstengings- flottør | 30. Ruller |

BRYTERSMBOLER

- Strøm på
 Strøm av

✦
 Vakuum

MASKIN

Bruk denne maskinen til å rengjøre smuss på overflaten hver dag eller så ofte det er nødvendig for at teppet skal være rent. Maskinen kan brukes i vanlig arbeidstid, for ofte er teppet tørt på mindre enn 30 minutter.

Hvis teppet er svært skittent, må det dyprenngjøres først før du bruker denne maskinen til rutinemessig overflaterengjøring.

MONTERING AV MASKIN

INSTALLERE RULLER

VÆR FORSIKTIG: Før man monterer rullene, må man slå av maskinen og trekke støpslet ut av vegguttaket.

1. Hev børstehodet opp fra gulvet med støtten og ta av rullens tomgangsplate (figur 1). Skru tomgangsplatens låseknapp mot urviseren for å ta den av.



FIG. 1

2. Koble de to rullene til drevnavene (figur 2).



FIG. 2

3. Koble tomgangsplaten til rullene og monter tomgangsplaten på nytt. Pass på at krokene på tomgangsplaten går i inngrep på skrubbehodet og at låseknappen er sikker (figur 3).



FIG. 3

MERK: Hvis maskinen lagres over lengre tid, må man heve børstehodet med kickstopp for å hindre at rullene blir flatklemt.

FYLLING AV RENSEMIDDELTANKEN

1. Løft dekslet og ta rensmiddelstanken av maskinen (figur 4).
2. Fyll rensmiddelstanken med 19 l rent vann (50°C maksimumstemperatur) (figur 5). Fyll den delvis hvis du ikke klarer å løfte en full tank.

MERK: Tilsett ikke vaskemidler i vaskemiddelstanken. Vaskemiddel må sprayes på teppet på forhånd med pumpepray.



FIG. 4

FIG. 5

MERK: Ikke bruk oppsamlingstanken ved oppfylling av rensmiddelstanken. Skift fra en skylletank kan føre til skade på vaskemiddepumpen.

⚠ ADVARSEL: Brann- eller eksplosjonsfare, bruk ikke eller plukk opp brennbare materialer

3. Stikk vaskemiddelslange- skjermen inn i vaskemiddeltanken og lukk dekslet (figur 6).



FIG. 6

KOBLE TIL STRØMLEDNING

1. Plugg strømledningen som følger med inn i maskinen og koble strømledningen til strekkavlastningsklipsen som vist (figur 7).

VÆR FORSIKTIG: Ikke bruk maskinen, med mindre strømledningen er riktig jordet. Bruk kun strømledninger som levert av produsenten og som kun er laget for denne maskinen. Bruk ikke ekstra skjøteledninger.

2. Plugg strømledningen inn i et riktig jordet vegguttak (figur 8).



FIG. 7

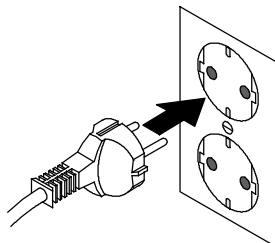

230V

FIG. 8

⚠ ADVARSEL: Fare forbundet med elektrisitet, bruk ikke maskinen hvis nettledningen er ødelagt.

Hvis strømledningen er skadet eller ødelagt, må den byttes ut av produsenten eller dens serviceverksted eller annen tilsvarende kvalifisert person, slik at en unngår farlige situasjoner.

3. Ta strømledningen rundt håndtaket og kabelkroken når du lagrer maskinen. For å fjerne strømledningen, dreier du kabelkroken oppover (figur 9).



FIG. 9

DRIFT AV MASKINEN

FOR SIKKERHETS SKYLD: Ikke bruk maskinen med mindre du har lest og forstått brukerhåndboken.

FØR DU STARTER

1. Kontroller strømkabelen for skade.
2. Støvsug teppet og fjern rusk fra området.
3. Bruk pumpespray, spray teppet med godkjent for vaskevaskemiddel (figur 10).

Kontakt din forhandler for anbefalte rengjøringsmidler.



FIG. 10

⚠ ADVARSEL: Brann- eller eksplosjonsfare. Bruk ikke brennbare materialer. Bruk kun gulvrengjøringsmiddel som er å få i handlene og som er beregnet for maskiner.

RENGJØRE TEPPER

⚠ ADVARSEL: Brann- eller eksplosjonsfare, bruk ikke eller plukk opp brennbare materialer

1. Trekk i justeringsspaken for håndtaket og juster håndtaket til passe arbeidshøyde (figur 11). Slipp spaken for å låse posisjonen.



FIG. 11

2. Drei hovedbryteren til stilling på (I) (figur 12).



FIG. 12

3. For å klargjøre rullene for rengjøring, vipper maskinen bakover til de bakre vippehjulene, trekk i startutløserne i omlag 60 sekunder for å være rullene (figur 13).

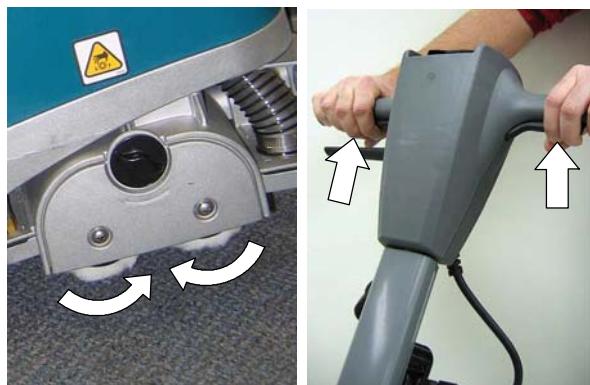

FIG. 13

4. For å begynne å rengjøre, trekker du i startutløserne og trekker maskinen sakte bakover. Du kan også trekke maskinen bakover for å rengjøre (figur 14).

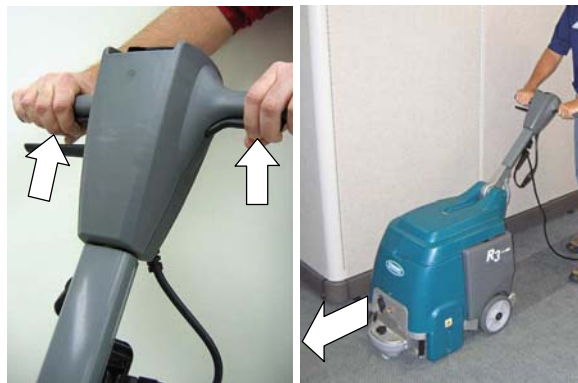

FIG. 14

VÆR FORSIKTIG: Ikke kjør maskinen over strømledningen når du betjener maskinen.

5. Legg merke til rullens trykkmåler. Måleren skal avleses i den grønne sonen. Drei rullens trykknapp for å justere (figur 15).

MERK: For et nytt sett med ruller kan måleren avleses i den røde sonene en liten stund til rullene er innkjørt.

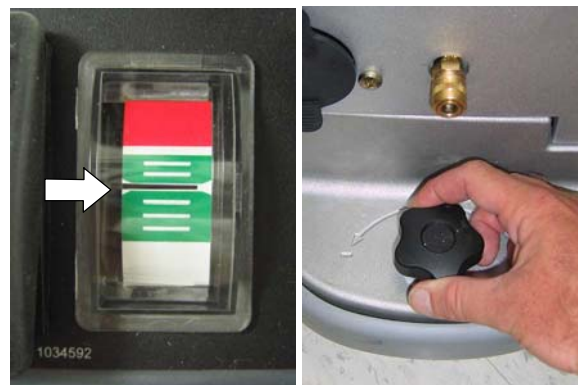

FIG. 15

6. Rullemotorens strømbrytere kan utløses hvis rullene er satt for lavt eller hvis rullene er tilstoppet. For å tilbake stille motorvernet, trekker du ut strømledningen, finner årsaken og tilbake stiller 2.5 amp strømknappen (figur 16).

VÆR FORSIKTIG: Trekk støpslet ut av vegguttaket før du fjerner hindringen fra rullene.

VÆR FORSIKTIG: Hvis det begynner å lekke skum eller væske fra maskinen mens den er i bruk, må den slås av umiddelbart.



FIG. 16

7. Se på vannopsamlingen fra oppsamlingsvinduet (figur 17). Når oppsamlingen av vann stopper, må du trekke ut støpslet og tømme oppsamlingstanken.

Maskinen er utstyrt med en vakuuavstengings-flottør som stopper vannopsamlingen automatisk hvis oppsamlingstanken blir full. Lyden i oppsugingsmotoren endres plutselig.



FIG. 17

MERK: Kontroller for overflødig skumdannelse i oppsamlingstanken. Tøm tanken hvis den er full. Det er ikke sikkert at skum aktiverer avstengingsflottøren, noe som kan føre til at oppsugingsmotoren blir ødelagt.

8. Ved transport av maskinen ruller man maskinen både på hovedhjulene og de bakre vippehjulene.

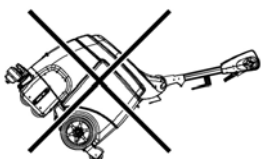

VÆR FORSIKTIG: Ved transport av maskinen må den ikke kjøres opp eller ned trapper.

RENGJØRE MED TILBEHØRSVERKTØY (Ekstra)

1. Koble tilbehørs slangene til koplingen til rensedjellslangen og sugeslangeporten på forsiden av maskinen (figur 18).



FIG. 18

2. Fyll rensedjelltanken (Se FYLLING AV RENSEMIDDEL TANKEN på side 6).
3. Drei hovedbryteren til stilling på (I) (figur 19).



FIG. 19

4. Bruk tilbehørsverktøyet (figur 20).

⚠ ADVARSEL: Brann- eller eksplosjonsfare, bruk ikke eller plukk opp brennbare materialer



FIG. 20

VEDLIKEHOLD AV MASKINEN

Du holder maskinen i god driftsmessig stand ved å følge maskinens vedlikeholdsprogram.

VÆR FORSIKTIG: Før man foretar vedlikeholdsprosedyrene, må man slå av maskinen og trekke støpslet ut av vegguttaket.

MERK: Ta kontakt med et autorisert servicesenter for reparasjon av maskinen.

ETTER HVER BRUK

1. Tørk av strømledningen og undersøk om den er skadet (figur 21). Ta strømledningen rundt håndtaket og kabelkroken når den ikke er i bruk (figur 22).



FIG. 21



FIG. 22

⚠ ADVARSEL: Fare forbundet med elektrisitet, bruk ikke maskinen hvis nettleidingen er ødelagt.

Hvis strømledningen er skadet eller ødelagt, må den byttes ut av produsenten eller dens serviceverksted eller annen tilsvarende kvalifisert person, slik at en unngår farlige situasjoner.

2. Tøm oppsamlings- og vaskemiddeltankene og skylt grundig med rent vann (figur 23).



FIG. 23

3. Rengjør vakuumavstengings- flottøren (figur 24) og vakuum- inntaksskjermen for rusk, (figur 25).



FIG. 24



FIG. 25

4. Rengjør vaskemiddelslange- skjermen (figur 26).



FIG. 26

5. Rengjør maskinen med et vanlig rengjøringsmiddel og en fuktig klut (figur 27).



FIG. 27

ETTER 10 TIMERS BRUK

1. Vipp rollene ende for ende (figur 28). Bytt rollene hver 100 timers bruk.



FIG. 28

2. Fjern og rengjør fremre og bakre vakuumsko for rusk (figur 29). For å fjerne vakuumskoene, løsner du vakuumskoknappen.

VÆR FORSIKTIG: Før man vipper maskinen bakover, må strømledningen trekkes ut av vegguttaket.

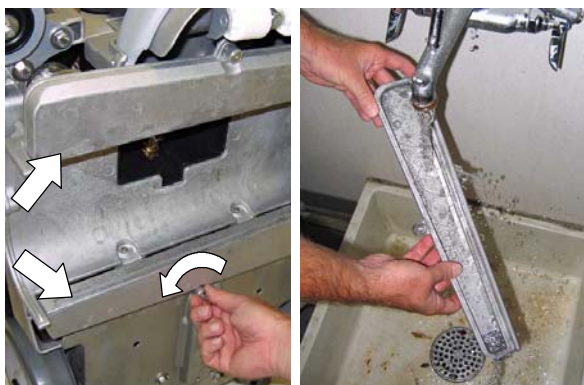

FIG. 29

3. Fjern rusk som har samlet seg opp fra undersiden av skrubbehodet (figur 30).



FIG. 30

ETTER 100 TIMERS BRUK

1. Bytt rullene. Skift alltid ut rullene som et sett.
2. Skyll vaskemiddelsystemet med hvit eddik for å fjerne eventuelle mineralavleiringer. Tøm 2,2 l hvit eddik i vaskemiddeltanken og betjen maskinen i 1-2 minutter, la deretter eddiken være oppi i opptil seks timer. Skyll vaskemiddelsystemet med vann. Fjern rullene før spyling.

3. Ta av sprayspissen og legg den i hvit eddik for å hindre tilstopping. Bruk ikke en spiss gjenstand til å rengjøre en sprayspiss, det vil medføre skade (figur 31).

VÆR FORSIKTIG: Før man vipper maskinen bakover, må strømledningen trekkes ut av vegguttaket.

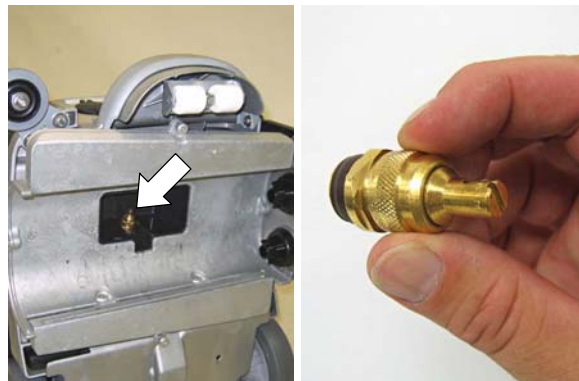

FIG. 31

VEDLIKEHOLD AV BØRSTEMOTOR

Kontakt et autorisert servicesenter for skifte av karbonbørsten.

| Skifte av karbonbørstene | Timer |
|--------------------------|-------|
| Rullemotor | 500 |

LAGRING AV MASKINEN

Tøm tankene og oppbevar maskinen på et tørt sted i loddrett stilling. Hev skrubbehodet med støtte for å hindre at rullene blir flatklemt. Rull kabelen rundt håndtaket og kabelkroken.

Hvis maskinen skal oppbevares på steder der temperaturen er under frysepunktet, må maskinen luftes og alt vannet pumpes ut.

⚠ ADVARSEL: Fare for elektrisk støt. Må ikke brukes utendørs. Må ikke utsettes for regn. Oppbevares innendørs.

ANBEFALTE LAGERVARER

Se delelisten for anbefaling av hvilke lagervarer dere bør ha.

For å lese, skrive ut eller laste ned bruksanvisninger fra nettet, besøk www.tennantco.com/manuals

FEILSØKING

| PROBLEM | ÅRSAK | LØSNING |
|--|--|--|
| Maskinen virker ikke. | Feil ved strømledning. | Bytt strømledning. |
| | Motorvern utløst. | Trekk ut strømledningen og finn årsaken. Nullstill 7.5 amp strømbryteren. Kontakt et serviceverksted hvis strømbryteren fortsatt utløses. |
| Rullene går ikke rundt | Motorvern utløst. | Juster rullens trykknapp på nytt. Nullstill 2.5 amp strømbryteren. Trekk ut støpslet og undersøk for hindringer i rullene. Nullstill 2.5 amp strømbryteren. |
| | Avrevet børstebelte. | Ta kontakt med servicesenter. |
| | Defekt rullmotor eller slitte karbonbørster. | Ta kontakt med servicesenter. |
| | | |
| Dårlig oppsamling av vann. | Løse dekslet til sugeslangeport tilbehøret. | Sjekk dekslet til sugeslangeporten. |
| | Slitte ruller | Bytt ruller. |
| | Tilstoppet avstengings- flottør. | Fjern rust fra avstengings- flottøren. |
| | Vakuums- inntaksskjermen er tilstoppet. | Fjern rusk fra inntaksskjermen. |
| | Vakuumskoene er tilstoppet. | Fjern rusk fra vakuumskoene. |
| | Vakuumskoslangen er tett. | Ta kontakt med servicesenter. |
| | Slitte pakninger i tanklokket. | Skift pakninger. |
| | Feil på motor. | Ta kontakt med servicesenter. |
| Ujevn eller ingen spray. | Tøm oppsamlingstanken. | Fyll rensmiddelstanken. |
| | Tett sprayspiss. | Rengjør eller bytt spissen. |
| | Feil sprayspissvinkel. | Jusetr sprayspissvinkelen. |
| | Defekt sprayspiss. | Bytt sprayspiss. |
| | Tilstoppet vaskemiddelslange- skjerm. | Fjern rusk fra vaskemiddelstank- skjermen. |
| | Vaskemiddelslangen er ødelagt. | Ta kontakt med servicesenter. |
| | Feil ved rensmiddelpumpen. | Ta kontakt med servicesenter. |
| Overskytende skum/krem vises på gulvet | Det ble tilsatt vaskemiddel i vaskemiddelstanken | Tøm og skyll vaskemiddelstanken og fyll på bare med vann, tilsett ikke vaskemiddel. |

MASKINSPESIFIKASJONER

| MODELL | R3 |
|---------------------------------------|--|
| LENGDE | 749 mm med håndtaket sammenfoldet |
| BREDDE | 485 mm |
| HØYDE | 709 mm med håndtaket sammenfoldet |
| VEKT | 53 kg |
| RENSEMIDDELTANKENS KAPASITET | 19 l |
| OPPSAMLINGSTANKENS KAPASITET | 19 l |
| PRODUKSJONSHASTIGHET - GJ.SNITT. | 302 m ² /t |
| SPORBREDDE RENGJØRING | 380 mm |
| RULLETRYKK | 14,5 kg |
| RULLEMOTOR | 230V, 0,2 kW, 0,8 A, 450 børste o/min. |
| OPPSUGINGSMOTOR | 230V, 0,88 kW, 2 trinn 5,7, 3,6 A |
| VANNHEIS- LUFTSTRØMNING | 2184 mm |
| RENSEMIDDELPUMPE | 230V, 0,081 kW, 0,35 A |
| MENGDE VASKEMIDDEL | 0,76 l/min |
| SPENNING | 230 AC |
| TOTALT STRØMFORBRUK | 5.5 A |
| KABELLENGDE | 15 m |
| DESIBEL VED BRUKERENS ØRE, INNENDØRS* | 69 dBA |
| BESKYTTELSESGRAD | IPX3 |
| VIBRASJONER VED STYRINGENE | <1,8 m/s ² |

MASKINENS DIMENSJONER

