

TENNANT[®]

R3

Szőnyegtisztító

Magyar **HU**

Felhasználói kézikönyv

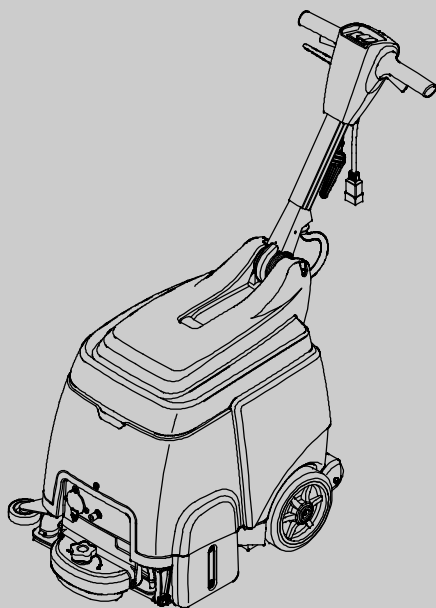

Model 9004199-230V

READY SPACE[®]

CE



Az alkatrészeket ismertető legfrissebb kézikönyvet és a Felhasználói kézikönyv más nyelvű változatát a következő webhelyről töltheti le:

www.tennantco.com/manuals

9003720
Rev. 01 (07-2016)



Jelen kézikönyvet valamennyi új géphez mellékeljük. A kézikönyv tartalmazza a szükséges üzemeltetési és karbantartási útmutatásokat.

Olvassa végig a kézikönyvet, és legyen tisztában a gép működésével, mielőtt működteti vagy javítást végez rajta.

A gép kiváló minőségű szolgáltatásokat nyújt. Ugyanakkor a gép hatékony és költségtakarékos üzemeltetése akkor biztosítható, ha:

- A gépet megfelelő gondossággal működtetik.
- A gépet rendszeresen karbantartják a gépre vonatkozó karbantartási utasítások szerint.
- A gép karbantartásához gyári, vagy azzal egyenértékű alkatrészeket használnak.

A kézikönyvek a www.tennantco.com/manuals webhelyen tekinthetők meg, nyomtathatók ki vagy tölthetők le.

Az alkatrészeket és anyagokat meg lehet rendelni az Interneten keresztül, vagy telefonon, faxon és e-mailben.

A GÉP KICSOMAGOLÁSA: Figyelmesen ellenőrizze a dobozt, hogy nem sérült-e. Ha sérülést észlel, haladéktalanul tájékoztassa a szállítót.

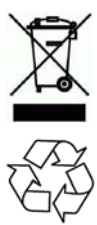

VÉDJE A KÖRNYEZETET!

A csomagolóanyagokat és az elhasználadott gépalkatrészeket környezetkímélő módon, a hulladékok ártalmatlanítására vonatkozó helyi szabályozásnak megfelelően selejtezze le.

Mindig gondoskodjon az újrahasznosításról.

TENNANT N.V.

Industrielaan 6 5405 AB
P.O. Box 6 5400 AA Uden - Nizozemsko

europa@tennantco.com

www.tennantco.com

A műszaki adatok és a felhasznált alkatrészek külön értesítés nélkül változhatnak.

Eredeti utasítások. Szerzői jog © 2008-2016 TENNANT Company. Nyomtatás helye: Hollandia. Minden jog fenntartva.

A GÉP ADATAI

Kérjük, hogy a későbbi visszakeresések érdekében a rovatokat az első üzembe helyezéskor töltsse ki.

Típuszám - _____

Gyártási szám. - _____

A gép felszereltsége - _____

Kereskedelmi képviselő - _____

Kereskedelmi képviselő telefonszáma - _____

Ügyfél száma - _____

Üzembehelyezés dátuma - _____

TARTALOMJEGYZÉK

BIZTONSÁGI ÓVINTÉZKEDÉSEK	3
FÖLDELÉSI UTASÍTÁSOK	4
BIZTONSÁGI CÍMKÉK	4
A GÉP RÉSZEI	5
A GÉP ALKALMAZÁSA	6
A GÉP BEÁLLÍTÁSA	6
A GÖRGŐK FELSZERELÉSE	6
A TISZTÍTÓSZERES TARTÁLY	
FELTÖLTÉSE	6
A TÁPVEZETÉK CSATLAKOZTATÁSA	7
A GÉP MŰKÖDTETÉSE	7
MŰKÖDTETÉS ELŐTT	7
SZŐNYEGTISZTÍTÁS	8
TISZTÍTÁS KIEGÉSZÍTŐ	
SZERSZÁMOKKAL (Opcionális)	9
A GÉP KARBANTARTÁSA	10
MINDEN HASZNÁLAT UTÁN	10
MINDEN 10 ÜZEMÓRA UTÁN	11
MINDEN 100 ÜZEMÓRA UTÁN	11
KEFEMEGHAJTÓ MOTOR	
KARBANTARTÁSA	11
A GÉP TÁROLÁSA	12
RAKTÁRKÉSZLETEN LÉVŐ AJÁNLOTT	
TERMÉKEK	12
HIBAELHÁRÍTÁS	13
A GÉP MŰSZAKI ADATAI	14
A GÉP MÉRETEI	14

BIZTONSÁGI ÓVINTÉZKEDÉSEK

Ez a gép kereskedelmi célú felhasználásra készült. Kialakítása kizárólag az épületen belüli sima szőnyegek és kárpitok tisztítását teszi lehetővé, más felhasználási területeken nem alkalmazható. Kizárólag a gyártó által javasolt összetevőket használja.

Minden gépkezelőnek kötelessége, hogy elolvassa, tudomásul vegye és betartsa a következő biztonsági óvintézkedéseket.

Az alábbi figyelmeztető jel és "A BIZTONSÁG ÉRDEKÉBEN" felirat végig szerepel a gépkönyvben. Jelentésüket a következő leírások tartalmazzák:

⚠ FIGYELMEZTETÉS: Olyan veszélyekre vagy helytelen eljárásokra figyelmeztet, amelyek súlyos személyi sérülést vagy halálos balesetet okozhatnak.

A BIZTONSÁG ÉRDEKÉBEN: Ezt a feliratot olyan eljárások ismertetése követi, amelyek a berendezés biztonságos működtetéséhez szükségesek.

Az alábbi, elővigyázatosságra figyelmeztető jel olyan körülményekre hívja fel a figyelmet, amelyek veszélyt jelenthetnek a kezelőszemélyzetre vagy a berendezésre.

⚠ FIGYELMEZTETÉS: Tűz- vagy robbanásveszély

- Ne használjon és ne szedjen fel gyúlékony anyagokat.
- Kizárólag gépi felhasználásra alkalmas, kereskedelmi forgalomban kapható padlótisztító szereket használjon.
- Soha ne használja gyúlékony folyadékok, gáznemű anyagok vagy éghető porok közelében.

A gép nincs felszerelve robbanás ellen védett motorokkal. Az elektromos motor szikrát bocsát ki a beindításkor és a működtetés során, ami tüzet vagy robbanást okozhat, ha a gépet olyan területen működtetik, ahol gyúlékony gázok/folyadékok vagy éghető porok vannak jelen.

⚠ FIGYELMEZTETÉS: Áramütés veszélye

- Soha ne működtesse a gépet sérült tápvezetékekkel.
- Ne alakítsa át a tápvezeték csatlakozóját.
- A gép szervizelése előtt húzza ki a tápvezetékét.

A veszélyhelyzetek elkerülése érdekében a sérült vagy törött tápvezetékét kizárólag a gyártó vagy hivatalos szervizpartnere, illetve hasonló képzettséggel rendelkező szakember cserélheti ki.

⚠ FIGYELMEZTETÉS: Forgó kefe. Ne érjen hozzá. A gép szervizelése előtt húzza ki a tápvezetékét.

⚠ FIGYELMEZTETÉS: Elektromos áramütés veszélye.

Ne működtesse a gépet az épületen kívül. Ne tegye ki a gépet eső hatásának. Zárt helyen tárolja.

A BIZTONSÁG ÉRDEKÉBEN:

1. Ne működtesse a gépet:
 - Ha nincs erre kiképezve és felhatalmazva.
 - Ha nem olvasta el a felhasználói kézikönyvet, és nincs tisztában az abban foglaltakkal.
 - Olyan területen tartózkodik, ahol gyúlékony gázok/folyadékok vagy éghető porok vannak jelen.
 - Ha a tápvezeték nincs megfelelően földelve. Kizárólag a gyártó által forgalmazott tápvezetékét használja, amely kifejezetten ehhez a géphez lett kialakítva. Ne használjon hosszabbítót.
 - Ha az épületen kívül tartózkodik.
 - Ha a gép nincs megfelelően működőképés állapotban.
 - Álló vízben.
2. Mielőtt a gépet működteti:
 - Győződjön meg arról, hogy minden biztonsági védőeszköz a helyén van, és megfelelően működik.
 - Igény szerinte tegyen ki nedves padlóra figyelmeztető feliratokat.
3. Amikor a gépet elindítja:
 - A tápvezeték ne kerüljön a gép alá.
 - A csatlakozónál vagy a tápvezetékénél fogva ne húzza a gépet.
 - Ne húzza végig a tápvezetékét éles peremekenél vagy sarkoknál.
 - A vezeték ne a tápvezetékénél fogva húzza ki.
 - Ne feszítse meg a tápvezetékét.
 - A hálózati csatlakozóhoz ne nyúljon nedves kézzel.
 - Tartsa távol a tápvezetékét a forró felületektől.
 - Azonnal jelentse, ha a gép megrongálódott, vagy hibásan működik.
 - Ne engedje, hogy gyermekek a gépen vagy a gép közelében játszanak.
 - Amennyiben hab vagy folyadék kezd el szivárogni a gépből, azonnal állítsa le a gépet.
4. Mielőtt a gépet elhagyja, vagy javítást végez rajta:
 - Kapcsolja ki a gépet.
 - Húzza ki a tápvezetékét a fali aljzatból.

5. Amikor a gépet javítja:

- Húzza ki a tápvezetékét a fali aljzatból.
- Tartson megfelelő távolságot a mozgó alkatrészektől. Ne viseljen bő kabátot, inget vagy más bő ujjú ruhaneműt.
- Ne fecskendezzen és ne locsoljon nagynyomású vizet a gépre. Ez ugyanis elektromos meghibásodást okozhat.
- A gyári vagy a gyár által jóváhagyott cserealkatrészeket használja.
- Bármilyen javítást csak képzett szervizszemélyzet végezhet.
- Ne változtassa meg a gép eredeti kialakítását.

6. Amikor a gépet szállítja:

- Húzza ki a tápvezetékét a fali aljzatból.
- A gép felemeléséhez vegyen igénybe segítséget.
- Ne görgesse a gépet felfelé vagy lefelé a lépcsőkön.
- A gépet lerögzítő hevederekkel rögzítse teherautóhoz vagy pótkocsihoz.

FÖLDELÉSI UTASÍTÁSOK

A gépet földeléssel kell ellátni. Ha a gépben elektromos meghibásodás fordul elő, a földelés biztosítja a legkisebb ellenállás útját az elektromos áram számára, ezzel is csökkentve az áramütés kockázatát. A gépet olyan tápvezetékekkel látták el, amely földelő vezetékkel és földelő csatlakozóval rendelkezik. A csatlakozó a megfelelő kimenetbe csatlakoztatandó, amit az összes helyi előírásnak és utasításnak megfelelően szerelnek fel.

⚠ FIGYELMEZTETÉS: A berendezést földelő vezeték nem megfelelő módon történő csatlakoztatása elektromos áramütést okozhat. Ha az aljzat földelésével kapcsolatban kétségei vannak, vegye fel a kapcsolatot szakképzett villanszerelővel vagy szervizszakemberrel. Ne változtassa meg a géphez kapott csatlakozót. Amennyiben a csatlakozó nem illeszkedik az aljzatba, szereltesse be megfelelő aljzatot egy szakképzett villanszerelővel.

BIZTONSÁGI CÍMKÉK

A gépen biztonsági címkék találhatóak a jelzett helyeken. A leesett, megrongálódott vagy olvashatatlaná vált címkéket cserélje ki, illetve pótolja.



A BIZTONSÁGOS HASZNÁLAT ÉRDEKÉBEN:
A gép üzemeltetése előtt olvassa el a kézikönyvet



⚠ FIGYELMEZTETÉS:
Áramütés veszélye. Ne használja a gépet, ha a vezeték sérült. Szervizelés előtt húzza ki a tápvezetékét.



⚠ FIGYELMEZTETÉS:
Forgó kefe. Ne érjen hozzá. A gép szervizelése előtt húzza ki a tápvezetékét.



⚠ FIGYELMEZTETÉS:
Tűz- vagy robbanásveszély. Ne használjon gyúlékony folyadékokat. Ne szedjen fel gyúlékony folyadékokat

A GÉP RÉSZEI

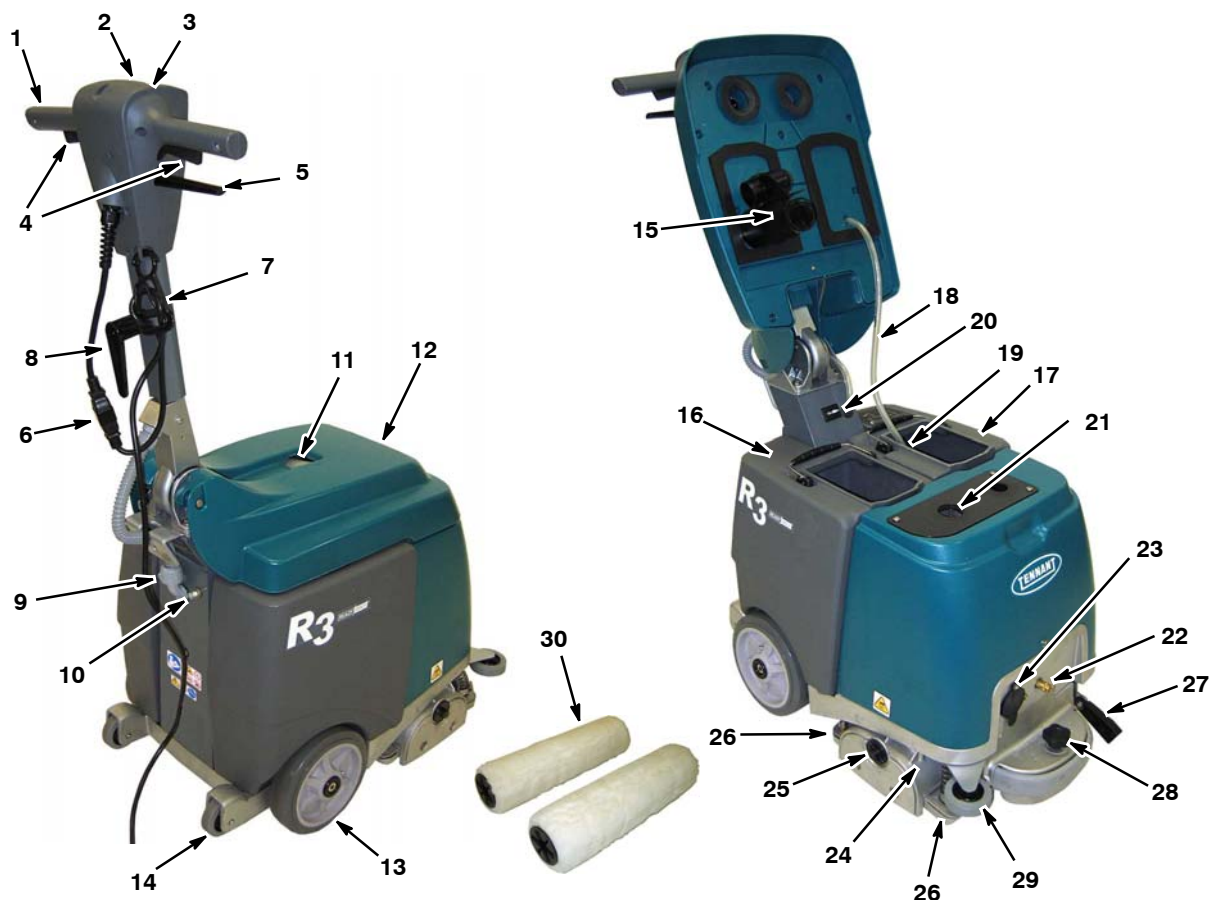

- | | |
|---|---|
| 1. Állítható irányító fogantyú | 16. Gyűjtőtartály |
| 2. Fő BE/KI kapcsoló | 17. Tisztítószeres tartály |
| 3. Görgő nyomásmérő | 18. Tisztítóoldatos tömlő |
| 4. Indítási kioldók | 19. Tisztítóoldatos tömlő szűrője |
| 5. Fogantyúbeállító kar | 20. Óraszamláló |
| 6. Tápvezeték (15 m) | 21. Vákuumbeszívó szűrő |
| 7. Feszültségmentesítő kapocs a tápvezetékhez | 22. Kiegészítő szerszámok tisztítószer-csatlakozója |
| 8. Tápvezeték kampója | 23. Kiegészítő szerszámok vákuumtömlő-csatlakozója |
| 9. Gép megszakítójának a gombja (7.5 A) | 24. Súrolófej |
| 10. Kefe megszakítójának a gombja (2.5 A) | 25. Görgő előtellemezének zárógombja |
| 11. Gyűjtőablak | 26. Vákuumsaruk |
| 12. Tartály fedele | 27. Kitámasztó állvány |
| 13. Fő kerekek | 28. Görgő nyomásszabályozó beállító gombja |
| 14. Szegélyfok/Döntött kerekek | 29. Ütközőkerék |
| 15. Vákuumleállító lapát | 30. Görgők |

KAPCSOLÓKRA VONATKOZÓ JELÖLÉSEK

- Bekapcsolva
 Kikapcsolva
 Vákuum

A GÉP ALKALMAZÁSA

A gép segítségével naponta vagy igény szerint eltávolíthatja a különböző felületek látható szennyeződéseit, így gondoskodhat a szőnyegek magas fokú tisztaságáról. A gép akár normál munkaidőben is használható, mivel a szőnyeg általában alig 30 perc alatt megszárad.

Ha a szőnyeg erősen szennyezett, alkalmazzon rajta mélytisztítást, mielőtt a gép segítségével rutinjellegű felületi tisztítást végezne.

A GÉP BEÁLLÍTÁSA

A GÖRGŐK FELSZERELÉSE

A BIZTONSÁG ÉRDEKÉBEN: A görgők felszerelése előtt kapcsolja ki a gépet, és húzza ki a tápvezetékét a fali aljzathoz.

1. Emelje fel a súrolófejet a padlóról a kitámasztó állvány segítségével, és távolítsa el a görgő előtétlemezét (1. ábra). A kiszereléshez fordítsa el az előtétlemez zárógombját az óramutató járásával ellentétes irányba.



ÁBRA 1

2. Csatlakoztassa a két görgőt a meghajtóagyakhoz (2. ábra).



ÁBRA 2

3. Csatlakoztassa az előtétlemez a görgőkhöz, majd szerelje vissza az előtétlemez. Győződjön meg arról, hogy az előtétlemez tartókampói megfelelően vannak rögzítve a súrolófejhez, és a zárógomb szintén rögzítve (3. ábra).



ÁBRA 3

MEGJEGYZÉS: Amennyiben a gépet hosszabb ideig működtetés nélkül tárolja, emelje meg a súrolófejet egy kihajtható láb segítségével, nehogy a görgők kilapuljanak.

A TISZTÍTÓSZERES TARTÁLY FELTÖLTÉSE

1. Emelje fel a fedelet, és vegye ki a tisztítószeres tartályt a gépből (4. ábra).
2. Töltse fel a tisztítószeres tartályt 19 liter tiszta vízzel (max. hőmérséklet: 50°C) (5. ábra). Ha a teljesen feltöltött tartályt nem tudja megemelni, csak részlegesen töltsse fel.

FIGYELEM! Ne töltsön mosószereket a tisztítószeres tartályba. A mosószereket a tisztítást megelőzően kell a szőnyegre permetezni egy pumpás permetező segítségével.



4. ÁBRA

5. ÁBRA

FIGYELEM! A tisztítószeres tartály feltöltésére ne használja a gyűjtőtartályt. A gyűjtőtartályból származó szennyeződések a tisztítószer-szivattyú sérülését okozhatják.

⚠ FIGYELMEZTETÉS: Tűz- vagy robbanásveszély. Ne használjon és ne szedjen fel gyúlékony anyagokat.

3. Tegye bele a tisztítószeres tartályba a tisztítóoldatos tömlő szűrőjét, és zárja vissza a fedelet (6. ábra).



ÁBRA 6

3. A gép tárolásakor tekerje fel a tápvezetékét a fogantyúra és a vezetéktartó kampóra. A tápvezeték eltávolításához fordítsa a vezetéktartó kampót felfelé (9. ábra).



ÁBRA 9

A TÁPVEZETÉK CSATLAKOZTATÁSA

1. Csatlakoztassa a gyártótól kapott tápvezetékét a géphez, és illessze a tápvezetékét a feszültségmentesítő kapocsba az ábrának megfelelően (7. ábra).

A BIZTONSÁG ÉRDEKÉBEN: Ha a vezeték nincs megfelelően földelve, ne működtesse a gépet. Kizárólag a gyártó által forgalmazott tápvezetékét használja, amely kifejezetten ehhez a géphez lett kialakítva. Ne használjon hosszabbítót.

2. Csatlakoztassa a tápvezetékét a megfelelően földelt fali aljzatba (8. ábra).



7. ÁBRA

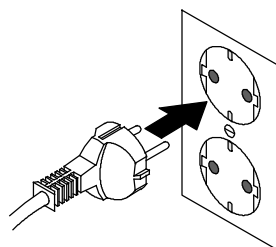

230V

8. ÁBRA

⚠ FIGYELMEZTETÉS: Áramütés veszélye. Soha ne működtesse a gépet sérült tápvezetékkel.

A veszélyhelyzetek elkerülése érdekében a sérült vagy törött tápvezetékét kizárólag a gyártó vagy hivatalos szervizpartnere, illetve hasonló képzettséggel rendelkező szakember cserélheti ki.

A GÉP MŰKÖDTETÉSE

A BIZTONSÁG ÉRDEKÉBEN:: Ne működtesse a gépet, amíg nem olvasta el a felhasználói kézikönyvet, és nincs tisztában az abban foglaltakkal.

MŰKÖDTETÉS ELŐTT

1. Ellenőrizze a tápvezetékét, hogy nem sérült-e.
2. Porszívózza át a szőnyeget, és távolítsa el a területről a szennyeződések.
3. Egy pumpás permeterző segítségével permeterzezeze át a szőnyeget egy jóváhagyott előkezelő szerrel (10. ábra).

A javasolt tisztítószerekkel kapcsolatban vegye fel a kapcsolatot a legközelebbi forgalmazóval.



ÁBRA 10

⚠ FIGYELMEZTETÉS: Tűz- vagy robbanásveszély. Ne használjon gyúlékony anyagokat. Kizárólag gépi felhasználásra alkalmas, kereskedelmi forgalomban kapható padlótisztító szereket használjon.

SZŐNYEGTISZÍTÁS

⚠ FIGYELMEZTETÉS: Tűz- vagy robbanásveszély. Ne használjon és ne szedjen fel gyúlékony anyagokat.

1. Húzza meg a fogantyúbeállító kart, és állítsa a fogantyút kényelmes kezelési magasságba (11. ábra). Oldja ki a kart a helyzet rögzítéséhez.



ÁBRA 11

2. Állítsa a főkapcsolót "be" (I) helyzetbe (12. ábra).



ÁBRA 12

3. A görgők előkészítéséhez döntse hátrafelé a gépet a hátsó döntött kerekek irányába, és húzza kb. 60 másodpercig az indítási kioldókat a görgők benedvesítéséhez (13. ábra).

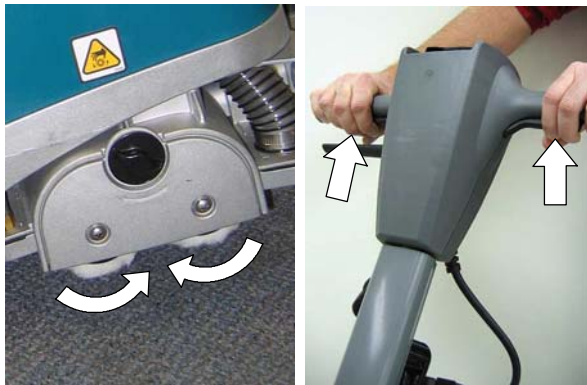

ÁBRA 13

4. A tisztítás megkezdéséhez húzza meg az indítási kioldókat, és lassan tolja előre a gépet. A tisztításhoz a gépet akár hátrafelé is húzhatja (14. ábra).



ÁBRA 14

A BIZTONSÁG ÉRDEKÉBEN: A gép működtetése közben ne kerüljön a tápvezeték a gép alá.

5. Figyelje a görgő nyomásmérőjét. A mérőt a zöld sávban kell leolvasni. A beállításhoz fordítsa el a görgők nyomásszabályozó gombját (15. ábra).

MEGJEGYZÉS: Új görgőkészlet esetén elképzelhető, hogy a mérőt a piros sávban kell leolvasni egy ideig, amíg a görgők bejáratódnak.



ÁBRA 15

6. Ha a görgők túl alacsony értékre vannak állítva, vagy a szabad mozgásuk akadályozva van, a görgőmeghajtó motor megszakítója kikapcsolhat. A megszakító visszaállításához húzza ki a tápvezetéket, határozza meg a hiba okát, és állítsa vissza az 2.5 A-es megszakító gombját (16. ábra).

A BIZTONSÁG ÉRDEKÉBEN: Az akadály megszüntetése előtt húzza ki a tápvezetéket a fali aljzatból.

A BIZTONSÁG ÉRDEKÉBEN: Amennyiben a gép működtetése közben hab vagy folyadék kezd el szivárogni a gépből, azonnal állítsa le a gépet.



ÁBRA 16

7. A vízfelszedést a gyűjtőablakban tekintheti meg (17. ábra). Amikor a vízfelszedés leáll, húzza ki a tápvezetéket, és ürítse ki a gyűjtőtartályt.

A géphez egy vákuumleállító lapát tartozik, amely a gyűjtőtartály telítettsége esetén automatikusan leállítja a vízfelszedést. A vákuummotor hangja hirtelen megváltozik.



ÁBRA 17

FIGYELEM! Ellenőrizze, hogy nem képződik-e túlzott mennyiségű hab a gyűjtőtartályban. Ha a hab túlzott mennyiségű, ürítse ki a tartályt. Előfordulhat, hogy a hab nem aktiválja a leállító lapátot, amely a vákuummotor meghibásodását okozhatja.

8. A gép szállításakor a gépet a főkerekeken és a hátsó döntött kerekeken egyaránt görgesse.

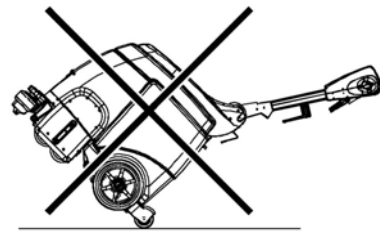

A BIZTONSÁG ÉRDEKÉBEN: A gép szállításakor ne görgesse a gépet felfelé vagy lefelé a lépcsőkön.

TISZTÍTÁS A KIEGÉSZÍTŐ SZERSZÁMOKKAL (Opcionális)

1. Csatlakoztassa a kiegészítő szerszám tömlőjét a tisztítószeres tömlő csatlakozójához és a gép előlapján található vákuumtömlő csatlakozójához (18. ábra).



ÁBRA 18

2. Töltse fel a tisztítószeres tartályt (lásd: A TISZTÍTÓSZERES TARTÁLY FELTÖLTÉSE 6. oldal).
3. Állítsa a főkapcsolót "be" (I) helyzetbe (19. ábra).



ÁBRA 19

4. Működtesse a kiegészítő szerszámot (20. ábra).

⚠ FIGYELMEZTETÉS: Tűz- vagy robbanásveszély. Ne használjon és ne szedjen fel gyúlékony anyagokat.



ÁBRA 20

A GÉP KARBANTARTÁSA

A gép megfelelő üzemképes állapotának fenntartása érdekében végezze el a gépre vonatkozó karbantartási műveleteket.

A BIZTONSÁG ÉRDEKÉBEN: A karbantartási műveletek elvégzése előtt kapcsolja ki a gépet, és húzza ki a tápvezetékét a fali aljzathoz.

FIGYELEM! A gép javításával kapcsolatban keresse fel a hivatalos szervizt.

MINDEN HASZNÁLAT UTÁN

1. Törölje tisztára a tápvezetékét, és vizsgálja meg, hogy nincs-e rajta sérülés (21. ábra). Amikor a gépet nem használja, tekerje a tápvezetékét a fogantyú és a vezetéktartó kampó köré (22. ábra).



21. ÁBRA



22. ÁBRA

⚠ FIGYELMEZTETÉS: Áramütés veszélye. Soha ne működtesse a gépet sérült tápvezetékkel.

A veszélyhelyzetek elkerülése érdekében a sérült vagy törött tápvezeték kizárólag a gyártó vagy hivatalos szervizpartnere, illetve hasonló képzettséggel rendelkező szakember cserélheti ki.

2. Ürítse ki a gyűjtő- és tisztítószeres tartályt, majd öblítse át őket tiszta vízzel (23. ábra).



ÁBRA 23

3. Tisztítsa meg a vákuumleállító lapátot (24. ábra) és a vákuumbeszívó szűrőt a lerakódott szennyeződésektől (25. ábra).



24. ÁBRA



25. ÁBRA

4. Tisztítsa meg a tisztítószeres tömlő szűrőjét (26. ábra).



ÁBRA 26

5. A gépet univerzális tisztítószerrel és nedves ronggyal tisztítsa meg (27. ábra).



ÁBRA 27

3. Távolítsa el a súrolófej aljáról a lerakódott szennyeződések (30. ábra).



ÁBRA 30

MINDEN 10 ÜZEMÓRA UTÁN

1. Fordítsa el a görgőket hosszában (28. ábra). Minden 100 üzemórát követően cserélje ki a görgőket.

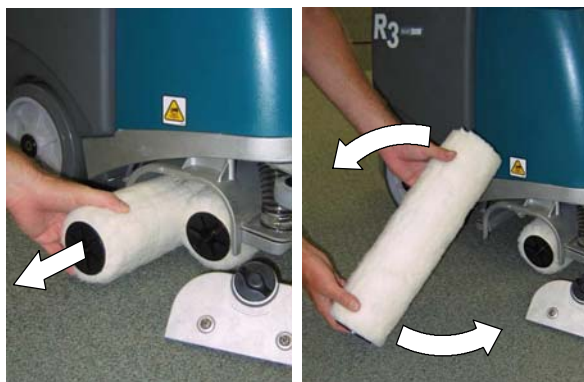

ÁBRA 28

2. Távolítsa el az elülső és hátsó vákuumsarukat, és tisztítsa meg őket az esetleges szennyeződésektől (29. ábra). A vákuumsaruk eltávolításához csavarja le a vákuumsarun lévő gombot.

A BIZTONSÁG ÉRDEKÉBEN: A gép hátradöntése előtt húzza ki a tápvezetékét a fali aljzatból.

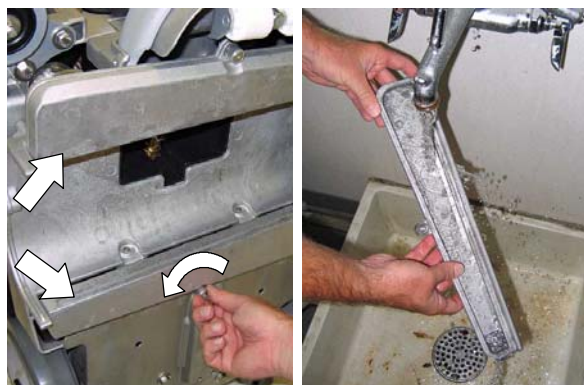

ÁBRA 29

MINDEN 100 ÜZEMÓRA UTÁN

1. Cserélje ki a görgőket. Mindig egyszerre cserélje le az összes görgőt.
2. Öblítse át a tisztítószeres rendszert fehér ecettel az esetleges ásványi lerakódások eltávolításához. Öntsön 2,2 liter fehér ecetet a tisztítószeres tartályba, és működtesse a gépet 1-2 percig, majd legfeljebb hat órán keresztül hagyja benne állni az ecetet. Öblítse át a tisztítószeres rendszert vízzel. Átöblítés előtt távolítsa el a görgőket.
3. Vegye le a szórófejet, és az eltömődések megakadályozása érdekében tegye fehér ecetbe. A szórófej megtisztításához ne használjon hegyes tárgyakat, mivel a szórófej megsérülhet (31. ábra).

A BIZTONSÁG ÉRDEKÉBEN: A gép hátradöntése előtt húzza ki a tápvezetékét a fali aljzatból.



ÁBRA 31

KEFEMEGHAJTÓ MOTOR KARBANTARTÁSA

A szénkefék cseréjével kapcsolatban kérjen tanácsot a legközelebbi hivatalos szervizközponttól.

Szénkefék cseréje	Üzemóra
Görgőmeghajtó	500

A GÉP TÁROLÁSA

Ürítse ki a tartályokat, és tárolja a gépet száraz helyen felfelé állított helyzetben. Emelje fel a súrolófejet a kitámasztó állvány segítségével, nehogy a görgők kilapuljanak. Gondosan tekerje fel a tápvezetéket a fogantyúra és a vezetéktartó kampóra.

Amennyiben a gépet fagyponthoz alatti hőmérsékleten tárolja, távolítsa el az összes vizet a tisztítószeres rendszerből és a szivattyúból.

⚠ FIGYELMEZTETÉS: Elektromos áramütés veszélye. Ne működtesse a gépet az épületen kívül. Ne tegye ki a gépet eső hatásának. Zárt helyen tárolja.

RAKTÁRKÉSZLETEN LÉVŐ AJÁNLOTT TERMÉKEK

A raktárkészleten lévő ajánlott termékek az Alkatrészlista kézikönyvben találhatóak meg.

A kézikönyvek a www.tennantco.com/manuals webhelyen tekinthetők meg, nyomtathatók ki vagy tölthetők le.

HIBAELHÁRÍTÁS

HIBAJELENSÉG	OK	MEGOLDÁS
A gép nem működik.	A tápvezeték meghibásodott.	Cserélje ki a tápvezetékét.
	Kioldott megszakító.	Húzza ki a tápvezetékét, és állapítsa meg a hiba okát. Állítsa vissza az 7.5 A-es megszakító gombját. Ha a megszakító továbbra is ki van kapcsolva, vegye fel a kapcsolatot a szervizközponttal.
A görgők nem forognak.	Kioldott megszakító.	Állítsa be újra a görgők nyomásszabályozó gombját. Állítsa vissza az 2.5 A-es megszakító gombját. Húzza ki a tápvezetékét, és ellenőrizze a görgőket, hogy nem tömődtek-e el. Állítsa vissza az 2.5 A-es megszakító gombját.
	Elszakadt kefeékszíj.	Lépjen kapcsolatba a szervizközponttal.
	Hibás görgőmeghajtó vagy elhasználódott szénkefék.	Lépjen kapcsolatba a szervizközponttal.
A víz felszedése nem megfelelő	A kiegészítő szerszám vákuumtömítő-csatlakozójának a fedele kilazult.	Ellenőrizze a vákuumtömítő csatlakozójának burkolatát.
	A görgők elhasználódtak.	Cserélje ki a görgőket.
	Eltömődött leállító lapát.	Tisztítsa meg a leállító lapátot a szennyeződésektől.
	Eltömődött vákuumbeszívó szűrő.	Tisztítsa meg a vákuumbeszívó szűrőt a szennyeződésektől.
	A vákuumsaruk eltömődtek.	Tisztítsa meg a vákuumsarukat a szennyeződésektől.
	A vákuumsaru tömlője eltömődött.	Lépjen kapcsolatba a szervizközponttal.
	A tartály burkolatának tömítőgyűrűi elhasználódtak.	Cserélje ki a tömítőgyűrűket.
	A vákuummotor meghibásodott.	Lépjen kapcsolatba a szervizközponttal.
A fecskendezés egyenetlen vagy nem működik.	Üritse ki a tisztítószeres tartályt.	Töltse fel a tartályt.
	A szórófej eltömődött.	Tisztítsa meg vagy cserélje ki a szórófejet.
	A szórófej befecskendezési szöge hibás.	Állítsa be a szórófej befecskendezési szögét.
	A szórófej meghibásodott.	Cserélje ki a szórófejet.
	A tisztítóoldatos tömlő szűrője eltömődött.	Tisztítsa meg a tisztítószeres tartály szűrőjét a szennyeződésektől.
	A tisztítószeres tömlő megsérült.	Lépjen kapcsolatba a szervizközponttal.
	A tisztítószer-szivattyú meghibásodott.	Lépjen kapcsolatba a szervizközponttal.
Túlzott mennyiségű hab vagy krém látható a padlón.	Mosószert töltöttek a tisztítószeres tartályba.	Engedje le a tisztítószeres tartály tartalmát, és öblítse át a tartályt, majd töltse újra tiszta vízzel, és ne tegyen bele mosószert.

A GÉP MŰSZAKI ADATAI

TÍPUS	R3
HOSSZ	749 mm, összehajtott fogantyúval
SZÉLESSÉG	485 mm
MAGASSÁG	709 mm, összehajtott fogantyúval
TÖMEG	53 kg
TISZTÍTÓSZERES TARTÁLY ŪRTARTALMA	19 L
GYŪJTŐTARTÁLY ŪRTARTALMA	19 L
MUNKATELJESÍTMÉNY (ÁTLAGOS)	302 m ² /óra
MUNKASZÉLESSÉG	380 mm
GÖRGÖNYOMÁS	14,5 kg
GÖRGŐMEGHAJTÓ	230V, 0,2 kW, 0,8 A, 450 percenkénti kefefordulatszám
VÁKUUMMOTOR	230V, 0,88 kW, 2-fázis 5,7, 3,6 A
VÍZOSZLOP/LÉGÁRAM	2184 mm
TISZTÍTÓSZER-SZIVATTYÚ	230V, 0,081 kW, 0,35 A
TISZTÍTÓSZER ÁTFOLYÁSI SEBESSÉGE	0,76 L/perc
FESZŪLTSG	230 AC
ÖSSZ TELJESÍTMÉNYFELVÉTEL	5,5 A
A TÁPVEZETÉK HOSSZA	15 m
A KEZELŐSZEMÉLYZET FŪLÉNÉL MÉRHETŐ ZAJSZINT, BELTÉRBEN	69 dBA
ESŐÁLLÓSÁGI FOKOZAT	IPX3
A KEZELŐSZERVEK REZGÉSSZINTJE	<1,8 m/s ²

A GÉP MÉRETEI

