

TENNANT[®]

E5

Mattskurmaskin

Svenska **SE**
Användarhandbok

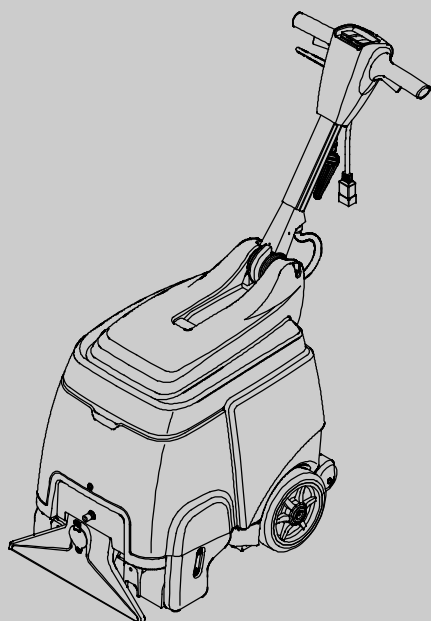

Model 9004198-230V



CE



För den senaste reservdelsmanualen eller användarhandböcker på andra språk, besök:

www.tennantco.com/manuals

9003740
Rev. 01 (07-2016)



Denna manual medföljer varje ny modell. Här finns viktig information om hur maskinen ska användas och underhållas.

Läs handboken noga innan du använder eller underhåller maskinen.

Maskinen ger goda prestanda. Bästa resultat till minsta kostnad uppnås dock om maskinen:

- används med tillräcklig omsorg
- underhålls regelbundet - enligt instruktionerna i handboken
- maskinen underhålls med de verktyg som rekommenderas av tillverkaren eller motsvarande.

För att visa, skriva ut eller ladda ner handböcker online, besök www.tennantco.com/manuals

Delar och material kan beställas online, telefoniskt, per fax eller post.

PACKA UPP MASKINEN: Kontrollera att kartongen inte är skadad. Rapportera eventuella skador till speditören.



SKYDDA MILJÖN

Kasta förpackningsmaterial och gamla maskinkomponenter på ett miljövänligt sätt i enlighet med lokala föreskrifter.



Återvinn alltid.

MASKINDATA

Fyll i vid installation och spar för framtida bruk.

Modellnr. - _____

Serienr. - _____

Tilvalsutrustning - _____

Försäljare - _____

Försäljarens tel.nr. - _____

Kundnummer - _____

Installationsdatum - _____

INNEHÅLLSFÖRTECKNING

SÄKERHETSANVISNINGAR	3
JORDNINGSFÖRESKRIFTER	4
SÄKERHETSDEKALER	4
MASKINKOMPONENTER	5
MASKINFÖRBEREDELSE	6
MONTERA BORSTE	6
FYLLA VÄTSKETANKEN	6
ANSLUTA NÄTSLADDEN	7
MASKINENS ANVÄNDNING	7
FÖRE BRUK	7
RENGÖRA MATTOR	7
RENGÖRA MED TILLBEHÖR (Tillval)	9
MASKINENS UNDERHÅLL	10
EFTER VARJE BRUK	10
PER 100 ARBETSTIMMAR	11
UNDERHÅLL BORSTMOTOR	11
FÖRVARA MASKINEN	11
REKOMMENDERADE LAGERARTIKLAR	11
FELSÖKNING	12
MASKINSPECIFIKATIONER	13
MASKINMÅTT	13

TENNANT N.V.

Industrielaan 6 5405 AB
P.O. Box 6 5400 AA Uden- Nederländerna

europa@tennantco.com

www.tennantco.com

Tekniska data och komponenter kan ändras utan varning.

Originalhandbok, copyright © 2008-2016 TENNANT Company, tryckt i Nederländerna. Med ensamrätt.

SÄKERHETSANVISNINGAR

Maskinen är avsedd för kommersiellt bruk. Den är konstruerad för att rengöra mattor och möbler inomhus och är inte avsedd för något annat ändamål.. Använd endast tillbehör som rekommenderas av tillverkaren.

Alla användare måste läsa, förstå och följa säkerhetsanvisningarna nedan:

Följande varningssymboler och rubriken FÖR SÄKERHET används i hela handboken på det sätt som anges nedan:

⚠ VARNING: Varnar för risker eller osäkra förfaranden som kan leda till allvarliga skador eller död.

FÖR SÄKERHET: Belyser åtgärder som måste följas för säker användning av maskinen.

Följande varningsmeddelanden varnar om situationer som kan vara farliga för användaren eller maskinen.

⚠ VARNING: Brand- eller explosionsrisk.

- Brännbara material får inte användas eller plockas upp
- Använd endast golvrengöringsmedel av marknadstyp, avsedda för maskinbruk.
- Använd inte maskinen i närheten av brandfarliga vätskor, ångor eller antändligt damm.

Maskinen är inte utrustad med explosionssäkra motorer. De elektriska motorerna ger gnistor vid start och under användning vilket kan orsaka plötslig brand eller explosion om maskinen används nära ett område där antändbara gaser/vätskor eller antändbart damm finns.

⚠ VARNING: Elfara.

- Använd inte om sladden är skadad.
- Modifiera inte nätkontakten.
- Dra ut sladden innan du servar maskinen.

Om nätsladden är skadad eller trasig måste den ersättas av tillverkaren, dennas serviceombud eller annan kvalificerad person för att undvika fara.

⚠ VARNING: Roterande borste. Håll händerna undan. Dra ut sladden innan du servar maskinen.

⚠ VARNING: Risk för elchock. Använd inte utomhus. Utsätt inte för regn. Förvara inomhus.

FÖR SÄKERHET:

1. Använd inte maskinen:
 - Om du inte är utbildad och behörig.
 - Om du inte har läst och förstått användarhandboken.
 - På en plats där det finns brännbara ångor/vätskor eller antändligt damm.
 - Om sladden inte är väl jordad. Använd endast den nätsladd som tillhandahålls av tillverkaren och är särskilt avsedd för denna maskin. Använd ingen ytterligare förlängningssladd.
 - Utomhus.
 - Om maskinen inte är i driftsdugligt skick.
 - I stående vatten.
2. Innan du använder maskinen:
 - Kontrollera att alla skyddsanordningar finns på plats och fungerar ordentligt.
 - Placera vid behov skyltar att golvet är vått.
3. Under användning:
 - Kör inte över nätsladden.
 - Dra inte maskinen vid sladden eller kontakten.
 - Dra inte sladden runt skarpa hörn eller kanter.
 - Dra inte ut kontakten genom att dra i sladden.
 - Försök inte att töja sladden.
 - Rör inte vid kontakten med våta händer.
 - Håll sladden undan från uppvärmda ytor.
 - Rapportera genast alla maskinskador eller funktionsfel.
 - Låt inte barn leka på eller runt maskinen.
 - Stäng genast av maskinen om den börjar läcka skum eller vätska.
4. Innan du lämnar maskinen eller före underhåll:
 - Stäng av maskinen.
 - Dra ut kontakten ur vägguttaget.
5. Vid underhåll:
 - Dra ut kontakten ur vägguttaget.
 - Undvik rörliga delar. Använd inte löst sittande jackor, skjortor och ärmor.
 - Rengör inte maskinen med högtrycksspruta eller vattenslang. Elektriska fel kan uppstå.
 - Använd reservdelar som är tillverkade eller godkända av tillverkaren.
 - All reparation måste utföras av kvalificerade personer.
 - Modifiera inte maskinens konstruktion.
6. Vid transport:
 - Dra ut kontakten ur vägguttaget.
 - Be om hjälp om maskinen ska lyftas.
 - Låt maskinen inte rulla på hjulen i trappor.
 - Fäst maskinen vid släpvagnen eller lastbilen med remmar.

JORDNINGSFÖRESKRIFTER

Denna maskin måste vara jordad. Vid ett fel i elsystemet sörjer jordningen för att strömmen följer det minsta motståndet, vilket minskar risken för elchock. Maskinen är försedd med en nätsladd som har en jordledare och en jordad nätkontakt. Kontakten måste anslutas till ett lämpat uttag som är installerat efter lokala bestämmelser och föreskrifter.

⚠ VARNING: Om maskinens jordledare ansluts på fel sätt kan risk för elchock uppstå. Rådgör med en kvalificerad elektriker eller serviceperson om du tvivlar på om nätuttaget är ordentligt jordat. **Modifiera inte kontakten som medföljde maskinen. Om den inte passar i nätuttaget, måste ett lämpat uttag installeras av en kvalificerad elektriker.**

SÄKERHETSDEKALER

Varningsskyltarna sitter på angivna ställen på maskinen. Byt ut dekalerna om de saknas, skadas eller är oläsliga.



FÖR SÄKERHET:
Läs handboken
före bruk



⚠ VARNING: Roterande borste. Håll händerna undan. Dra ut sladden innan du servar maskinen.



⚠ VARNING: Elfara. Använd inte maskinen om sladden är skadad. Dra ut sladden före underhåll.



⚠ VARNING: Risk för brand eller explosion. Använd inga antändliga vätskor. Sug inte upp antändliga vätskor.



MASKINKOMPONENTER

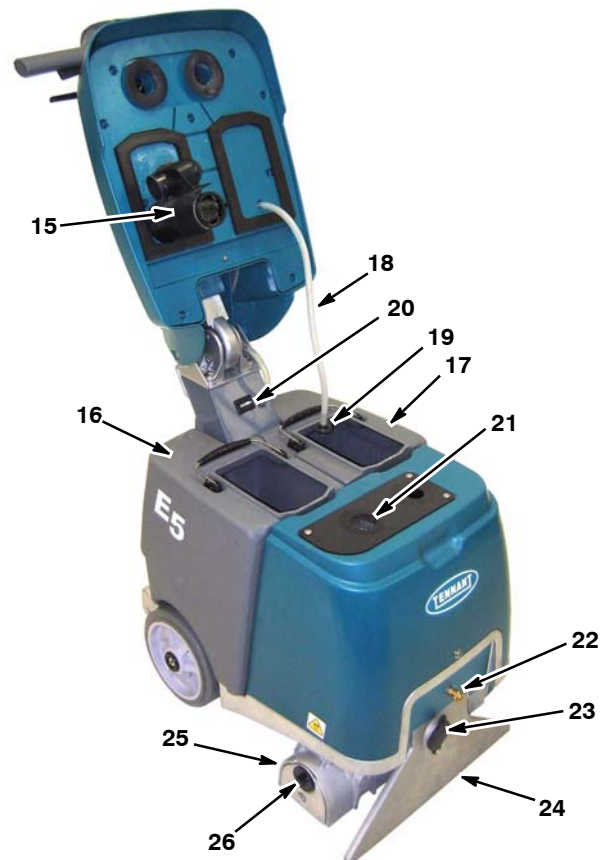
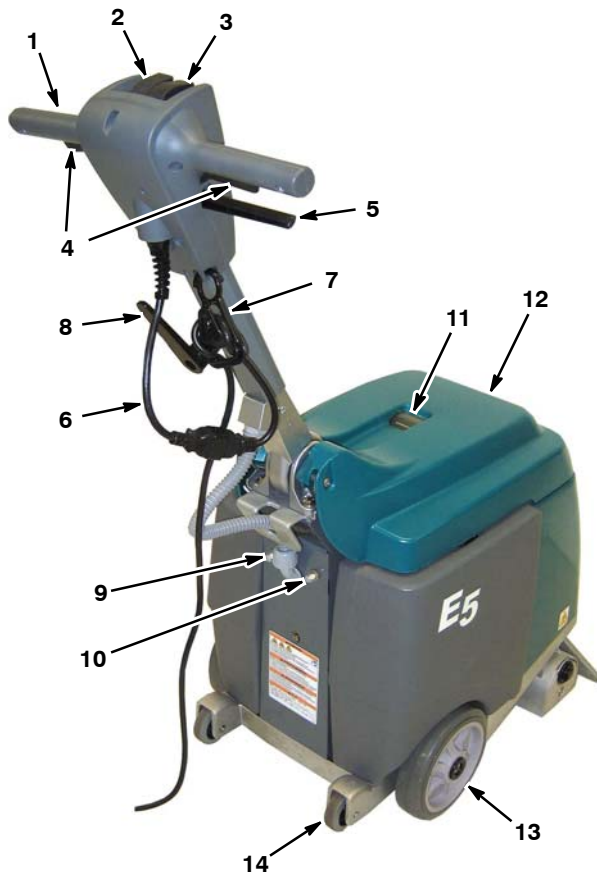

- | | |
|-----------------------------------------|----------------------------------------|
| 1. Ställbart styrhandtag | 14. Hjul för lutning/stigning |
| 2. Huvudströmbrytare | 15. Flottörbrytare för vakuum |
| 3. Omkopplare rengöringsläge | 16. Returtank |
| 4. Starthandtag | 17. Vätsketank |
| 5. Ställspak för styrhandtaget | 18. Vätskeslang |
| 6. 15 m nätsladd | 19. Vätskeslangens filter |
| 7. Dragavlastare för nätsladden | 20. Timräknare |
| 8. Sladdhake | 21. Sugintagets filter |
| 9. Knapp för 7.5A krets brytare maskin | 22. Slangkoppling för vätska tillbehör |
| 10. Knapp för 2.5A krets brytare borste | 23. Slanguttag för vakuum tillbehör |
| 11. Returfönster | 24. Sugfot |
| 12. Tankhuv | 25. Borsthållare |
| 13. Huvudhjul | 26. Spärrknapp för borstens löpplatta |

OMKOPPLARNAS SYMBOLER

- | | | |
|--------------|----------|-------------|
| ⏏ Ström till | ☀ Borste | ☼ Vakuum |
| ⏏ Ström från | 🗑 Vätska | 🔧 Tillbehör |

MASKINFÖRBEREDELSE

MONTERA BORSTE

FÖR SÄKERHET: Stäng av maskinen och dra ut sladden innan du monterar borsten.

1. Avlägsna borsten löpplatta från borsthållaren. Vrid löpplattans spärrknapp moturs för att lossa plattan (fig. 1).
2. Placera borstens ända med springan på drivnavet (fig. 2).



FIG. 1

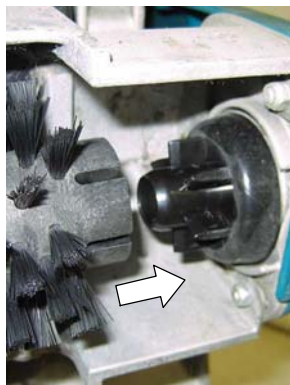

FIG. 2

3. Placera löpplattan på borsten och montera den på plats. Se till att löpplattans hakar griper i borsthållaren och att spärrknappen sitter fast (fig. 3).



FIG. 3

OBS: Om maskinen ska ställas undan för längre tid bör borsten avlägsnas för att undvika flata borst.

FYLLA VÄTSKETANKEN

1. Lyft huven och tag ut vätsketanken ur maskinen (fig. 4).
2. Fyll vätsketanken med 19 L rent vatten (maximal temperatur 50°C) (fig. 5). Fyll tanken delvis om en full tank blir för tung att lyfta.

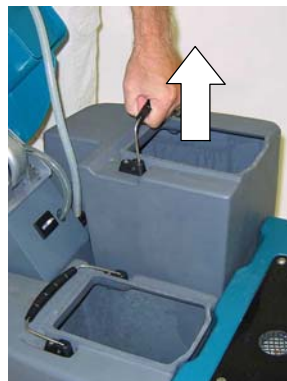

FIG. 4



FIG. 5

OBS: Använd inte returtanken till att fylla vätsketanken. Smuts ur returtanken kan skada vätskepumpen.

⚠ VARNING: Risk för brand eller explosion, använd ej till att suga upp antändliga material.

3. Sänk vätskeslangens filter i vätsketanken och stäng huven (fig. 6).

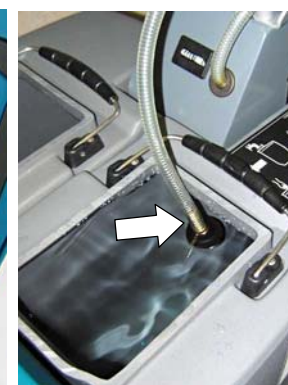

FIG. 6

ANSLUTA NÄTSLADDEN

1. Koppla den medföljande nätssladden till maskinen och fäst sladden vid dragavlastaren enligt bilden (fig. 7).

FÖR SÄKERHET: Använd endast maskinen om sladden är väl jordad. Använd endast den nätssladd som tillhandahålls av tillverkaren och är särskilt avsedd för denna maskin. Använd ingen ytterligare förlängningssladd.

2. Koppla nätssladden till ett väl jordat nätuttag (fig. 8).



FIG. 7

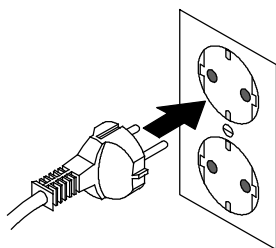

230V

FIG. 8

⚠ VARNING: Elfara, använd ej med skadad nätssladd.

Om nätssladden är skadad eller trasig måste den ersättas av tillverkaren, dennes serviceombud eller annan kvalificerad person för att undvika fara.

3. Veckla nätssladden runt handtaget och sladdhaken när maskinen ställs undan. Vrid haken uppåt för att avlägsna sladden igen (fig. 9).



FIG. 9

MASKINENS ANVÄNDNING

FÖR SÄKERHET: Använd endast maskinen om du har läst och förstått handboken.

FÖRE BRUK

1. Kontrollera att sladden inte är skadad.
2. Dammsug mattan och befria ytan från skräp.
3. Använd en pumpspruta till att fukta mattan med ett godkänt förbehandlingsmedel (fig. 10).

Kontakta din återförsäljare för rekommenderade rengöringsmedel.



FIG. 10

⚠ VARNING: Brand- eller explosionsrisk. Använd inga antändliga medel. Använd endast golvrengöringsmedel av marknadstyp, avsedda för maskinbruk.

RENGÖRA MATTOR

⚠ VARNING: Risk för brand eller explosion, använd ej till att suga upp antändliga material.

1. Kläm in styrhandtagets ställspak och för handtaget till en bekväm arbetshöjd (fig. 11). Släpp spaken för att spärra läget.

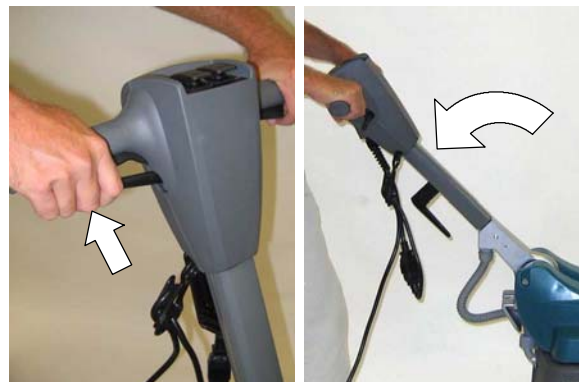

FIG. 11

- Tryck huvudströmbrytaren till läget (I) (fig. 12).
- Tryck omkopplaren för rengöringsläge till läget för vakuum/borste/vätska (fig. 13).



FIG. 12



FIG. 13

- För att börja rengöra trycker du in starthandtagen; skjut och dra sedan maskinen fram och tillbaka (fig. 14).
- Släpp starthandtagen vid banans ända och fortsätt dra maskinen till all vätska har sugits upp.



FIG. 14

- Luta maskinen bakåt på de bakre stighjulen (1) och skjut den framåt till början av nästa bana (2) (fig. 15). Låt banorna överlappa med 50 mm.

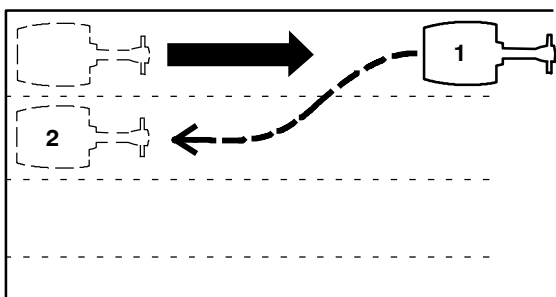

FIG. 15

FÖR SÄKERHET: Se till att du inte kör över sladden med maskinen igång.

- Uppsugningen av vatten syns genom returfönstret (fig. 16). När inget vatten sugts upp längre kan sladden dras ur och vätsketanken tömmas.

Maskinen är försedd med en flottörbrytare för vakuumfläkten. Vattensugningen stängs automatiskt av om vätskan stiger för högt i returtanken. Du hör då en plötslig ändring i vakuumfläktens motorljud.



FIG. 16

OBS: Kontrollera att det inte bildas för mycket skum i returtanken. Töm annars tanken. Skum aktiverar kanske inte flottörbrytaren och kan stiga så högt att sugmotorn skadas.

FÖR SÄKERHET: Stäng genast av maskinen om den börjar läcka skum eller vätska under drift.

- För kraftigt nedsmutsade ytor kan du trycka knappen för rengöringsläge till läget för borste eller för borste/vätska (fig. 17). Så kan du köra endast borsten eller borsten med vätska efter behov.

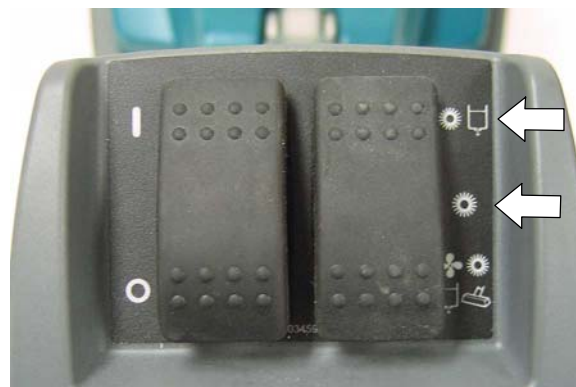

FIG. 17

- Borstens krets brytare utlöses om borsten fastnar. Dra i så fall ur sladden, befria borsten från hindret och återställ 2.5A krets brytaren genom att trycka på knappen (fig. 18). Låt motorn svalna om krets brytaren inte genast kan återställas.

FÖR SÄKERHET: Dra ut sladden ur vägguttaget innan du avlägsnar något hinder från borsten.



FIG. 18

- Vid transport ska maskinen rullas på både huvudhjulen och de bakre stighjulen.



FÖR SÄKERHET: Låt maskinen under transport inte rulla på hjulen i trappor.

RENGÖRA MED TILLBEHÖR (Tillval)

- Koppla tillbehörets slangar till vätskeslangkopplingen och vakuummottaget fram till på maskinen (Figur 19).



FIG. 19

- Fyl vätsketanken (se FYLLA VÄTSKETANKEN på sid. 6).

- Tryck huvudströmbrytaren till läget (I) (fig. 20). Tryck omkopplaren för rengöringsläge till läget för tillbehör (fig. 21).



FIG. 20



FIG. 21

- Arbeta med tillbehöret (fig. 22).

⚠ VARNING: Risk för brand eller explosion, använd ej till att suga upp antändliga material.



FIG. 22

MASKINENS UNDERHÅLL

För att hålla maskinen i gott arbetskick behöver du endast följa de angivna underhållsprocedurerna.

FÖR SÄKERHET: Stäng av maskinen och dra ut sladden innan du påbörjar något underhåll.

OBS: Kontakta ett auktoriserat servicecenter för reparationer.

EFTER VARJE BRUK

1. Torka nätsladden ren och syna den på skador (fig. 23). Veckla sladden runt handtaget och sladdhaken när den inte används (fig. 24).



FIG. 23



FIG. 24

⚠ VARNING: Elfara, använd ej med skadad nätsladd.

Om nätsladden är skadad eller trasig måste den ersättas av tillverkaren, dennes serviceombud eller annan kvalificerad person för att undvika fara.

2. Töm retur- och vätsketanken och skölj dem väl med rent vatten (fig. 25).



FIG. 25

3. Rengör sugfläktens flottörbrytare (fig. 26) och sugintagets filter så att ingen nedsmutsning samlas (fig. 27).



FIG. 26



FIG. 27

4. Rengör vätskeslangens filter (fig. 28).



FIG. 28

5. Befria borsten från skräp, trådar, hår och mattfibrer (fig. 29). Rengör borsthållarens undersida (fig. 30).

FÖR SÄKERHET: Dra ut sladden ur nättuttaget innan lutar maskinen bakåt.



FIG. 29



FIG. 30

6. Befria sugfotens springa från skräp (fig. 31).

FÖR SÄKERHET: Dra ut sladden ur nättuttaget innan lutar maskinen bakåt.

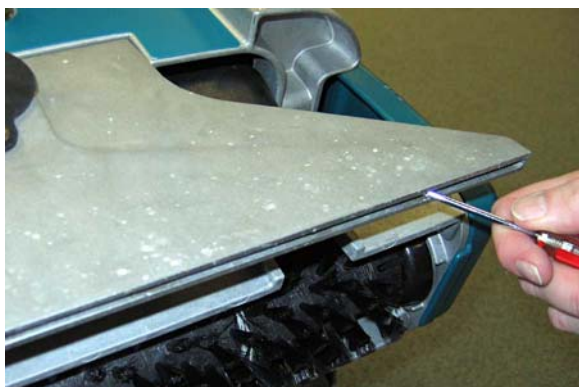

FIG. 31

7. Rengör maskinen med ett universellt rengöringsmedel och en fuktig trasa (fig. 32).



FIG. 32

PER 100 ARBETSTIMMAR

1. Spola vätskesystemet med vit ättika för att avlägsna kemiska avlagringar. Häll 2,2 L vit ättika i vätsketanken och låt maskinen löpa under 1-2 minuter, låt sedan ättikan verka upp till sex timmar. Skölj vätskesystemet med vatten.
2. Avlägsna sprutmunstyckena och låt dem blöta i ättika för att förebygga täppning. Försök inte rengöra munstycket med ett spetsigt föremål, detta skulle orsaka skada (fig. 33).

FÖR SÄKERHET: Dra ut nätsladden innan du påbörjar något underhåll.

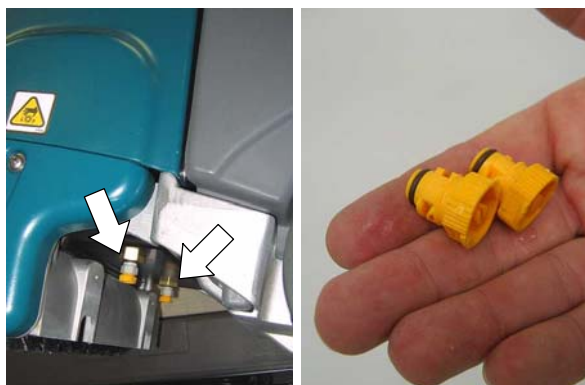

FIG. 33

UNDERHÅLL BORSTMOTOR

Kontakta ett auktoriserat servicecenter för byte av kolborstarna.

Byta kolborstar	Timmar
Borstmotor	500

FÖRVARA MASKINEN

Töm tankarna och ställ undan maskinen i upprätt läge på en torr plats. Veckla nätsladden ordentligt runt handtaget och sladdhaken. Avlägsna borsten för att undvika flata borst.

Töm ut allt vatten ur vätskesystemet och pumpen om förvaringsplatsen kan nå frysgader.

⚠ VARNING: Risk för elchock. Använd inte utomhus. Utsätt inte för regn. Förvara inomhus.

REKOMMENDERADE LAGERARTIKLAR

Se reservdelslistan för rekommenderade lagerartiklar.

För att visa, skriva ut eller ladda ner handböcker online, besök www.tennantco.com/manuals

FELSÖKNING

PROBLEM	ORSAK	ÅTGÄRD
Maskinen fungerar inte.	Trasig nätsladd.	Byt ut nätsladden.
	Kretsbrytaren utlöst.	Dra ur nätsladden och fastställ orsaken. Tryck på 7.5A kretsbrytarens återställningsknapp. Kontakta ditt servicecenter om problemet upprepas.
Borsten roterar inte	Kretsbrytaren utlöst.	Dra ur nätsladden och kontrollera borsten på hinder. Tryck på 2.5A kretsbrytarens återställningsknapp.
	Brusten borstrem.	Kontakta ditt servicecenter.
	Borstmotorn defekt eller slitna kolbors-tar.	Kontakta ditt servicecenter.
Vattnet sugas inte upp ordentligt.	Locket är löst på sugslanguttaget för lösa tillbehör på sugfoten.	Kontrollera vakuumentagets lock.
	Blockerad flottörbrytare.	Rengör flottörbrytaren.
	Sugintagets filter täppt.	Rengör intagsfiltret.
	Sugfoten blockerad	Befria sugfoten från skräp.
	Tankhuvens packningar slitna.	Byt ut packningarna.
	Sugfotens slang blockerad	Kontakta ditt servicecenter.
	Defekt sugmotor.	Kontakta ditt servicecenter.
Vatten sprutas ej eller ojämnt. (Ränder på mattan)	Fel rengöringsläge.	Ställ omkopplaren på rätt rengöringsläge.
	Sprutmunstycken täppta.	Rengör eller byt munstyckena.
	Sprutmunstycket i fel vinkel.	Justera sprutmunstyckets vinkel.
	Sprutmunstycke defekt.	Byt ut munstycke(n).
	Vätsketanken tom.	Fyll på vätsketanken.
	Vätskeslangens filter täppt.	Rengör filtret.
	Vätskeslangen skadad.	Kontakta ditt servicecenter.
	Defekt vätskepump.	Kontakta ditt servicecenter.

MASKINSPECIFIKATIONER

MODELL	E5
LÄNGD	680 mm med infällt handtag
BREDD	490 mm
HÖJD	709 mm med infällt handtag
VIKT	46,3 kg
VOLYM VÄTSKETANK	19 L
VOLYM RETURTANK	19 L
PRODUKTIVITET - GENOMSNITT	88 m ² /hr
RENGÖRINGSBREDD	380 mm
BORSTTRYCK	11,3 kg
BORSTMOTOR	230V, 0,3 kW, 1,6 A, 1200 rpm borste
VAKUUMMOTOR	230V, 0,88 kW, 2- steg 5,7, 3,6 A
VATTENLYFT- LUFTFLÖDE	218,44 cm ² /184 mm
VÄTSKEPUMP	230V, 0,11 hp/ 0,081 kW, 0,35 A
VÄTSKEFLÖDE	2,7 L/min
SPÄNNING	230 AC
TOTAL STRÖMFÖRBRUKNING	5,4 A
STRÖMSLADDENS LÄNGD	15 m
BULLERNIVÅ VID ANVÄNDARENS ÖRA, INOMHUS	69 dBA
SKYDDSKLASS	IPX3
VIBRATION VID REGLAGE	<2,0 m/s ²

MASKINMÅTT

