

TENNANT[®]

E5

Πλυστικό μηχάνημα

Ελληνικά (GR)
Εγχειρίδιο χειριστή

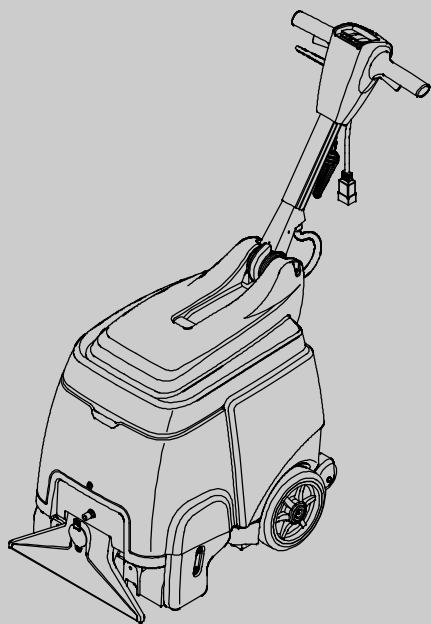

Model 9004198-230V

CE



Για εγχειρίδιο των πιο πρόσφατων ανταλλακτικών και εγχειρίδια χρήστη σε άλλες γλώσσες, επισκεφτείτε τη διεύθυνση:

www.tennantco.com/manuals

9003748
Rev. 01 (07-2016)



Το παρόν εγχειρίδιο παρέχεται σε συνδυασμό με κάθε νέο μοντέλο. Περιέχει τις απαραίτητες οδηγίες χειρισμού και συντήρησης.

Διαβάστε προσεκτικά το παρόν εγχειρίδιο και εξοικειωθείτε με το μηχάνημα πριν το θέσετε σε λειτουργία ή πριν κάνετε οποιαδήποτε εργασία συντήρησης σε αυτό.

Η απόδοση αυτού του μηχανήματος θα είναι εξαιρετική. Ωστόσο, θα πετύχετε το καλύτερο αποτέλεσμα με το ελάχιστο κόστος εάν:

- Το μηχάνημα χρησιμοποιείται με την απαιτούμενη προσοχή.
- Πραγματοποιείται τακτική συντήρηση στο μηχάνημα σύμφωνα με τις παρεχόμενες οδηγίες συντήρησης του μηχανήματος.
- Κατά τη συντήρηση του μηχανήματος χρησιμοποιούνται ανταλλακτικά που παρέχονται από τον κατασκευαστή ή ισοδύναμα.

Για να προβάλλετε, να εκτυπώσετε ή να κάνετε λήψη των εγχειριδίων, επισκεφτείτε τη διεύθυνση: www.tennantco.com/manuals

ΞΕΠΑΚΕΤΑΡΙΣΜΑ ΤΟΥ ΜΗΧΑΝΗΜΑΤΟΣ: Ελέγξτε προσεκτικά το χαρτοκιβώτιο για ενδείξεις ζημιών. Αναφέρατε αμέσως τυχόν ζημιά στον μεταφορέα.



ΠΡΟΣΤΑΤΕΨΤΕ ΤΟ ΠΕΡΙΒΑΛΛΟΝ
Απορρίψτε τα υλικά συσκευασίας και τα εξαρτήματα του παλιού μηχανήματος κατά τρόπο αβλαβή για το περιβάλλον και σύμφωνα με τους τοπικούς κανονισμούς διάθεσης απορριμμάτων.
Μην ξεχνάτε να ανακυκλώνετε.



ΔΕΔΟΜΕΝΑ ΜΗΧΑΝΗΜΑΤΟΣ

Παρακαλούμε συμπληρώστε την ώρα της εγκατάστασης για μελλοντική αναφορά.

Αρ. Μοντέλου - _____

Αρ. σειράς - _____

Επιλογές Μηχανήματος - _____

Αντιπ. πωλήσεων - _____

Τηλ. αντιπροσώπου πωλήσεων - _____

Αριθμός πελάτη - _____

Ημερομηνία εγκατάστασης - _____

ΠΕΡΙΕΧΟΜΕΝΑ

ΠΡΟΦΥΛΑΞΕΙΣ ΑΣΦΑΛΕΙΑΣ	3
ΕΤΙΚΕΤΕΣ ΑΣΦΑΛΕΙΑΣ	4
ΜΕΡΗ ΜΗΧΑΝΗΜΑΤΟΣ	5
ΡΥΘΜΙΣΗ ΤΟΥ ΜΗΧΑΝΗΜΑΤΟΣ	6
ΛΕΙΤΟΥΡΓΙΑ ΤΟΥ ΜΗΧΑΝΗΜΑΤΟΣ	7
ΣΥΝΤΗΡΗΣΗ ΤΟΥ ΜΗΧΑΝΗΜΑΤΟΣ	10
ΑΠΟΘΗΚΕΥΣΗ ΤΟΥ ΜΗΧΑΝΗΜΑΤΟΣ	12
ΣΥΝΙΣΤΩΜΕΝΑ ΔΙΑΘΕΣΙΜΑ ΑΝΤΑΛΛΑΚΤΙΚΑ	12
ΑΝΤΙΜΕΤΩΠΙΣΗ ΠΡΟΒΛΗΜΑΤΩΝ	13
ΠΡΟΔΙΑΓΡΑΦΕΣ ΜΗΧΑΝΗΜΑΤΟΣ	14
ΔΙΑΣΤΑΣΕΙΣ ΜΗΧΑΝΗΜΑΤΟΣ	14

TENNANT N.V.

Industrielaan 6 5405 AB
P.O. Box 6 5400 AA Uden-The Netherlands
europe@tennantco.com
www.tennantco.com

Οι προδιαγραφές και τα ανταλλακτικά υπόκεινται σε μεταβολή χωρίς προειδοποίηση.

Πρωτότυπες οδηγίες, αποκλειστικότητα © 2008-2016
Εταιρία TENNANT, τυπώθηκε στην Ολλανδία. Με επιφύλαξη παντός δικαιώματος.

ΠΡΟΦΥΛΑΞΕΙΣ ΑΣΦΑΛΕΙΑΣ

Αυτό το μηχάνημα προορίζεται για εμπορική χρήση. Είναι σχεδιασμένο για τον καθαρισμό μοκετών και ταπετσαρίας εσωτερικών χώρων και δεν προορίζεται για άλλου είδους χρήση. Χρησιμοποιείτε μόνο εξαρτήματα που φέρουν την έγκριση του κατασκευαστή.

Όλοι οι χειριστές πρέπει να διαβάσουν, να κατανοήσουν και να εφαρμόζουν τις οδηγίες ασφαλείας που ακολουθούν.

Το προειδοποιητικό σύμβολο και η ένδειξη "ΓΙΑ ΛΟΓΟΥΣ ΑΣΦΑΛΕΙΑΣ" που ακολουθούν χρησιμοποιούνται σε ολόκληρο αυτό το εγχειρίδιο για την επισήμανση των πληροφοριών που περιγράφονται:

 **ΠΡΟΕΙΔΟΠΟΙΗΣΗ:** Προειδοποιεί για κινδύνους ή επισφαλείς πρακτικές οι οποίες μπορεί να οδηγήσουν σε σοβαρό τραυματισμό ή θάνατο.

ΓΙΑ ΛΟΓΟΥΣ ΑΣΦΑΛΕΙΑΣ: Επισημαίνει οδηγίες που πρέπει να τηρούνται για την ασφαλή λειτουργία του μηχανήματος.

Οι προφυλάξεις ασφαλείας που ακολουθούν επισημαίνουν δυνητικά επικίνδυνες καταστάσεις για το χειριστή ή τον εξοπλισμό.

 **ΠΡΟΕΙΔΟΠΟΙΗΣΗ:** Κίνδυνος φωτιάς ή έκρηξης

- Μην χρησιμοποιείτε και μην συλλέγετε εύφλεκτα υλικά
- Χρησιμοποιείτε μόνο καθαριστικά δαπέδου του εμπορίου, που προορίζονται για χρήση με το μηχάνημα.
- Απαγορεύεται η χρήση κοντά σε εύφλεκτα υγρά, εύφλεκτους ατμούς ή εύφλεκτες σκόνες.

Οι κινητήρες αυτού του μηχανήματος δεν διαθέτουν προστασία από εκρήξεις. Ο ηλεκτροκινητήρας δημιουργεί σπινθήρα κατά την εκκίνησή του και κατά τη διάρκεια της λειτουργίας με αποτέλεσμα την πρόκληση φωτιάς ή έκρηξης εάν το μηχάνημα χρησιμοποιείται σε περιοχή όπου υπάρχουν εύφλεκτοι ατμοί/εύφλεκτα υγρά ή εύφλεκτες σκόνες.

 **ΠΡΟΕΙΔΟΠΟΙΗΣΗ:** Κίνδυνος από το ηλεκτρικό ρεύμα

- Μην χρησιμοποιείτε το μηχάνημα εάν το καλώδιο ρεύματος έχει χαλάσει.
- Μην κάνετε μετατροπές στο φως.
- Αποσυνδέστε το καλώδιο ρεύματος πριν πραγματοποιήσετε σέρβις στο μηχάνημα.

Εάν το καλώδιο ρεύματος έχει υποστεί ζημιά ή έχει σπάσει, πρέπει να αντικατασταθεί από τον κατασκευαστή ή τον αντιπρόσωπο σέρβις ή εξειδικευμένο τεχνικό για να αποφευχθεί ενδεχόμενος κίνδυνος.

 **ΠΡΟΕΙΔΟΠΟΙΗΣΗ:** Περιστρεφόμενη βούρτσα. Μην πλησιάζετε τα χέρια σας. Αποσυνδέστε το καλώδιο ρεύματος πριν πραγματοποιήσετε σέρβις στο μηχάνημα.

 **ΠΡΟΕΙΔΟΠΟΙΗΣΗ:** Κίνδυνος ηλεκτροπληξίας. Απαγορεύεται η χρήση σε εξωτερικούς χώρους. Να μην εκτίθεται σε βροχή. Πρέπει αποθηκεύεται σε εσωτερικό χώρο.

ΓΙΑ ΛΟΓΟΥΣ ΑΣΦΑΛΕΙΑΣ:

1. Μην χρησιμοποιείτε το μηχάνημα:
 - Εάν δεν διαθέτετε κατάλληλη εκπαίδευση και άδεια.
 - Εάν δεν έχετε διαβάσει και κατανοήσει το εγχειρίδιο χειριστή.
 - Σε χώρους όπου υπάρχουν εύφλεκτοι ατμοί/εύφλεκτα υγρά ή εύφλεκτες σκόνες.
 - Αν το καλώδιο ρεύματος δεν είναι σωστά γειωμένο. Χρησιμοποιείτε μόνο το καλώδιο ρεύματος που παρέχεται από τον κατασκευαστή, το οποίο έχει σχεδιαστεί αποκλειστικά για αυτό το μηχάνημα. Μην χρησιμοποιείτε μπαλαντέζες.
 - Σε εξωτερικούς χώρους.
 - Εάν το μηχάνημα δεν είναι σε καλή κατάσταση λειτουργίας.
 - Σε στάσιμα νερά.
2. Πριν από το χειρισμό του μηχανήματος:
 - Βεβαιωθείτε ότι όλες οι διατάξεις ασφαλείας είναι στη θέση τους και λειτουργούν κανονικά.
 - Τοποθετήστε σήματα υγρού δαπέδου εάν απαιτείται.
3. Κατά το χειρισμό του μηχανήματος:
 - Μην πατάτε το καλώδιο ρεύματος με το μηχάνημα.
 - Μην τραβάτε το μηχάνημα από το φως ή το καλώδιο ρεύματος.
 - Μην τραβάτε το καλώδιο ρεύματος γύρω από αιχμηρές ακμές ή γωνίες.
 - Μην βγάζετε από την πρίζα τραβώντας το καλώδιο ρεύματος.
 - Μην τεζάρτε το καλώδιο ρεύματος.
 - Μην χειρίζεστε το καλώδιο με βρεγμένα χέρια.
 - Κρατήστε το καλώδιο μακριά από θερμές επιφάνειες.
 - Αναφέρατε αμέσως τυχόν βλάβη ή εσφαλμένη λειτουργία του μηχανήματος.
 - Μην επιτρέπετε σε παιδιά να παίζουν επάνω ή γύρω από το μηχάνημα.

- Αν παρατηρήσετε διαρροή αφρού ή υγρού από το μηχάνημα, διακόψτε αμέσως τη λειτουργία του.
4. Πριν απομακρυνθείτε από το μηχάνημα ή πριν κάνετε σέρβις στο μηχάνημα:
- Απενεργοποιήστε το μηχάνημα.
 - Βγάλτε το καλώδιο ρεύματος από την πρίζα.
5. Κατά τη συντήρηση του μηχανήματος:
- Βγάλτε το καλώδιο ρεύματος από την πρίζα.
 - Αποφεύγετε την μετακίνηση εξαρτημάτων. Μη φοράτε φαρδιά μπουφάν, πουκάμισα ή μανίκια.
 - Μην ψεκάξετε το μηχάνημα με νερό υπό πίεση και μην το πλένετε με λάστιχο. Μπορεί να προκληθεί ηλεκτρολογική βλάβη.
 - Χρησιμοποιείτε ανταλλακτικά που παρέχονται ή είναι εγκεκριμένα από τον κατασκευαστή.
 - Όλες οι επισκευές πρέπει να πραγματοποιούνται από εξειδικευμένους τεχνικούς.
 - Μην τροποποιείτε το αρχικό σχέδιο του μηχανήματος.
6. Κατά τη μεταφορά του μηχανήματος:
- Βγάλτε το καλώδιο ρεύματος από την πρίζα.

- Ζητήστε τη βοήθεια άλλου ατόμου για την ανύψωση του μηχανήματος.
- Μην χρησιμοποιείτε τα ροδάκια του για να το μετακινήσετε σε σκάλες.
- Χρησιμοποιήστε ιμάντες πρόσδεσης για να ασφαλίσετε το μηχάνημα πάνω στο φορτηγό ή το τρέιλερ.

ΟΔΗΓΙΕΣ ΓΕΙΩΣΗΣ

Το μηχάνημα θα πρέπει να είναι γειωμένο. Σε περίπτωση βλάβης στα ηλεκτρικά κυκλώματα, η γείωση προσφέρει μία οδό ελάχιστης αντίστασης για το ηλεκτρικό ρεύμα, προκειμένου να μειωθεί ο κίνδυνος ηλεκτροπληξίας. Αυτό το μηχάνημα διαθέτει καλώδιο ρεύματος με αγωγό γείωσης του εξοπλισμού και γειωμένο φισ. Το φισ θα πρέπει να συνδέεται σε κατάλληλη πρίζα, σωστά εγκατεστημένη σύμφωνα με όλους τους τοπικούς κανονισμούς και οδηγίες.

⚠ ΠΡΟΕΙΔΟΠΟΙΗΣΗ: Σε περίπτωση λανθασμένης σύνδεσης του αγωγού γείωσης του εξοπλισμού, υπάρχει κίνδυνος ηλεκτροπληξίας. Αν έχετε αμφιβολίες σχετικά με το αν η πρίζα είναι σωστά γειωμένη, απευθυνθείτε σε έναν εξειδικευμένο ηλεκτρολόγο ή στον αντιπρόσωπο σέρβις. Μην τροποποιείτε το φισ που παρέχεται με το μηχάνημα. Αν δεν εφαρμόζει στην πρίζα, απευθυνθείτε σε έναν εξειδικευμένο ηλεκτρολόγο για την τοποθέτηση κατάλληλης πρίζας.

ΕΤΙΚΕΤΕΣ ΑΣΦΑΛΕΙΑΣ

Οι ετικέτες ασφαλείας βρίσκονται πάνω στο μηχάνημα στις θέσεις που υποδεικνύονται. Αντικαταστήστε τις ετικέτες εάν λείπουν, εάν έχουν καταστραφεί ή είναι δυσανάγνωστες.



ΓΙΑ ΛΟΓΟΥΣ ΑΣΦΑΛΕΙΑΣ:
Διαβάστε το εγχειρίδιο προτού χειριστείτε το μηχάνημα



⚠ ΠΡΟΕΙΔΟΠΟΙΗΣΗ:
Περιστρεφόμενη βούρτσα. Μην πλησιάζετε τα χέρια σας. Αποσυνδέστε το καλώδιο ρεύματος πριν πραγματοποιήσετε σέρβις στο μηχάνημα.



⚠ ΠΡΟΕΙΔΟΠΟΙΗΣΗ:
Κίνδυνος από το ηλεκτρικό ρεύμα. Μην το χρησιμοποιείτε εάν το καλώδιο έχει καταστραφεί. Βγάλτε το καλώδιο από την πρίζα πριν από συντήρηση.



⚠ ΠΡΟΕΙΔΟΠΟΙΗΣΗ:
Κίνδυνος φωτιάς ή έκρηξης. Μην χρησιμοποιείτε εύφλεκτα υγρά. Μην συλλέγετε εύφλεκτα υγρά

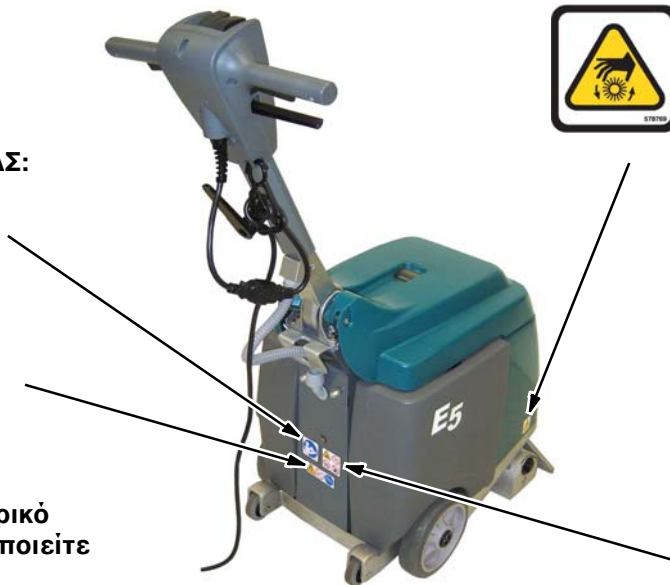

ΜΕΡΗ ΜΗΧΑΝΗΜΑΤΟΣ

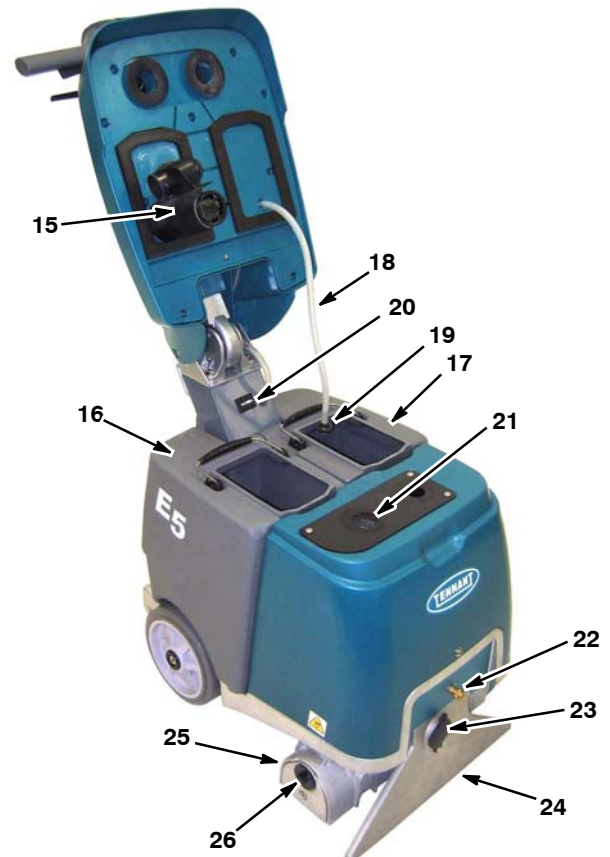
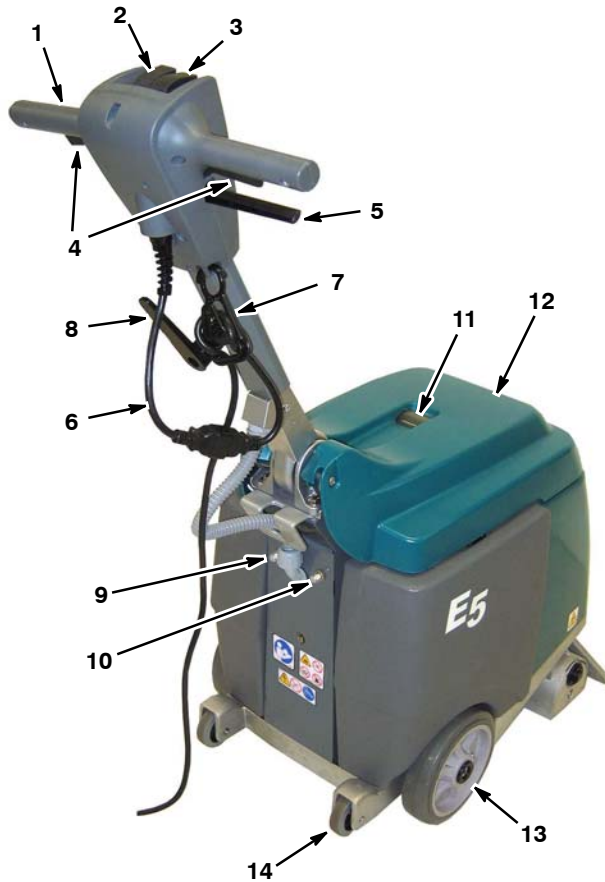

1. Ρυθμιζόμενη Λαβή Χειρισμού
2. Γενικός διακόπτης ρεύματος ON/OFF
3. Διακόπτης λειτουργίας καθαρισμού
4. Σκανδάλες εκκίνησης
5. Μοχλός ρύθμισης λαβής
6. Καλώδιο ρεύματος 15 m
7. Κλιπ εκτόνωσης τάσης καλωδίου ρεύματος
8. Γάντζος καλωδίου ρεύματος
9. Κουμπί διακόπτη κυκλώματος μηχανήματος 7.5A
10. Κουμπί διακόπτη κυκλώματος βούρτσας 2.5A
11. Παράθυρο ελέγχου ακάθαρτου υγρού
12. Κάλυμμα κάδου
13. Κύριοι τροχοί

14. Τροχοί ανάβασης/κλίσης
15. Πλωτήρας διακοπής λειτουργίας κενού
16. Κάδος ακάθαρτου υγρού
17. Κάδος διαλύματος καθαρισμού
18. Εύκαμπτος σωλήνας διαλύματος καθαρισμού
19. Σήτα εύκαμπτου σωλήνα διαλύματος καθαρισμού
20. Ωρόμετρο
21. Σήτα εισαγωγής κενού
22. Αξεσουάρ: σύνδεσμος σωλήνα διαλύματος
23. Αξεσουάρ: θυρίδα σωλήνα αναρρόφησης
24. Βάση αναρρόφησης
25. Βάση βούρτσας
26. Ρουμπινέτο ασφάλισης ενδιάμεσης πλάκας βούρτσας

ΣΥΜΒΟΛΑ ΔΙΑΚΟΠΤΩΝ

■ Ενεργοποίηση

☀ Βούρτσα

✻ Κενό

○ Απενεργοποίηση

☒ Διάλυμα

☒ Αξεσουάρ

ΡΥΘΜΙΣΗ ΤΟΥ ΜΗΧΑΝΗΜΑΤΟΣ

ΤΟΠΟΘΕΤΗΣΗ ΤΗΣ ΒΟΥΡΤΣΑΣ

ΓΙΑ ΛΟΓΟΥΣ ΑΣΦΑΛΕΙΑΣ: Πριν την τοποθέτηση της βούρτσας, απενεργοποιήστε το μηχάνημα και βγάλτε το καλώδιο ρεύματος από την πρίζα.

1. Αφαιρέστε την ενδιάμεση πλάκα από τη βάση της βούρτσας. Γυρίστε το ρουμπινέτο ασφάλισης της ενδιάμεσης πλάκας αριστερόστροφα για να την αφαιρέσετε (Εικόνα 1).
2. Συνδέστε το άκρο της βούρτσας που έχει την εγκοπή στην πλήμνη κίνησης (Εικόνα 2).



ΕΙΚ. 1

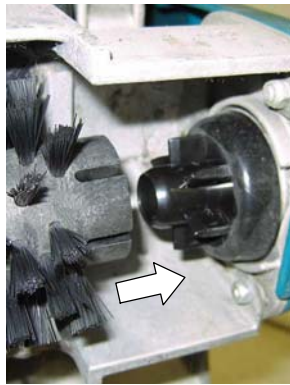

ΕΙΚ. 2

3. Συνδέστε την ενδιάμεση πλάκα στη βούρτσα και τοποθετήστε την στη θέση της. Βεβαιωθείτε ότι οι γάντζοι της ενδιάμεσης πλάκας έχουν πιάσει στη βάση της βούρτσας και ότι το ρουμπινέτο ασφάλισης είναι σταθερό (Εικόνα 3).



ΕΙΚ. 3

ΣΗΜΕΙΩΣΗ: Αν πρόκειται να αποθηκεύσετε το μηχάνημα για μεγάλο διάστημα, αφαιρέστε τη βούρτσα ώστε να διατηρήσει το σχήμα της.

ΠΛΗΡΩΣΗ ΚΑΔΟΥ ΔΙΑΛΥΜΑΤΟΣ ΚΑΘΑΡΙΣΜΟΥ

1. Ανασηκώστε το κάλυμμα και αφαιρέστε τον κάδο διαλύματος καθαρισμού από το μηχάνημα (Εικόνα 4).
2. Γεμίστε τον κάδο διαλύματος καθαρισμού με 19 λίτρα καθαρού νερού (μέγιστη θερμοκρασία 50°C) (Εικόνα 5). Αν δεν μπορείτε να σηκώσετε τον γεμάτο κάδο, γεμίστε ένα μέρος του.



ΕΙΚ. 4



ΕΙΚ. 5

ΠΡΟΣΟΧΗ: Μην χρησιμοποιείτε τον κάδο ακαθάρτου υγρού για να γεμίσετε τον κάδο διαλύματος καθαρισμού. Η βρωμιά από τον κάδο ακαθάρτου υγρού μπορεί να προκαλέσει βλάβη στην αντλία διαλύματος καθαρισμού.

⚠ ΠΡΟΕΙΔΟΠΟΙΗΣΗ: Κίνδυνος πυρκαγιάς ή εκρηξης, Μην χρησιμοποιείτε και μην συλλέγετε εύφλεκτα υλικά.

3. Βυθίστε τη σήτα του εύκαμπτου σωλήνα διαλύματος καθαρισμού στον κάδο διαλύματος καθαρισμού και κλείστε το κάλυμμα (Εικόνα 6).

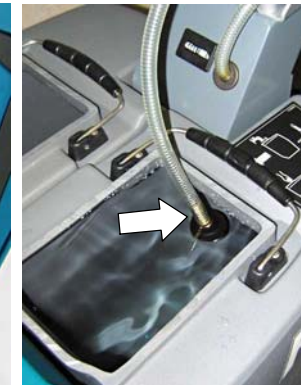

ΕΙΚ. 6

ΣΥΝΔΕΣΗ ΤΟΥ ΚΑΛΩΔΙΟΥ ΡΕΥΜΑΤΟΣ

1. Συνδέστε το καλώδιο ρεύματος που παρέχεται στο μηχάνημα και, στη συνέχεια, συνδέστε το στο κλιπ εκτόνωσης τάσης όπως εικονίζεται (Εικόνα 7).

ΓΙΑ ΛΟΓΟΥΣ ΑΣΦΑΛΕΙΑΣ: Μην χρησιμοποιείτε το μηχάνημα παρά μόνο εφόσον το καλώδιο ρεύματος είναι κατάλληλα γειωμένο.

Χρησιμοποιείτε μόνο το καλώδιο ρεύματος που παρέχεται από τον κατασκευαστή, το οποίο έχει σχεδιαστεί αποκλειστικά για αυτό το μηχάνημα. Μην χρησιμοποιείτε μπαλαντέζες.

2. Βάλτε το καλώδιο ρεύματος σε κατάλληλα γειωμένη πρίζα (Εικόνα 8).



ΕΙΚ. 7

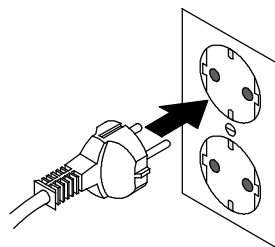

230V

ΕΙΚ. 8

⚠ ΠΡΟΕΙΔΟΠΟΙΗΣΗ: Κίνδυνος από το ηλεκτρικό ρεύμα, Μην χρησιμοποιείτε το μηχάνημα εάν το καλώδιο ρεύματος έχει χαλάσει.

Εάν το καλώδιο ρεύματος έχει υποστεί ζημιά ή έχει σπάσει, πρέπει να αντικατασταθεί από τον κατασκευαστή ή τον αντιπρόσωπο σέρβις ή εξειδικευμένο τεχνικό για να αποφευχθεί ενδεχόμενος κίνδυνος.

3. Κατά την αποθήκευση του μηχανήματος, τυλίξτε το καλώδιο ρεύματος γύρω από τη λαβή και το γάντζο του καλωδίου. Για να αφαιρέσετε το καλώδιο ρεύματος, στρίψτε τον γάντζο του καλωδίου προς τα πάνω (Εικόνα 9).



ΕΙΚ. 9

ΛΕΙΤΟΥΡΓΙΑ ΤΟΥ ΜΗΧΑΝΗΜΑΤΟΣ

ΓΙΑ ΛΟΓΟΥΣ ΑΣΦΑΛΕΙΑΣ: Μην χρησιμοποιείτε το μηχάνημα εάν δεν έχετε διαβάσει και κατανοήσει το εγχειρίδιο χειριστή.

ΠΡΟΚΑΤΑΡΚΤΙΚΑ

1. Ελέγξτε το καλώδιο ρεύματος για φθορές.
2. Σκουπίστε τη μοκέτα και αφαιρέστε τις άλλες ακαθαρσίες από το χώρο.
3. Χρησιμοποιώντας έναν ψεκαστήρα με αντλία, ψεκάστε τη μοκέτα με ένα εγκεκριμένο ενισχυτικό καθαρισμού (Εικόνα 10).

Επικοινωνήστε με τον αντιπρόσωπό σας για να πληροφορηθείτε σχετικά με τα συνιστώμενα απορρυπαντικά.



ΕΙΚ. 10

⚠ ΠΡΟΕΙΔΟΠΟΙΗΣΗ: Κίνδυνος φωτιάς ή έκρηξης. Μην χρησιμοποιείτε εύφλεκτα υλικά. Χρησιμοποιείτε μόνο καθαριστικά δαπέδου του εμπορίου, που προορίζονται για χρήση με το μηχάνημα.

ΚΑΘΑΡΙΣΜΟΣ ΜΟΚΕΤΑΣ

⚠ ΠΡΟΕΙΔΟΠΟΙΗΣΗ: Κίνδυνος πυρκαγιάς ή έκρηξης, Μην χρησιμοποιείτε και μην συλλέγετε εύφλεκτα υλικά.

1. Τραβήξτε το μοχλό ρύθμισης λαβής και ρυθμίστε τη λαβή στο ύψος χειρισμού που σας βολεύει (Εικόνα 11). Ελευθερώστε το μοχλό για να κλειδώσει η θέση αυτή.



ΕΙΚ. 11

2. Βάλτε το γενικό διακόπτη ρεύματος στη θέση ON (1) (Εικόνα 12).
3. Πιέστε το διακόπτη λειτουργίας καθαρισμού στη θέση λειτουργίας κενού/βούρτσας/διαλύματος (Εικόνα 13).



ΕΙΚ. 12



ΕΙΚ. 13

4. Για να ξεκινήσετε να καθαρίζετε, πατήστε τις σκανδάλες εκκίνησης και τραβήξτε αργά το μηχάνημα προς τα πίσω σε ευθεία γραμμή (Εικόνα 14).
5. Απελευθερώστε τις σκανδάλες στο τέλος της διαδρομής και συνεχίστε να τραβάτε το μηχάνημα για να συλλέξετε το διάλυμα που περισσεύει.



ΕΙΚ. 14

6. Γείρετε το μηχάνημα προς τα πίσω στους πίσω τροχούς κλίσης (1) και σπρώξτε το μηχάνημα προς τα εμπρός στην αρχή της επόμενης διαδρομής (2) (Εικόνα 15). Να αλληλοκαλύπτετε κάθε διαδρομή κατά 50 mm.

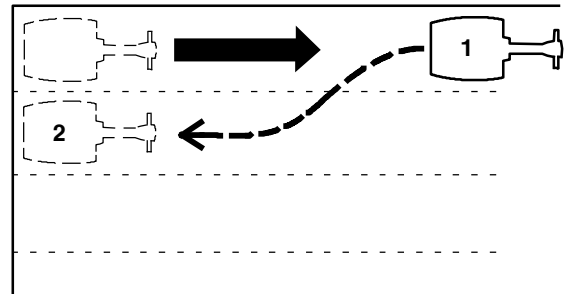

ΕΙΚ. 15

ΓΙΑ ΛΟΓΟΥΣ ΑΣΦΑΛΕΙΑΣ: Κατά το χειρισμό του μηχανήματος, μην πατάτε με αυτό το καλώδιο ρεύματος.

7. Μπορείτε να ελέγχετε τη συλλογή του νερού από το παράθυρο ελέγχου ακάθαρτου υγρού (Εικόνα 16). Όταν σταματήσει η συλλογή νερού, αποσυνδέστε το καλώδιο ρεύματος και αδειάστε τον κάδο ακάθαρτου υγρού.

Το μηχάνημα διαθέτει έναν πλωτήρα διακοπής της λειτουργίας κενού, ο οποίος σταματά αυτόματα τη συλλογή νερού όταν γεμίσει ο κάδος ακάθαρτου υγρού. Θα παρατηρήσετε μια ξαφνική αλλαγή στον ήχο του κινητήρα δημιουργίας κενού.



ΕΙΚ. 16

ΠΡΟΣΟΧΗ: Να ελέγχετε για υπερβολική συσσώρευση αφρού στον κάδο ακαθάρτου υγρού. Αδειάστε τον κάδο αν χρειαστεί. Ο αφρός μπορεί να εμποδίσει την ενεργοποίηση του πλωτήρα διακοπής, με αποτέλεσμα την πρόκληση βλάβης στον κινητήρα δημιουργίας κενού.

ΓΙΑ ΛΟΓΟΥΣ ΑΣΦΑΛΕΙΑΣ: Κατά το χειρισμό του μηχανήματος, αν παρατηρήσετε διαρροή αφρού ή υγρού, διακόψτε αμέσως τη λειτουργία του.

8. Για πολύ λερωμένα σημεία, βάλτε το διακόπτη λειτουργίας καθαρισμού στη θέση λειτουργίας βούρτσας ή βούρτσας/διαλύματος (Εικόνα 17). Έτσι μπορείτε να χρησιμοποιήσετε μόνο τη βούρτσα ή τη βούρτσα μαζί με το διάλυμα καθαρισμού, ανάλογα με το τι χρειάζεστε.

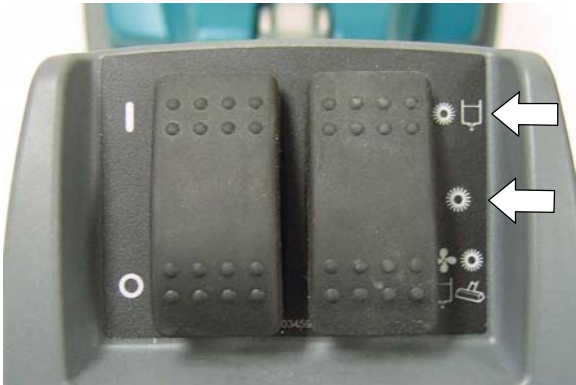

ΕΙΚ. 17

9. Ο διακόπτης κυκλώματος της βούρτσας θα ανοίξει αν η κίνηση της βούρτσας παρεμποδίζεται. Για να επαναφέρετε το διακόπτη κυκλώματος, αποσυνδέστε το καλώδιο ρεύματος, αφαιρέστε το εμπόδιο και επαναφέρετε το κουμπί διακόπτη κυκλώματος 2.5A (Εικόνα 18). Αν δεν γίνει άμεση επαναφορά του διακόπτη κυκλώματος, αφήστε τον κινητήρα να κρυώσει.

ΓΙΑ ΛΟΓΟΥΣ ΑΣΦΑΛΕΙΑΣ: Πριν αφαιρέσετε το εμπόδιο από τη βούρτσα, αποσυνδέστε το καλώδιο ρεύματος από την πρίζα.



ΕΙΚ. 18

10. Κατά τη μεταφορά του μηχανήματος, κυλίστε το πάνω στους κύριους τροχούς και στους πίσω τροχούς κλίσης.

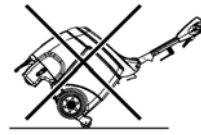

ΓΙΑ ΛΟΓΟΥΣ ΑΣΦΑΛΕΙΑΣ: Κατά τη μεταφορά του μηχανήματος, μην χρησιμοποιείτε τους τροχούς του σε σκάλες.

ΚΑΘΑΡΙΣΜΟΣ ΜΕ ΑΞΕΣΟΥΑΡ (Προαιρετικά)

1. Συνδέστε τους εύκαμπτους σωλήνες του αξεσουάρ στο σύνδεσμο του σωλήνα διαλύματος και τη θυρίδα του σωλήνα αναρρόφησης που βρίσκεται στο εμπρός μέρος του μηχανήματος (Εικόνα 19).



ΕΙΚ. 19

2. Γεμίστε τον κάδο διαλύματος καθαρισμού (Βλ. ΠΛΗΡΩΣΗ ΚΑΔΟΥ ΔΙΑΛΥΜΑΤΟΣ ΚΑΘΑΡΙΣΜΟΥ στη σελίδα 6).
3. Βάλτε το γενικό διακόπτη ρεύματος στη θέση on (I) (Εικόνα 20). Πιέστε το διακόπτη λειτουργίας καθαρισμού στη θέση λειτουργίας αξεσουάρ (Εικόνα 21).



ΕΙΚ. 20

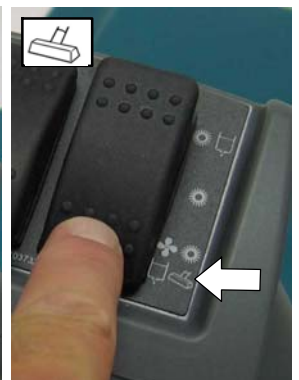

ΕΙΚ. 21

4. Χειριστείτε το αξεσουάρ (Εικόνα 22).

⚠ ΠΡΟΕΙΔΟΠΟΙΗΣΗ: Κίνδυνος πυρκαγιάς ή έκρηξης, Μην χρησιμοποιείτε και μην συλλέγετε εύφλεκτα υλικά.



ΕΙΚ. 22

ΣΥΝΤΗΡΗΣΗ ΤΟΥ ΜΗΧΑΝΗΜΑΤΟΣ

Για τη διατήρηση του μηχανήματος σε καλή κατάσταση λειτουργίας, απλά ακολουθήστε τις διαδικασίες συντήρησης του μηχανήματος.

ΓΙΑ ΛΟΓΟΥΣ ΑΣΦΑΛΕΙΑΣ: Πριν την εκτέλεση των διαδικασιών συντήρησης, απενεργοποιήστε το μηχάνημα και βγάλτε το καλώδιο ρεύματος από την πρίζα.

ΠΡΟΣΟΧΗ: Για επισκευές του μηχανήματος επικοινωνήστε με ένα εξουσιοδοτημένο κέντρο σέρβις.

ΜΕΤΑ ΑΠΟ ΚΑΘΕ ΧΡΗΣΗ

1. Σκουπίστε το καλώδιο ρεύματος και ελέγξτε το για τυχόν ζημιά (Εικόνα 23). Όταν δεν χρησιμοποιείται, τυλίξτε το καλώδιο ρεύματος γύρω από τη λαβή και το γάντζο καλωδίου (Εικόνα 24).



ΕΙΚ. 23



ΕΙΚ. 24

⚠ ΠΡΟΕΙΔΟΠΟΙΗΣΗ: Κίνδυνος από το ηλεκτρικό ρεύμα, Μην χρησιμοποιείτε το μηχάνημα εάν το καλώδιο ρεύματος έχει χαλάσει.

Εάν το καλώδιο ρεύματος έχει υποστεί ζημιά ή έχει σπάσει, πρέπει να αντικατασταθεί από τον κατασκευαστή ή τον αντιπρόσωπο σέρβις ή εξειδικευμένο τεχνικό για να αποφευχθεί ενδεχόμενος κίνδυνος.

2. Αδειάστε τον κάδο ακάθαρτου υγρού και διαλύματος καθαρισμού και ξεπλύνετε καλά με καθαρό νερό (Εικόνα 25).



ΕΙΚ. 25

3. Καθαρίστε τον πλωτήρα διακοπής κενού (Εικόνα 26) και τη σήτα εισαγωγής κενού από τυχόν συσσωρευμένες ακαθαρσίες (Εικόνα 27).



ΕΙΚ. 26



ΕΙΚ. 27

4. Καθαρίστε τη σήτα του εύκαμπτου σωλήνα διαλύματος καθαρισμού (Εικόνα 28).



ΕΙΚ. 28



5. Καθαρίστε τη βούρτσα από τυχόν ακαθαρσίες, τρίχες ή ίνες της μοκέτας (Εικόνα 29). Καθαρίστε την κάτω πλευρά της βάσης της βούρτσας (Εικόνα 30).

ΓΙΑ ΛΟΓΟΥΣ ΑΣΦΑΛΕΙΑΣ: Πριν να γείρετε το μηχάνημα προς τα πίσω, βγάλτε το καλώδιο ρεύματος από την πρίζα.



ΕΙΚ. 29

ΕΙΚ. 30

6. Καθαρίστε τη σχισμή της βάσης αναρρόφησης από τυχόν ακαθαρσίες (Εικόνα 31).

ΓΙΑ ΛΟΓΟΥΣ ΑΣΦΑΛΕΙΑΣ: Πριν να γείρετε το μηχάνημα προς τα πίσω, βγάλτε το καλώδιο ρεύματος από την πρίζα.



ΕΙΚ. 31

7. Καθαρίστε το μηχάνημα με ένα καθαριστικό γενικής χρήσης και ένα υγρό πανί (Εικόνα 32).



ΕΙΚ. 32

ΜΕΤΑ ΑΠΟ ΚΑΘΕ 100 ΩΡΕΣ ΧΡΗΣΗΣ

- Ξεπλύνετε το σύστημα διαλύματος καθαρισμού με λευκό ξύδι για να αφαιρεθούν τυχόν χημικά κατάλοιπα. Βάλτε 2,2 λίτρα λευκού ξυδιού στον κάδο διαλύματος καθαρισμού και βάλτε το μηχάνημα σε λειτουργία για 1-2 λεπτά, έπειτα αφήστε το ξύδι να δράσει για διάστημα έως έξι ωρών. Ξεπλύνετε το σύστημα διαλύματος καθαρισμού με νερό.
- Αφαιρέστε τις ακίδες ψεκασμού και μουλιάστε τις σε λευκό ξύδι για να αποτραπεί η απόφραξή τους. Μην χρησιμοποιείτε αιχμηρά αντικείμενα για να καθαρίσετε τις ακίδες διότι θα προκληθεί βλάβη (Εικόνα 33).

ΓΙΑ ΛΟΓΟΥΣ ΑΣΦΑΛΕΙΑΣ: Κατά το σέρβις στο μηχάνημα, βγάλτε το καλώδιο ρεύματος από την πρίζα.

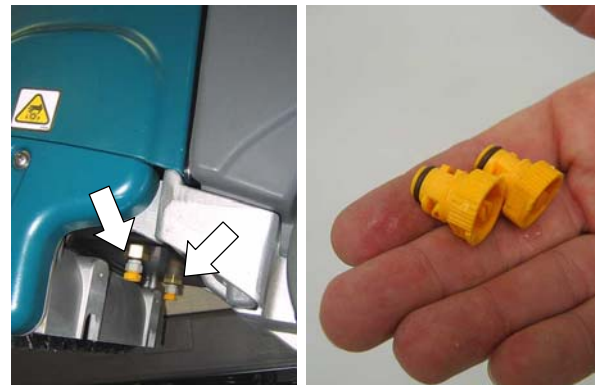

ΕΙΚ. 33

ΣΥΝΤΗΡΗΣΗ ΜΟΤΕΡ ΒΟΥΡΤΣΑΣ

Επικοινωνήστε με Εξουσιοδοτημένο Κέντρο Σέρβις για την αντικατάσταση των ψηκτρών.

Αντικατάσταση ψηκτρών	Ώρες
Μοτέρ βούρτσας	500

ΑΠΟΘΗΚΕΥΣΗ ΤΟΥ ΜΗΧΑΝΗΜΑΤΟΣ

Αδειάστε τους κάρδους και αποθηκεύστε το μηχάνημα σε στεγνό χώρο στην όρθια θέση. Τυλίξτε προσεκτικά το καλώδιο ρεύματος γύρω από τη λαβή και το γάντζο καλωδίου. Αφαιρέστε τη βούρτσα για να διατηρηθεί το σχήμα της.

Αν το μηχάνημα πρόκειται να αποθηκευτεί σε θερμοκρασίες κάτω του μηδενός, καθαρίστε το σύστημα διαλύματος καθαρισμού και αδειάστε τελείως το νερό που περιέχει.

⚠ ΠΡΟΕΙΔΟΠΟΙΗΣΗ: Κίνδυνος ηλεκτροπληξίας. Να μην χρησιμοποιείται στο ύπαιθρο. Να μην εκτίθεται σε βροχή. Πρέπει αποθηκεύεται σε εσωτερικό χώρο.

ΣΥΝΙΣΤΩΜΕΝΑ ΔΙΑΘΕΣΙΜΑ ΑΝΤΑΛΛΑΚΤΙΚΑ

Για συνιστώμενα διαθέσιμα ανταλλακτικά ανατρέξτε στον Κατάλογο Ανταλλακτικών.

Για να προβάλλετε, να εκτυπώσετε ή να κάνετε λήψη των εγχειριδίων, επισκεφτείτε τη διεύθυνση: www.tennantco.com/manuals

ΑΝΤΙΜΕΤΩΠΙΣΗ ΠΡΟΒΛΗΜΑΤΩΝ

ΠΡΟΒΛΗΜΑ	ΑΙΤΙΑ	ΛΥΣΗ
Το μηχάνημα δεν λειτουργεί.	Ελαττωματικό καλώδιο ρεύματος.	Αντικαταστήστε το καλώδιο ρεύματος.
	Ο αυτόματος διακόπτης έχει ανοίξει.	Αποσυνδέστε το καλώδιο ρεύματος και εντοπίστε την αιτία. Επαναφέρετε το κουμπί του διακόπτη κυκλώματος 7.5A. Αν ο διακόπτης κυκλώματος εξακολουθήσει να ανοίγει, απευθυνθείτε στο Κέντρο Σέρβις.
Η βούρτσα δεν περιστρέφεται.	Ο αυτόματος διακόπτης έχει ανοίξει.	Βγάλτε το καλώδιο ρεύματος από την πρίζα και ελέγξτε τη βούρτσα για εμπόδια. Επαναφέρετε το κουμπί του διακόπτη κυκλώματος 2.5A.
	Σπασμένος ιμάντας βούρτσας.	Επικοινωνήστε με το Κέντρο Σέρβις.
	Ελαττωματικό μοτέρ βούρτσας ή φθαρμένες ψήκτρες.	Επικοινωνήστε με το Κέντρο Σέρβις.
Μη ικανοποιητική επαναφορά ακάθαρτου νερού.	Κατεβάστε το κάλυμμα της θυρίδας του αξεσουάρ σωλήνα αναρρόφησης που βρίσκεται στη βάση αναρρόφησης.	Ελέγξτε το κάλυμμα της θυρίδας του σωλήνα αναρρόφησης.
	Βουλωμένος πλωτήρας διακοπής λειτουργίας.	Καθαρίστε τις ακαθαρσίες από τον πλωτήρα διακοπής λειτουργίας.
	Φραγμένη σήτα εισαγωγής κενού.	Καθαρίστε τις ακαθαρσίες από τη σήτα εισαγωγής.
	Η βάση αναρρόφησης έχει φράξει.	Καθαρίστε τις ακαθαρσίες από τη βάση αναρρόφησης.
	Φθαρμένες φλάντζες καλύμματος κάδου.	Αντικαταστήστε τις φλάντζες.
	Ο εύκαμπτος σωλήνας της βάσης αναρρόφησης έχει φράξει.	Επικοινωνήστε με το Κέντρο Σέρβις.
	Βλάβη στον κινητήρα δημιουργίας κενού.	Επικοινωνήστε με το Κέντρο Σέρβις.
Ανομοιόμορφος ή καθόλου ψεκασμός. (Γραμμές στη μοκέτα)	Λανθασμένη λειτουργία καθαρισμού.	Βάλτε το διακόπτη λειτουργίας καθαρισμού στη σωστή θέση.
	Φραγμένες ακίδες ψεκασμού.	Καθαρίστε ή αντικαταστήστε τις ακίδες
	Ακατάλληλη γωνία ακίδας ψεκασμού.	Ρυθμίστε τη γωνία ακίδας ψεκασμού.
	Ελαττωματικές ακίδες ψεκασμού.	Αντικαταστήστε τις ακίδες ψεκασμού.
	Άδειος κάδος διαλύματος καθαρισμού.	Ξαναγεμίστε τον κάδο διαλύματος καθαρισμού.
	Φραγμένη σήτα εύκαμπτου σωλήνα διαλύματος καθαρισμού.	Καθαρίστε τις ακαθαρσίες από τη σήτα του κάδου διαλύματος καθαρισμού.
	Κατεστραμμένος εύκαμπτος σωλήνας διαλύματος καθαρισμού.	Επικοινωνήστε με το Κέντρο Σέρβις.
	Βλάβη αντλίας διαλύματος καθαρισμού.	Επικοινωνήστε με το Κέντρο Σέρβις.

ΠΡΟΔΙΑΓΡΑΦΕΣ ΜΗΧΑΝΗΜΑΤΟΣ

ΜΟΝΤΕΛΟ	E5
ΜΗΚΟΣ	680 mm με τη λαβή διπλωμένη
ΠΛΑΤΟΣ	490 mm
ΥΨΟΣ	709 mm με τη λαβή διπλωμένη
ΒΑΡΟΣ	46,3 kg
ΧΩΡΗΤΙΚΟΤΗΤΑ ΚΑΔΟΥ ΔΙΑΛΥΜΑΤΟΣ ΚΑΘΑΡΙΣΜΟΥ	19 L
ΧΩΡΗΤΙΚΟΤΗΤΑ ΚΑΔΟΥ ΑΚΑΘΑΡΤΟΥ ΥΓΡΟΥ	19 L
ΡΥΘΜΟΣ ΠΑΡΑΓΩΓΙΚΟΤΗΤΑΣ — ΚΑΤΑ ΜΕΣΟ ΟΡΟ	88 m ² /ώρα
ΠΛΑΤΟΣ ΛΩΡΙΔΑΣ ΚΑΘΑΡΙΣΜΟΥ	380 mm
ΠΙΕΣΗ ΒΟΥΡΤΣΑΣ	11,3 kg
ΚΙΝΗΤΗΡΑΣ ΒΟΥΡΤΣΑΣ	230V, 0,3 kW, 1,6 A, 1200 σ.α.λ. βούρτσας
ΚΙΝΗΤΗΡΑΣ ΔΗΜΙΟΥΡΓΙΑΣ ΚΕΝΟΥ	230V, 0,88 kW, 2-χρονος 5.7, 3,6 A
ΑΝΥΨΩΣΗ ΝΕΡΟΥ-ΠΑΡΟΧΗ ΑΕΡΑ	2184 mm
ΑΝΤΛΙΑ ΔΙΑΛΥΜΑΤΟΣ ΚΑΘΑΡΙΣΜΟΥ	230V, 0,081 kW, 0,35 A
ΤΑΧΥΤΗΤΑ ΡΟΗΣ ΔΙΑΛΥΜΑΤΟΣ ΚΑΘΑΡΙΣΜΟΥ	2,7 L/λεπτό
ΤΑΣΗ	230 AC
ΣΥΝΟΛΙΚΗ ΚΑΤΑΝΑΛΩΣΗ ΙΣΧΥΟΣ	5,4 A
ΜΗΚΟΣ ΚΑΛΩΔΙΟΥ ΡΕΥΜΑΤΟΣ	15 m
ΝΤΕΣΙΜΠΕΛ ΣΤΟ ΑΥΤΙ ΤΟΥ ΧΕΙΡΙΣΤΗ ΣΕ ΚΛΕΙΣΤΟ ΧΩΡΟ	69 dBA
ΒΑΘΜΟΣ ΠΡΟΣΤΑΣΙΑΣ	IPX3
ΚΡΑΔΑΣΜΟΙ ΣΤΑ ΧΕΙΡΙΣΤΗΡΙΑ	<2,0 m/s ²

ΔΙΑΣΤΑΣΕΙΣ ΜΗΧΑΝΗΜΑΤΟΣ

