

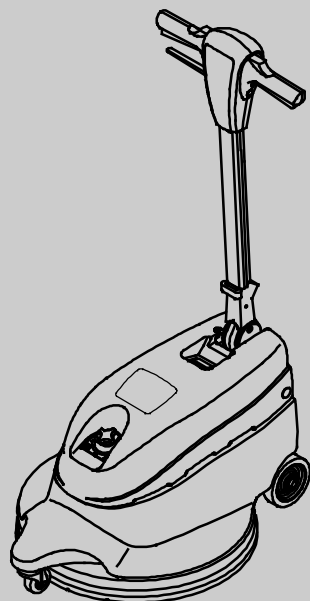

2370



Slovenščina **SI**
Uporabniški priročnik



Št. dela modela.:
M23702004 (230V/50HZ)

CE



Za najnovejše priročnike za nadomestne dele in uporabniške priročnike v drugih jezikih obiščite:

www.tennantco.com/manuals

9005445
Rev. 02 (07-2016)



Ta navodila so priložena vsakemu novemu modelu. Vsebujejo potrebna navodila za delovanje in vzdrževanje.

Pred začetkom uporabe ali vzdrževanja stroja preberite celoten priročnik in pridobite razumevanje o delovanju stroja.

Ta stroj vam bo izvrstno služil. Vendar boste dosegli najboljše rezultate z najmanj truda, če:

- Stroj uporabljajte skrbno.
- Stroj redno vzdržujete v skladu z navodili za vzdrževanje stroja.
- Stroj vzdržujete z originalnimi ali enakovrednimi nadomestnimi deli.

Za ogled, tiskanje ali prenos priročnikov s spleta obiščite www.tennantco.com/manuals

Dele in potrošni material lahko naročite prek spleta, po telefonu, faksu ali pošti.



VARUJTE OKOLJE

Prosimo, da ovojnino in sestavne dele starega stroja oddate med odpadke na okolju varen način in v skladu z lokalnimi predpisi o odstranjevanju odpadkov.



Vedno skušajte obnavljati.

PODATKI O STROJU

Prosimo, da ob vgradnji izpolnite te podatke, da vam bodo v prihodnje na voljo.

Model števil. _____

Datum montaže _____

Serijska števil. _____

KAZALO

| | |
|--|-----------|
| VARNOSTNI UKREPI | 3 |
| NAVODILA ZA OZEMLJITEV | 4 |
| VARNOSTNE NALEPKE | 4 |
| DELI STROJA | 5 |
| PRIPRAVA STROJA NA UPORABO | 5 |
| VGRADNJA BLAZINIC | 5 |
| VGRADNJA VREČE ZA NADZOR PRAHU .. | 6 |
| UPORABA STROJA | 6 |
| PREVERJANJE PRED ZAČETKOM | |
| UPORABE | 6 |
| UPORABA STROJA | 6 |
| VZDRŽEVANJE STROJA | 7 |
| NASTAVLJANJE ALI MENJAVA JERMENA ... | 8 |
| SHRANJEVANJE STROJA | 9 |
| PREVAŽEVANJE STROJA | 9 |
| NADOMESTNI DELI, KI JIH IMEJTE V ZALOGI | 9 |
| ODPRAVLJANJE TEŽAV | 10 |
| SPECIFIKACIJE | 11 |
| DIMENZIJE STROJA | 11 |

TENNANT N.V.
Industrielaan 6 5405 AB
P.O. Box 6 5400 AA Uden-The Netherlands

europa@tennantco.com
www.tennantco.com

Pridrujemo si pravico do nenapovedanih sprememb specifikacij in nadomestnih delov.

Originalna navodila, avtorske pravice © 2010-2016 TENNANT Company, natisnjeno na Nizozemskem. Vse pravice pridržane.

VARNOSTNI UKREPI

Ta stroj je namenjen samo za poslovno uporabo. Načrtovan je izključno za poliranje suhih trdih tal v zaprtih prostorih, konstrukcija pa ne dopušča uporabe v druge namene. Pri uporabi stroja uporabljajte samo priporočene polirne blazinice in čistila in voske, ki so na voljo na tr išču in so namenjena za stroj.

Vsi uporabniki morajo prebrati, razumeti in upoštevati sledeče varnostne ukrepe.

Po celotnem priročniku se uporabljajo naslednji opozorilni simbol in naslov "ZA VARNOST":

⚠ OPOZORILO: Opozarja na nevarnosti ali nevarne postopke, ki lahko povzročijo hude telesne poškodbe ali smrt.

ZA VARNOST: Označuje dejanja, ki jih je treba opraviti, da je zagotovljeno varno delovanje opreme.

Če ne sledite tem opozorilom, lahko pride do: osebne poškodbe, električnega udara, po ara ali eksplozije:

⚠ OPOZORILO: Nikoli ne uporabljajte vnetljivih tekočin ali upravljajte stroja v bli ini vnetljivih tekočin, hlapov ali prahu.

Ta stroj ni opremljen z motorjem, zaščitenim pred eksplozijo. Elektromotor se bo ob vklopu in med delovanjem iskril, kar lahko povzroči po ara ali eksplozijo, če se stroj uporablja v območju, kjer so prisotni vnetljivi hlapci, tekočine ali prah.

⚠ OPOZORILO: Ne uporabljajte, če je poškodovan kabel za napajanje. Ne predelujte vtikača. Izklopite kabel za napajanje pred vzdr evanjem stroja.

Če je napajalni kabel poškodovan ali pretrgan, ga mora zamenjati proizvajalec, njegov pooblaščen zastopnik ali podobno usposobljena oseba, da prepreči nevarnost.

⚠ OPOZORILO: Ne uporabljajte zunaj. Ne izpostavljajte de ju. Shranjujte znotraj.

Naslednje informacije sporočajo potencialno nevarna stanja upravljavcu ali opremi:

ZA VARNOST:

1. Stroj ne sme obratovati:

- Z vnetljivimi tekočinami ali v bli ini vnetljivih hlapov, saj lahko pride do po ara ali eksplozije.
- Če uporabnik ni usposobljen in pooblaščen.
- Če uporabnik ni prebral in razumel uporabniškega priročnika,

- Razen če kabel ni pravilno ozemljen.
- S poškodovanim kablom ali vtičem.
- Če stroj ni v stanju, primernem za uporabo,
- Zunaj.
- V stoječi vodi.
- Brez nameščene vreče za prah.
- Z uporabo podaljška.

2. Pred zagonom stroja:

- Poskrbite, da so nameščene in da pravilno delujejo vse varnostne naprave.
- Odstranite predmete s tal, da jih vrteča blazinica ne odbije, kar je lahko nevarno.

3. Ko uporabljate stroj:

- Se ne bli ajte vrteči blazinici.
- Ne peljite s strojem čez kabel.
- Ne vlecite stroj za kabel ali vtič.
- Ne vlecite kabla okrog ostrih robov ali kotov.
- Nosite čevlje, ki ne drsijo.
- Ne pripnite kabla z vrati.
- Ne izklaplajte z vtičem.
- Ne raztegujte kabla.
- Ne dotikajte se vtiča z mokrimi rokami.
- Kabla ne bli ajte vročim površinam.
- Nikoli ne vključite stroja, če je ročaj dvignjen.
- Ne spuščajte ročaja, dokler se blazinica čisto ne ustavi.
- Se na nagnjenih in spolzkih površinah premikajte počasi.
- Nikoli ne dovolite otrokom, da se igrajo na stroju ali v njegovi bli ini.
- Takoj poročajte o morebitnih poškodbah stroja ali napačnem delovanju.

4. Preden zapustite stroj ali ga začnete servisirati:

- Ugasnite stroj.
- Izključite vtič iz vtičnice.

5. Ko vzdr ujete stroj:

- Izključite vtič iz vtičnice.
- Se izogibajte vrtečim se delom. Ne nosite ohlapnih jopičev, srajc ali oblačil z ohlapnimi rokavi.
- Uporabite originalne ali odobrene nadomestne dele.
- Vsa popravila mora opraviti kvalificiran serviser.
- Stroja ne predelujte.

6. Ko preva ate stroj:

- Za dviganje stroja imejte pomoč.
- Izključite vtič iz vtičnice.
- Stroj pričvrstite na tovornjak ali prikolico s trakovi.

Vtič je potrebno priklopiti v pravilno vtičnico, ki je pravilno nameščena v skladu z lokalnimi predpisi in pravili.

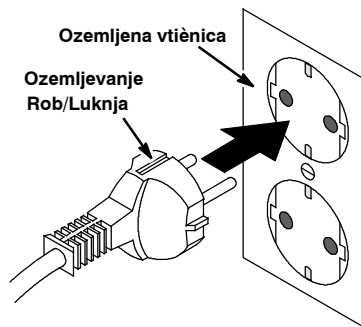

NAVODILA ZA OZEMLJITEV

Stroj mora biti ozemljen. Če se pokvari, ozemljitev nudi pot najmanjšega odpora za električni tok, kar zmanjša možnost električnega udara. Ta stroj ima kabel, ki ima prevodnik za ozemljitev opreme in vtič za ozemljitev.

VARNOSTNE NALEPKE

Varnostne nalepke so nameščene na stroju na označenih mestih. Če nalepke manjkajo, so poškodovane ali nečitljive, jih zamenjajte.

OPOZORILNA NALEPKA ZA VNETHJIVE SNOVI - Se nahaja na ročaju.



OPOZORILO: Nikoli ne uporabljajte vnetljivih tekočin ali upravljajte stroja v bližini vnetljivih tekočin, hlapov ali prahu.

Ta stroj ni opremljen z motorjem, zaščitenim pred eksplozijo. Elektromotor se bo ob vklopu in med delovanjem iskral, kar lahko povzroči požar ali eksplozijo, če se stroj uporablja v območju, kjer so prisotni vnetljivi hlapi, tekočine ali prah.

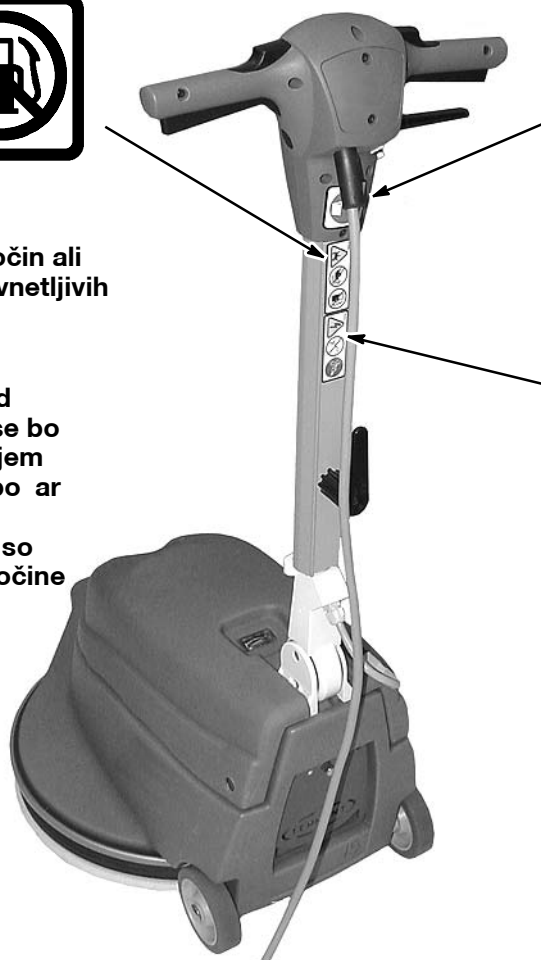

NALEPKA ZA VARNOST - Se nahaja na ročaju.



ZA VARNOST: Preberite priročnik pred delom s strojem.

NALEPKA ZA NEVARNO NAPETOST - Se nahaja na ročaju.



OPOZORILO: Ne uporabljajte, če je poškodovan kabel za napajanje. Ne predelujte vtikača. Izključite kabel za napajanje pred vzdrževanjem stroja.

Če je napajalni kabel poškodovan ali pretrgan, ga mora zamenjati proizvajalec, njegov pooblaščen zastopnik ali podobno usposobljena oseba, da prepreči nevarnost.

DELI STROJA

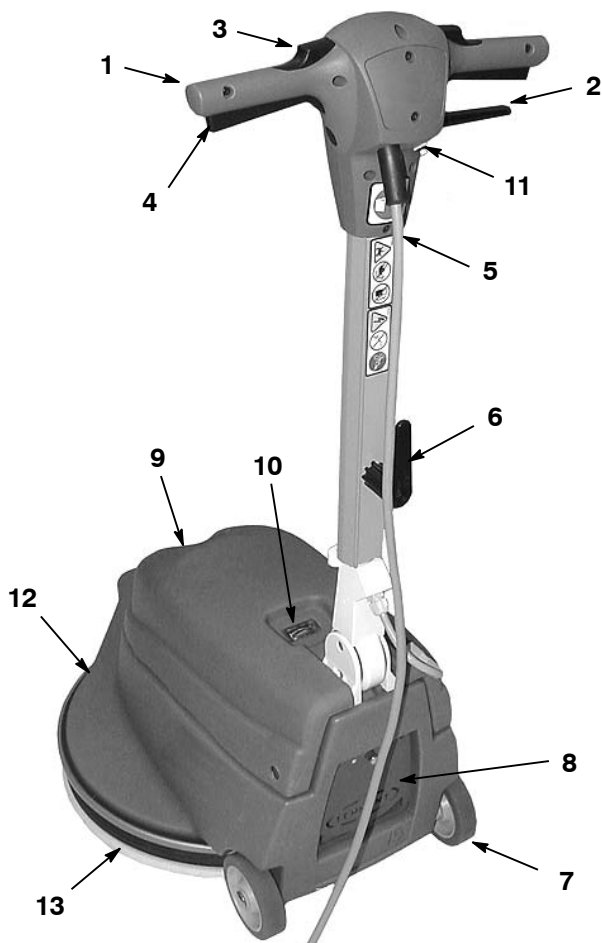

1. Nastavljiv krmilni ročaj
2. Ročica za nastavev višine ročaja
3. Varnostni gumbi
4. Ročice za vklop/izklop
5. 20 M kabel za napajanje
6. Lahko dostopna kljuka za shranjevanje napajalnega kabla
7. Kolesa za prevoz
8. Prostor za vrečo za prah
9. Gumb za nastavljanje pritiska blazinice
10. Merilec pritiska blazinice
11. Gumb za ponastavitev prekinjala
12. Osnova
13. Obloga za nadzor prahu

PRIPRAVA STROJA NA UPORABO

Zaboj temeljito preglejte, ali je poškodovan. Morebitno škodo takoj prijavite prodajalcu.

VGRADNJA BLAZINIC

1. Izklopite kabel iz vtičnice.

ZA VARNOST: Preden zapustite ali vzdr užete stroj, izklopite kabel iz vtičnice.

2. Izberite in namestite priporočeno polirno blazinico za visoke hitrosti, ki je namenjena za 1700 obratov na minuto.

OPOMBA: Posvetujte se z vašim prodajalcem za priporočila glede blazinic.

OPOMBA: Stroj ni zasnovan za loščenje s pršenjem.

3. Nastavite ročaj v pokončen položaj, previdno nagnite stroj nazaj in naslonite ročaj na tla (Slika 1).



SLIKA 1

4. Odstranite plastični središčni obroč s pogona blazinice. Postavite blazinico na pogon blazinic in dobro pričvrstite obroč tako, da ga obrnete v smeri urinega kazalca (Slika 2).

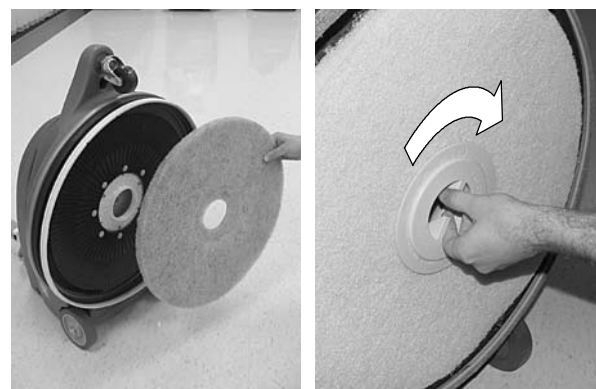

SLIKA 2

5. Ko ste končali z nameščanjem blazinice, postavite stroj pokonci.

VGRADNJA VREČE ZA NADZOR PRAHU

1. Odprite prostor za vrečo za prah na zadnjem delu stroja tako, da gumb obrnete v nasprotni smeri urinega kazalca (Slika 3).
2. Potisnite ovrtnik vreče za nadzor prahu čez vhodno cev, kot je prikazano, in zaprite prostor (Slika 3).



SLIKA 3

UPORABA STROJA

ZA VARNOST: Ne uporabljajte stroja, če niste prebrali in razumeli uporabniškega priročnika.

PREVERJANJE PRED ZAČETKOM UPORABE

1. Pometite in odstranite prah s tal.
2. Preverite stanje polirne blazinice.
3. Prepričajte se, da je središčni obroč blazinice pričvrščen.
4. Prepričajte se da je vreča za prah nameščena in prazna.
5. Preglejte, če je kabel za napajanje poškodovan. Če je poškodovan, ga takoj zamenjajte.
6. Preglejte oblogo za prah za obrabo in poškodbe.
7. Prepričajte se, da se obloga za tla rahlo dotika tal, nastavite, če je potrebno.

UPORABA STROJA

⚠ OPOZORILO: Nikoli ne uporabljajte vnetljivih tekočin ali upravljajte stroja v bližini vnetljivih tekočin, hlapov ali prahu.

Ta stroj ni opremljen z motorjem, zaščitenim pred eksplozijo. Elektromotor se bo ob vklopu in med delovanjem iskril, kar lahko povzroči požar ali eksplozijo, če se stroj uporablja v območju, kjer so prisotni vnetljivi hlapi, tekočine ali prah.

OPOMBA: Tla morajo biti popolnoma suha.

1. Potegnite in obrnite lahko dostopno kljuko za kabel gor in odstranite kabel s stroja (Slika 4).

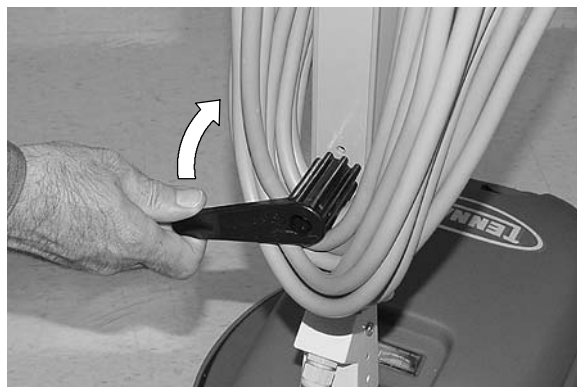

SLIKA 4

2. Napajalni kabel vključite v ozemljeno električno vtičnico (Slika 5).

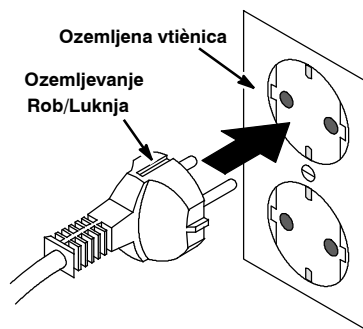

SLIKA 5

ZA VARNOST: Ne uporabljajte stroja, razen če je kabel pravilno ozemljen. Ne uporabljajte stroja, če sta kabel ali vtič poškodovana. Ne uporabljajte stroja z uporabo podaljška.

3. Spustite ročaj na eleno višino za delo z uporabo ročice za nastavljanje višine ročaja. Spustite ročico, da se ročaj fiksira (Figure 6).



SLIKA 6

4. Za zagon stroja pritisnite na varnostne gumb, ki se nahajajo na vrhu ročaja in potegnite ročice za vklop/izklop. Spustite varnostne gume, ko se stroj za ene (Figure 7).

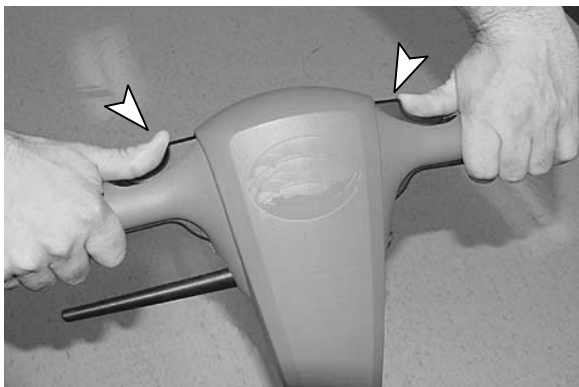

SLIKA 7

OPOMBA: Za varnost morate ročico spustiti s pokončnega položaja, čeelite, da bodo ročice za ON/OFF (VKLOP/IZKLOP).

5. Za nastavljanje pritiska blazinice obrnite nastavitveni gumb v nasprotni smeri urinega kazalca za povečanje in v smeri urinega kazalca za pomanjšanje pritiska blazinice (Slika 8).

POZOR: Ne nastavite pritiska blazinice tako, da bo merilec v rdečem, saj se lahko poškodujeta motor in tla.



SLIKA 8

Prekinjalo stroja se sproi, če je motor preobremenjen. Če se prekinjalo sproi, spremenite pritisk krtač, uporabite manj agresivno blazinico in redno preverjajte, če se umazanija nabira v blazinici. Za ponastavitev prekinjala, odklopite kabel za napajanje počakajte vsaj 15 sekund in potem pritisnite gumb za ponastavitev na ročaju.

6. Začnete s poliranjem pri vtičnici in kablu in se premikajte stran. Uporabite naprej in nazaj gibanje oblike "W" ali pa ravne linije naprej nazaj.

ZA VARNOST: Ko uporabljate stroj, se ne bličajte vrteči blazinici.

7. Ne uporabljajte stroja dlje časa na istem mestu. Saj se lahko poškodujejo tla.

8. Za premik prek pragov in rešetk na tleh, ustavite stroj in ga nagnite nazaj na zadnja kolesca.

ZA VARNOST: Ko prevaate stroj, si priskrbite pomoč za dvig stroja.

9. Za prekinitev poliranja, spustite ročici za vklop/izklop. Varnostni gumbi se bodo samodejno vključili.

ZA VARNOST: Ko uporabljate stroj, ne spuščajte ročajev, dokler se blazinica čisto ne ustavi.

10. Ko končate s poliranjem, izvedite sledeče postopke vzdr evanja stroja.

VZDR EVANJE STROJA

ZA VARNOST: Preden vzdr ujete stroj, izklopite kabel iz vtičnice.

1. Po vsaki uporabi preglejte, če je polirna blazinica obrabljena. Če je obrabljena, jo odstranite, obrnite in ponovno namestite (Slika 9).

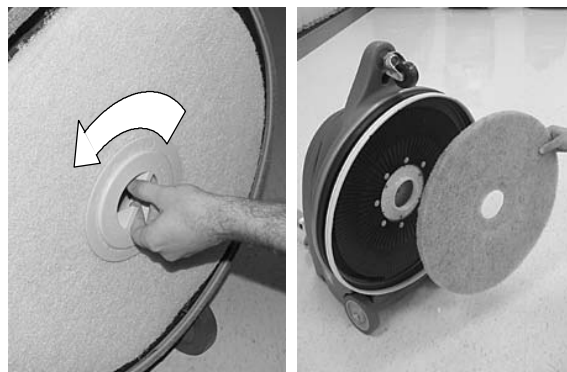

SLIKA 9

2. Po vsaki uporabi odstranite in spraznite vrečo za prah (Slika 10). Dobro jo stresite, da odstranite ves prah.



SLIKA 10

- Po vsaki uporabi stroj očistite z večnamenskim čistilom in vlažno krpo (slika 11).



SLIKA 11

- Preverite stanje obloge za prah. Zamenjajte oblogo, če je obrabljena ali poškodovana (Slika 12). Prepričajte da se obloga ravno dotika tak v celotni dolžini.



SLIKA 12

- Preglejte, če je kabel za napajanje poškodovan, po vsaki uporabi. Če je kabel poškodovan, ga takoj zamenjajte.
- Obrišite napajalni kabel z vlažno cunjico in ga lepo navijte okrog kljuke za kabel in ročaja po vsaki uporabi.
- Redno pregledujte, če so matice in vijaki dobro priviti.

⚠ OPOZORILO: Ne uporabljajte, če je poškodovan kabel za napajanje. Ne predelujte vtikača. Izklopite kabel za napajanje pred vzdrževanjem stroja.

NASTAVLJANJE ALI MENJAVA JERMENA

ZA VARNOST: Preden vzdržujete stroj, izklopite kabel iz vtičnice.

Za namestitev ali menjavo jermena, sledite navodilom spodaj:

- Odstranite pogon blazinice in pokrov motorja s stroja (Slika 13).

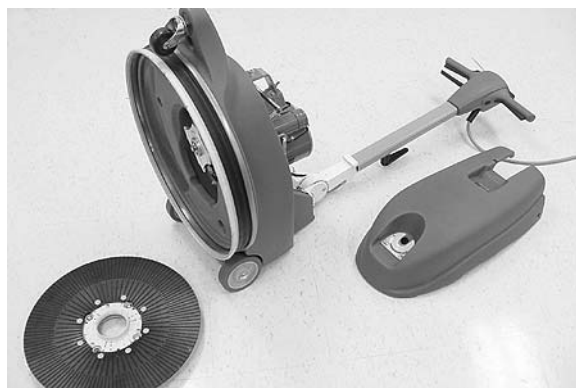

SLIKA 13

- Razrahljajte štiri namestitvene vijake za motor in protimatico za napetostni vijak, kot je prikazano (Slika 14).

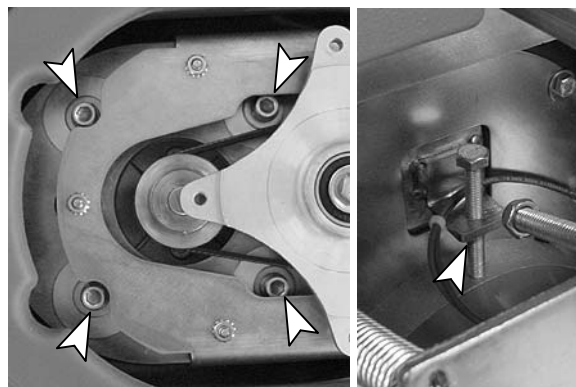

SLIKA 14

- Jermen namestite okoli jermenic.
- Obračajte napetostni vijak v smeri urinega kazalca, dokler se sredina pasu zaradi sile 4,5 kg ne upogne za 6 mm (Slika 15).

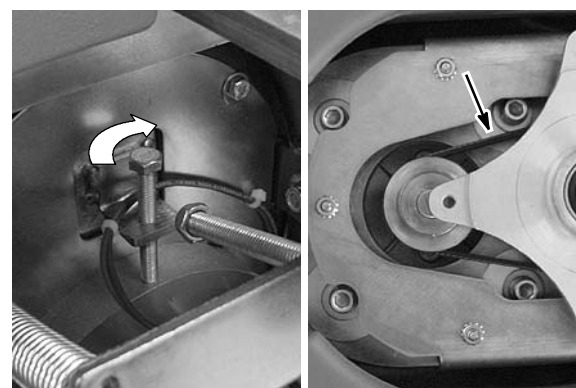

SLIKA 15

- Privijte namestitvene vijake motorja in protimatico, ko je nastavitev pravilna.
- Zamenjajte pokrov motorja in pogon blazinice.

SHRANJEVANJE STROJA

1. Izklopite kabel za napajanje in odstranite blazinico iz stroja. Lepo navijte kabel okoli kljuke za kabel in ročaja, da se ne poškoduje (Slika 16).
2. Stroj hranite na suhem mestu z dvignjenim ali zlo enim ročajem.
3. Čeelite, da stroj zavzame manj prostora, zlo ite ročaj in shranite stroj, kot je prikazano (Slika 16).



SLIKA 16

⚠ OPOZORILO: Ne uporabljajte zunaj. Ne izpostavljajte de ju. Shranjujte znotraj.

PREVA ANJE STROJA

1. Izklopite kabel za napajanje in odstranite blazinico iz stroja. Lepo navijte kabel okoli kljuke za kabel in ročaja.
2. Nalo ite stroj z uporabo nakladalne klančine ali pa previdno dvignite stroj z dovolj pomoči.

ZA VARNOST: Ko preva ate stroj, si priskrbite pomoč za dvig stroja.

3. Stroj varno prive ite, ko ga preva ate z vozilom.

⚠ OPOZORILO: Ne uporabljajte zunaj. Ne izpostavljajte de ju. Shranjujte znotraj.

NADOMESTNI DELI, KI JIH IMEJTE V ZALOGI

Za informacije o priporočenih nadomestnih delih za zalogo glejte Priročnik za nadomestne dele.

Za ogled, tiskanje ali prenos priročnikov s spleta obiščite www.tennantco.com/manuals

ODPRAVLJANJE TE AV

| TE AVA | VZROK | REŠITEV |
|--|---|---|
| Stroj ne deluje. | Stroj ni priključen. | Priključite stroj. |
| | Povezava kabla med dr alom in osnovo ni pravilna. | Popravite povezavo kabla. |
| | Spro eno prekinjalo stroja. | Ponastavite prekinjalo stroja. |
| | Spro eno prekinjalo v zgradbi. | V zgradbi ponastavite prekinjalo. |
| | Pokvarjen napajalni kabel. | Obrnite se na servisni center. |
| | Okvarjeno o ičenje. | Obrnite se na servisni center. |
| | Okvarjena ročica za vklop/izklop. | Obrnite se na servisni center. |
| Prekinjalo stroja se ne neha spro ati. | Prevelik pritisk blazinice. | Uporabite gumb za pritisk blazinice. |
| | Zelo umazana blazinica. | Zamenjajte blazinico. |
| | Nepravilna blazinica za to vrsto dela | Zamenjajte s pravo blazinico. |
| | Okvarjeno prekinjalo. | Obrnite se na servisni center. |
| Blazinica se ne vrti ali se vrti počasi. | Razrahljan jermen. | Povečajte napetost jermena (Glejte NASTAVITEV ALI MENJAVA JERMENA). |
| | Pretrgan jermen. | Zamenjajte jermen (Glejte NASTAVITEV ALI MENJAVA JERMENA). |

SPECIFIKACIJE

| | |
|--|---|
| MODEL | 2370 |
| DOLŽINA | 826mm |
| ŠIRINA | 572mm |
| VIŠINA | 1232mm |
| VIŠINA - Z NIZKIM ROČAJEM | 483mm |
| TEŽENA | 47 kg / 44 kg brez kabla za napajanje |
| POGONSKI MOTOR | 230/240V 50Hz, 1,1 kW, 1564W, 6,8A, 2850obrti/min |
| HITROST BLAZINICE/KRTAČE | 1700 obratov/min |
| PREMER KRTAČE BLAZINICE | 508mm |
| DECIBELI PRI UŠESU UPORABNIKA, ZNOTRAJ NA TLEH S PLOŠČICAMI. | 66dB(A) |
| DOLŽINA NAPAVALNEGA KABLA | 20m |
| DELOVNA NAPETOST | 220 60Hz, 230V 50Hz, 230V/240V 50 Hz |

Pridržujemo si pravico do nenapovedanih sprememb specifikacij.

DIMENZIJE STROJA
