

TENNANT[®]

E5

Stroj za čišćenje tepiha

Hrvatski **HR**
Korisnički priručnik

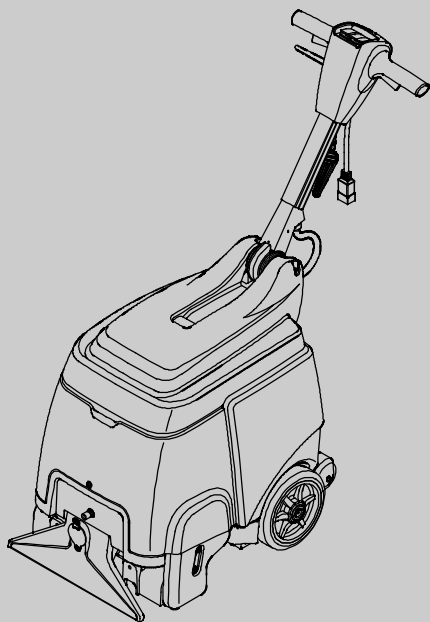

Model 9004198-230V

CE



Za najnoviji priručnik za dijelove ili korisničke priručnike na drugim jezicima posjetite:

www.tennantco.com/manuals

www.tennantco.com

9013295
Rev. 01 (07-2016)



Ovaj priručnik se izrađuje za svaki novi model proizvoda. U njemu su date potrebne upute za rad i održavanje stroja.

Prije početka uporabe ili servisiranja stroja u cijelosti pročitajte ovaj priručnik kako biste razumjeli na koji način radi ovaj stroj.

Ovaj stroj nudi izvrsnu uslugu. Međutim, najbolji rezultati će se dobiti uz minimalne troškove, ako:

- Strojem upravljate pažljivo.
- Stroj redovito održavate, sukladno priloženim uputama za održavanje stroja.
- Stroj održavate uz uporabu dijelova koje isporučuje proizvođač ili istovrijednih dijelova.

Za pregled, ispis ili preuzimanje priručnika s interneta posjetite www.tennantco.com/manuals

Dijelove i potrošni materijal možete naručiti preko interneta, telefonom, faksom ili poštom.

RASPAKIRANJE STROJA: Pažljivo provjerite da kartonska kutija nije oštećena. Odmah prijavite oštećenja prijevozniku.



ČUVAJTE OKOLIŠ

Molimo uklonite ambalažni materijal i stare komponente stroja na ekološki siguran način u skladu s propisima za zbrinjavanje otpada.



Ne zaboravite reciklirati.

PODACI O STROJU

Molimo ispunite prilikom montaže za buduće potrebe.

Broj modela - _____

Serijski broj - _____

Datum montaže - _____

SADRŽAJ

SIGURNOSNE MJERE OPREZA	3
UPUTE O UZEMLJIVANJU	4
SIGURNOSNE NALJEPNICE	4
DIJELOVI STROJA	5
POSTAVLJANJE STROJA	6
MONTIRANJE ČETKE	6
PUNJENJE SPREMNIKA ZA RASTVOR ...	6
POVEZIVANJE NAPOJNOG KABELA	7
RAD STROJA	7
PRIJE RADA	7
ČIŠĆENJE TEPIHA	7
ČIŠĆENJE POMOĆNIM	
ALATOM (dodatna oprema)	9
ODRŽAVANJE STROJA	9
NAKON SVAKOG KORIŠTENJA	9
NAKON SVAKIH 100 SATI KORIŠTENJA ..	11
ODRŽAVANJE MOTORA ČETKE	11
SKLADIŠTENJE STROJA	11
PREPORUČENI ZAMJENSKI DIJELOVI KOJIH IMA U ZALIHU	11
RJEŠAVANJA PROBLEMA	12
TEHNIČKI PODACI	13

TENNANT N.V.

Industrielaan 6 5405 AB

P.O. Box 6 5400 AA Uden-Nizozemska

europe@tennantco.com

www.tennantco.com

Zadržavamo pravo na izmjene specifikacija i rezervnih dijelova bez prethodne najave.

Prijevod izvornih uputa, autorsko pravo © 2014-2016 tvrtka TENNANT. Sva prava pridržana.

SIGURNOSNE MJERE OPREZA

Stroj je namijenjen isključivo za komercijalnu upotrebu. Namijenjen je isključivo čišćenju tepiha i presvlaka u zatvorenom prostoru i nije predviđen za bilo koju drugu upotrebu. Koristite isključivo priključke koje preporučuje proizvođač.

Svi rukovatelji moraju pročitati, razumjeti i pridržavati se sljedećih mjera opreza.

U ovom priručniku koriste se sljedeće oznake upozorenja i natpisi "SAVJET ZA SIGURNOST", predstavljene sljedećim opisima:

⚠ UPOZORENJE: upozorava na opasnosti ili opasnosti u uporabi koje bi mogle uzrokovati teške tjelesne ozljede ili smrt.

SAVJET ZA SIGURNOST: Potrebno je utvrditi radnje koje se trebaju uvažiti za sigurnu uporabu opreme.

Sljedeće mjere opreza ukazuju na potencijalno opasne uvjete za rukovatelja strojem ili opremu.

⚠ UPOZORENJE: Opasnost od požara ili eksplozije

- Nemojte koristiti ili kupiti zapaljive materijale
- Koristite samo komercijalno dostupna sredstva za čišćenje podova namijenjena za strojnu primjenu.
- Ne koristite u blizini zapaljivih tekućina, para i zapaljive prašine.

Ovaj stroj nije opremljen motorima otpornim na eksplozije. Električni motori proizvode iskre prilikom pokretanja i tokom rada što bi moglo prouzrokovati plamsaj ili eksploziju ako se stroj koristi u području gdje su prisutne zapaljive pare/tekućine ili zapaljiva prašina..

⚠ UPOZORENJE: Opasnost od strujnog udara

- Ne koristite sa oštećenim napojnim kabelom.
- Ne mijenjajte utikač napojnog kabela.
- Iskopčajte napojni kabel prije servisiranja stroja.

Ako je napojni kabel oštećen ili puknut, mora ga zamijeniti proizvođač, ovlaštenu servis ili druga kvalificirana osoba kako bi se izbjegle potencijalno opasne situacije.

⚠ UPOZORENJE: Rotirna četka. Držite ruke podalje. Iskopčajte napojni kabel prije servisiranja stroja.

⚠ UPOZORENJE: Opasnost od strujnog udara. Ne koristite na otvorenom prostoru. Ne ostavljajte stroj na kiši. Čuvajte u zatvorenom prostoru.

SAVJET ZA SIGURNOST:

1. Ne koristite stroj:

- Ako niste obučeni i ovlaštenu.

- Ako niste pročitali i razumjeli korisnički priručnik.
- U područjima gdje se nalaze zapaljive pare/tekućine ili zapaljiva prašina.
- Ukoliko napojni kabel nije pravilno uzemljen. Koristite samo originalne napojne kabele proizvođača predviđene isključivo za ovaj stroj. Ne koristite dodatne produžne kabele.
- Na otvorenom prostoru.
- Ako nije u ispravnom radnom stanju.
- U stajaćoj vodi.

2. Prije korištenja stroja:

- Provjerite jesu li svi sigurnosni uređaji na mjestu i je li ispravno rade.
- Po potrebi postavite oznake za mokr pod.

3. Prilikom korištenja stroja:

- Ne prelazite strojem preko napojnog kabela.
- Ne vucite stroj za utikač ili napojni kabel.
- Ne vucite napojni kabel oko oštih ivica i uglova.
- Ne iskopčajite stroj tako što ćete vući napojni kabel
- Ne rastežite napojni kabel.
- Ne dirajte utikač mokrim rukama.
- Držite napojni kabel dalje od zagrijanih površina.
- Smjesta prijavite oštećenje ili neispravan rad stroja.
- Ne dopuštajte djeci da se igraju oko ili na stroju.
- Ako stroj počne ispuštati pjenu ili tekućinu, smjesta ugasisite stroj.

4. Prije napuštanja ili servisiranja stroja:

- Isključite stroj.
- Iskopčajte kabel napajanja iz zidne utičnice.

5. Prilikom servisiranja stroja:

- Iskopčajte kabel napajanja iz zidne utičnice.
- Izbjegavajte pokretne dijelove. Ne nosite široke jakne, majice ili dugačke rukave.
- Stroj ne čistite raspršivačem ili crijevom. To može prouzrokovati električni kvar.
- Koristite originalne rezervne dijelove proizvođača ili odobrene zamjenske dijelove.
- Sve popravke smije izvoditi samo osposobljeni mehaničar.
- Nemojte mijenjati stroj.

6. Prilikom transporta stroja:

- Iskopčajte kabel napajanja iz zidne utičnice.
- Koristite pomoć pri podizanju stroja.
- Ne vozite stroj uz/niz stepenice.
- Koristite trake da biste pričvrstili stroj za kamion ili prikolicu.

UPUTE O UZEMLJIVANJU

Ovaj stroj mora biti uzemljen. Ako dođe do električnog kvara, uzemljenje pruža put najmanjeg otpora električnoj struji i tako smanjuje opasnost od strujnog udara. Ovaj stroj je opremljen napojnim kabelom koji ima provodnik za uzemljenje i uzemljeni utikač. Utikač mora biti uključen u odgovarajuću utičnicu koja je ispravo postavljena u skladu sa svim mjesnim propisima i uredbama.

⚠ UPOZORENJE: Neispravno povezivanje provodnika za uzemljenje može dovesti do opasnosti od strujnog udara. Provjerite sa osposobljenim električarem ako niste sigurni da li je utičnica ispravno uzemljena. Ne mijenjajte utikač koji se nalazi sa strojem. Ako utičnica ne odgovara utikaču, osposobljeni električar je treba zamijeniti.

SIGURNOSNE NALJEPNICE

Sigurnosne naljepnice se pojavljuju na stroju na označenim mjestima. Zamijenite naljepnice ako nedostaju ili ako su oštećene ili nečitke.



SAVJET ZA SIGURNOST:
Pročitajte Priručnik prije korištenja stroja



⚠ UPOZORENJE: Opasnost od strujnog udara. Ne koristite stroj sa oštećenim kabelom. Iskopčajte kabel prije servisiranja.

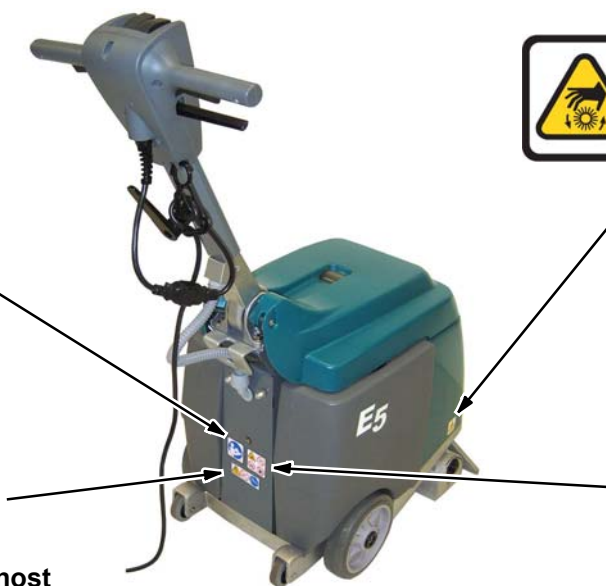

⚠ UPOZORENJE: Rotirna četka. Držite ruke podalje. Iskopčajte napojni kabel prije servisiranja stroja.



⚠ UPOZORENJE: Opasnost od požara ili eksplozije. Ne koristite zapaljive tekućine. Ne kupite zapaljive tekućine.

DIJELOVI STROJA

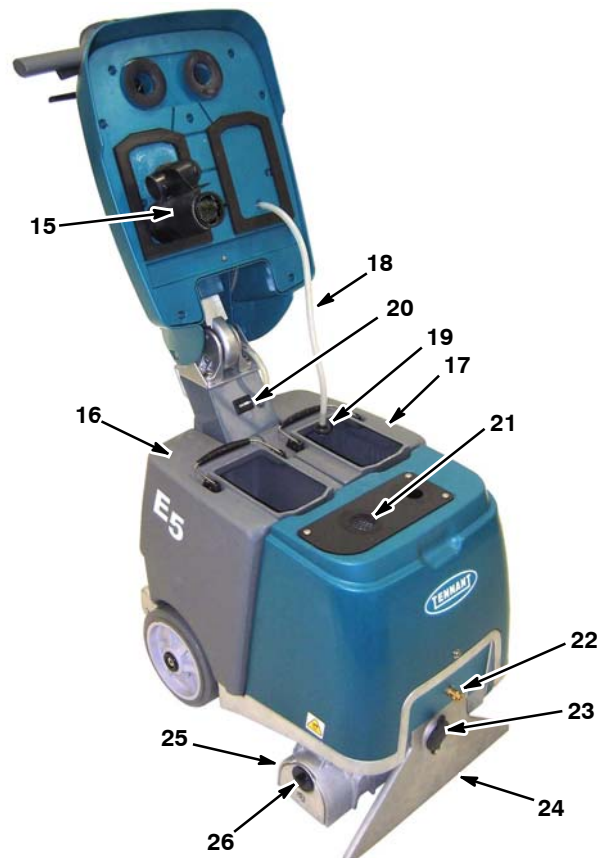
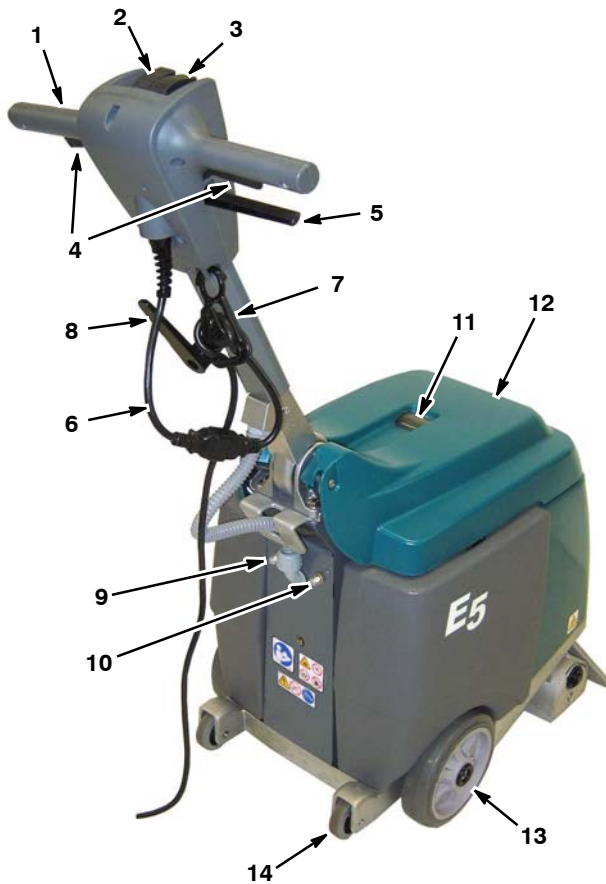

1. Podesiva kontrolna drška
2. Glavni uključeno/isključeno prekidač
3. Prekidač za način čišćenja
4. Otponci za pokretanje
5. Poluga za podešavanje drške
6. Napojni kabel od 15 m
7. Spona za zaštitu napojnog kabela
8. Kuka za napojni kabel
9. Gumb osigurača stroja od 7,5A
10. Gumb osigurača četke od 2,5A
11. Otvor za provjeru prikupljanja
12. Poklopac spremnika
13. Glavni kotači

14. Kotači za penjanje na rubnike
15. Ventil za zatvaranje usisivača
16. Spremnik za prikupljanje
17. Spremnik za rastvor
18. Crijevo za rastvor
19. Filtar crijeva za rastvor
20. Brojač sati rada
21. Dovodni filtari usisivača
22. Spojnik crijeva za rastvor pomoćnog alata
23. Otvor usisnog crijeva pomoćnog alata
24. Usisni klizač
25. Baza četke
26. Ručica ploče za prazan hod četke

OZNAKE PREKIDAČA

■ Uključeno

☀ Četka

☘ Usisivač

○ Isključeno

🗑 Rješenje

🔧 Pomoćni alat

POSTAVLJANJE STROJA

MONTIRANJE ČETKE

SAVJET ZA SIGURNOST: Prije montiranja četke, isključite stroj i napojni kabel iz zidne utičnice.

1. Uklonite ploču za prazan hod četke sa baze četke. Okrenite ručicu ploče u smjeru suprotnom od kazaljke na satu da biste uklonili ploču (Slika 1).
2. Pričvrstite kraj četke na kojem se nalazi otvor sa pogonskim čvorištem (Slika 2).



SLIKA 1

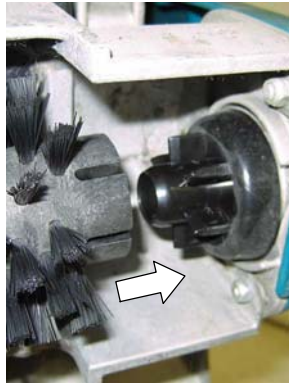

SLIKA 2

3. Pričvrstite ploču za prazan hod na četku i ponovo montirajte ploču. Provjerite da su kuke ploče spojene sa bazom četke i da je ručica ploče pričvršćena (Slika 3).



SLIKA 3

NAPOMENA: Ako skladištite stroj na duži vremenski period, uklonite četku kako se ne bi spljoštila.

PUNJENJE SPREMNIKA ZA RASTVOR

1. Podignite poklopac i izvadite spremnik za rastvor iz stroja (Slika 4).
2. Napunite spremnik za rastvor sa 19 l čiste vode (50°C maksimalna temperatura) (Slika 5). Ako ne možete podići pun spremnik, napunite ga djelomično.



SLIKA 4



SLIKA 5

PAŽNJA: Ne koristite spremnik za prikupljanje za punjenje spremnika za rastvor. Nečistoće iz spremnika za prikupljanje mogu oštetiti pumpu za rastvor.

⚠ UPOZORENJE: Opasnost od požara ili eksplozije, ne koristite i ne kupite zapaljive materijale.

3. Potopite filtar spremnika za rastvor i zatvorite poklopac (Slika 6).

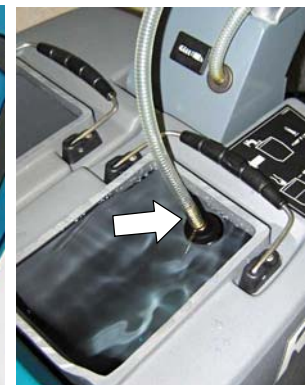

SLIKA 6

POVEZIVANJE NAPOJNOG KABELA

1. Ukopčajte priloženi napojni kabel u stroj i povežite napojni kabel na sponu za zaštitu kabela (Slika 7).

SAVJET ZA SIGURNOST: Ne koristite stroj ukoliko napojni kabel nije pravilno uzemljen. Koristite samo originalne napojne kabele proizvođača predviđene isključivo za ovaj stroj. Ne koristite dodatne produžne kabele.

2. Ukopčajte napojni kabel u pravilno uzemljenu zidnu utičnicu (Slika 8).



SLIKA 7

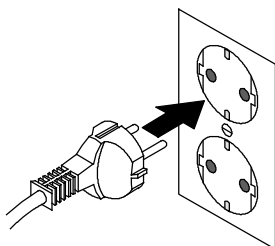

SLIKA 8

⚠ UPOZORENJE: Ne koristite sa oštećenim napojnim kabelom.

Ako je napojni kabel oštećen ili puknut, mora ga zamijeniti proizvođač, ovlašteni servis ili druga kvalificirana osoba kako bi se izbjegle potencijalno opasne situacije.

3. Omotajte napojni kabel oko drške i kuke za kabel prilikom skladištenja stroja. Da uklonite napojni kabel, okrenite kuku napojnog kabela prema gore (Slika 9).



SLIKA 9

RAD STROJA

SAVJET ZA SIGURNOST: Ne koristite stroj ako niste pročitali i razumjeli korisnički priručnik.

PRIJE RADA

1. Pregledajte da napojni kabel nije oštećen.
2. Usisajte tepih i uklonite nečistoće.
3. Pomoću boce s raspršivačem nanesite odobreni deterdžent za predobradu na tepih (Slika 10).

Za spisak preporučenih deterdženata za čišćenje kontaktirajte svog dobavljača.



SLIKA 10

⚠ UPOZORENJE: Opasnost od požara ili eksplozije. Ne koristite zapaljive materijale. Koristite samo komercijalno dostupna sredstva za čišćenje podova namijenjena za strojnu primjenu.

ČIŠĆENJE TEPIHA

⚠ UPOZORENJE: Opasnost od požara ili eksplozije, ne koristite i ne kupite zapaljive materijale.

1. Povucite polugu za podešavanje drške i prilagodite ručku na visinu koja vama odgovara (Slika 11). Otpustite polugu kako biste zaključali ručku u tom položaju.

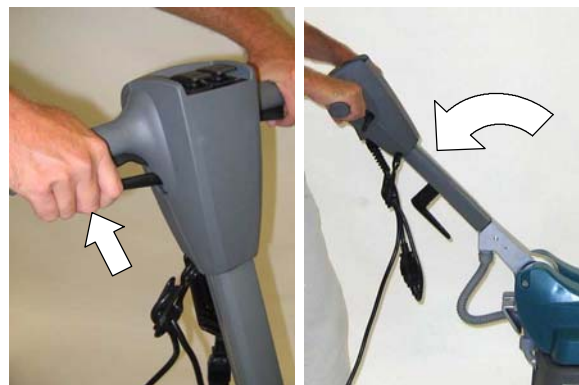

SLIKA 11

2. Pritisnite glavni prekidač na položaj uključeno (I) (Slika 12).
3. Pritisnite prekidač za način čišćenja prema načinu za usisivač/četku/rastvor (Slika 13).



SLIKA 12



SLIKA 13

4. Kako biste počeli čistiti, povucite otklonce za pokretanje te polako i ravno vucite stroj unatrag (Slika 14).
5. Otpustite otklonce kada stignete do kraja puta i nastavite vući stroj da biste pokupili višak rastvora.



SLIKA 14

6. Nagnite stroj natrag na stražnje kotače za nagnjanje (1) i gurajte stroj naprijed do početka iduće staze (2) (Slika 15). Staze čišćenja se trebaju preklapati po 50 mm.

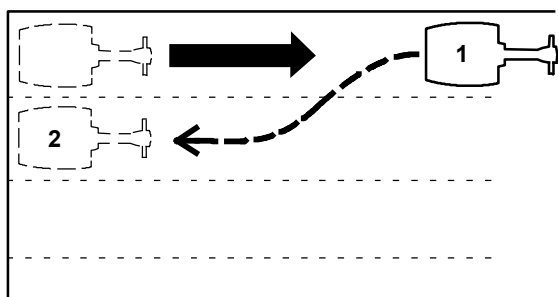

SLIKA 15

SAVJET ZA SIGURNOST: Prilikom rada stroja, ne prelazite strojem preko napojnog kabela.

7. Pratite prikupljanje vode kroz otvor za provjeru prikupljanja (Slika 16). Kada završite sa prikupljanjem vode, iskopčajte napojni kabel i ispraznite spremnik za prikupljanje.

Stroj je opremljen sa ventilom za zatvaranje usisivača koji će automatski zaustaviti prikupljanje vode kada se spremnik za prikupljanje napuni. Kada se ovo desi, dogoditi će se nagla promjena zvuka motora.



SLIKA 16

PAŽNJA: Provjerite da u spremniku za prikupljanje nema previše pjene. Ispraznite spremnik ukoliko ima previše pjene. Pjena može dovesti do toga da se ventil za zatvaranje usisivača ne aktivira; to može prouzrokovati kvar na motoru usisivača.

SAVJET ZA SIGURNOST: Prilikom rada stroja, ako stroj počne ispuštati pjenu ili tekućinu, smjesta ugasite stroj.

8. Za čišćenje izuzetno prljave površine, pritisnite prekidač za način čišćenja prema načinu za četku ili načinu četku/rastvor (Slika 17). To vam omogućava da radite samo sa četkom ili sa četkom i rastvorom, kako je potrebno.

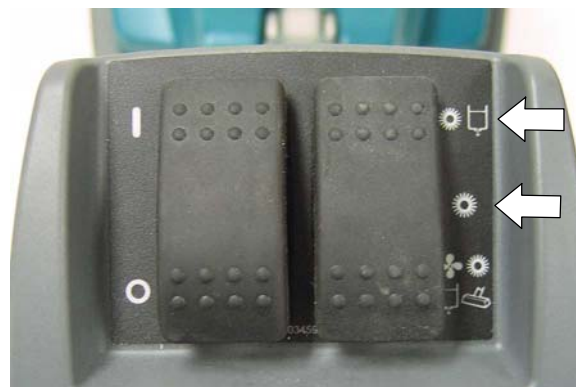

SLIKA 17

9. Ako se četka zakrči, prekidač osigurača će se oboriti. Da biste resetirali osigurač, iskopčajte napojni kabel, odstranite smetnju, te potom ponovo naštimate gumb 2,5 amp osigurača (Slika 18). Ako se osigurač ne vrati u rad odmah, ostavite stroj da se ohladi.

SAVJET ZA SIGURNOST: Prije odstranjivanja smetnje iz četke, iskopčajte napojni kabel iz zidne utičnice.



SLIKA 18

10. Prilikom transporta stroja vozite ga oslonjenog i na glavne kotače i stražnje kotače za naginjanje.

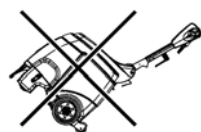

SAVJET ZA SIGURNOST: Prilikom transporta stroja, ne vozite stroj uz/niz stube.

ČIŠĆENJE POMOĆNIM ALATOM (dodatna oprema)

1. Spojite crijeva pomoćnog alata na spojnik crijeva za rastvor i otvor usisnog crijeva koji se nalaze na prednjem kraju stroja (Slika 19).



SLIKA 19

2. Napunite spremnik za rastvor (pogledajte PUNJENJE SPREMNIKA ZA RASTVOR na 6. stranici).
3. Pritisnite glavni prekidač na položaj uključeno (I) (Slika 20). Pritisnite prekidač za način čišćenja prema načinu za pomoćni alat (Slika 21).



SLIKA 20

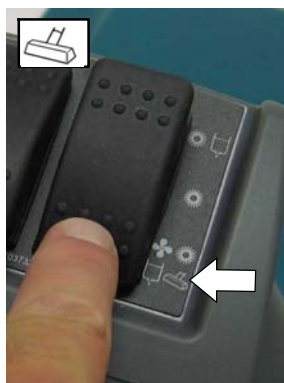

SLIKA 21

4. Obavite čišćenje pomoćnim alatom (Slika 22).

UPOZORENJE: Opasnost od požara ili eksplozije, ne koristite i ne kupite zapaljive materijale.



SLIKA 22

ODRŽAVANJE STROJA

Da biste održali stroj u ispravnom radnom stanju, jednostavno pratite postupke za održavanje stroja.

SAVJET ZA SIGURNOST: Prije izvođenja postupaka održavanja, isključite stroj i napojni kabel iz zidne utičnice.

PAŽNJA: Za popravku stroja, obratite se ovlaštenom servisnom centru.

NAKON SVAKOG KORIŠTENJA

1. Obrišite napojni kabel i provjerite da nije oštećen (Slika 23). Kada ne koristite stroj, omotajte napojni kabel oko ručke i kuke za kabel (Slike 24).



SLIKA 23



SLIKA 24

UPOZORENJE: Ne koristite sa oštećenim napojnim kabelom.

Ako je napojni kabel oštećen ili puknut, mora ga zamijeniti proizvođač, ovlaštenu servis ili druga kvalificirana osoba kako bi se izbjegle potencijalno opasne situacije.

2. Ispraznite spremnik za prikupljanje i spremnik za rastvor i temeljito ih isperite čistom vodom (Slika 25).



SLIKA 25

3. Očistite ventil za zatvaranje usisivača (Slika 26) i dovodni filtar usisivača od nakupljenih nečistoća (Slika 27).



SLIKA 26



SLIKA 27

4. Očistite filtar crijeva za rastvor (Slika 28).



SLIKA 28



5. Uklonite sav otpad, žice, dlake ili vlakna tepiha sa četke (Slika 29). Očistite donju stranu baze četke (Slika 30).

SAVJET ZA SIGURNOST: Prije nego što nagnete stroj nazad, iskopčajte napojni kabel iz zidne utičnice.



SLIKA 29



SLIKA 30

6. Uklonite sav otpad iz utora usisnog klizača (Slika 31).

SAVJET ZA SIGURNOST: Prije nego što nagnete stroj nazad, iskopčajte napojni kabel iz zidne utičnice.

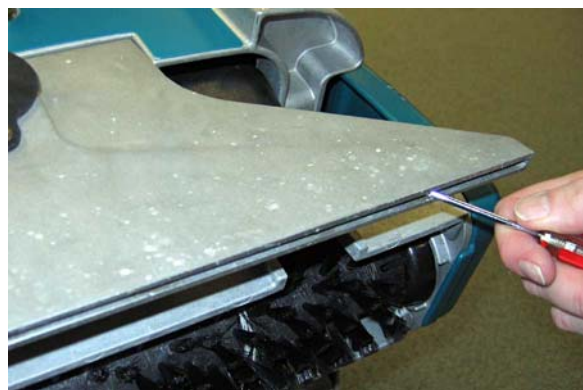

SLIKA 31

7. Očistite stroj sa sredstvom za čišćenje opće namjene i vlažnom krpom (Slika 32).



SLIKA 32

NAKON SVAKIH 100 SATI KORIŠTENJA

1. Isperite sustav za rastvor bijelim octom da biste odstranili naslage kemikalija. Ulijte 2,2 L (1/2 gal) bijelog octa u spremnik za rastvor i koristite stroj 1-2 minute, zatim ostavite ocat da odstoji do šest sati. Isperite spremnik za rastvor vodom.
2. Uklonite vrške raspršivača i natopite ih u bijelom octu da biste spriječili začepljenje. Ne koristite oštre predmete za čišćenje vrška raspršivača da ga ne biste oštetili (Slika 33).

SAVJET ZA SIGURNOST: Prije servisiranja stroja, iskopčajte napojni kabel iz zidne utičnice.

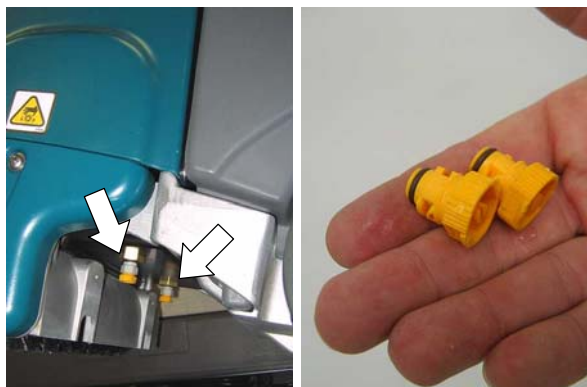

SLIKA 33

ODRŽAVANJE MOTORA ČETKE

Za zamjenu ugljične četke, obratite se ovlaštenom servisnom centru.

Zamjena ugljičnih četki	Sati rada
Motor četke	500

SKLADIŠTENJE STROJA

Ispraznite spremnike i skladištite stroj u suhom prostoru i u uspravnom položaju. Pažljivo omotajte napojni kabel oko drške i kuke za kabel. Uklonite četku da se ne bi spljoštila.

Ako skladištite stroj na niskim temperaturama, uklonite svu vodu iz sustava za rastvor i pumpu.

⚠ UPOZORENJE: Opasnost od strujnog udara. Ne koristite na otvorenom prostoru. Ne ostavljajte stroj na kiši. Čuvajte u zatvorenom prostoru.

PREPORUČENI ZAMJENSKI DIJELOVI KOJIH IMA U ZALIHI

Za spisak preporučenih zamjenskih dijelova pogledajte Priručnik za dijelove.

Za pregled, ispis ili preuzimanje priručnika s interneta posjetite www.tennantco.com/manuals

RJEŠAVANJE PROBLEMA

PROBLEM	UZROK	RJEŠENJE
Stroj ne radi.	Neispravan napojni kabel.	Zamijenite napojni kabel.
	Oboren prekidač osigurača.	Iskopčajte napojni kabel i odredite uzrok. Ponovo naštimate gumb amp osigurača od 7,5 A. Obratite se servisom centru ako se prekidač osigurača i dalje bude obarao.
Četka se ne okreće	Oboren prekidač osigurača.	Iskopčajte napojni kabel i pregledajte četku da nije došlo do zakrčenja Ponovo naštimate gumb osigurača od 2,5 A.
	Slomljen remen četke.	Kontaktirajte servisni centar
	Neispravan motor četke ili istrošene ugljične četke.	Kontaktirajte servisni centar
Slabo prikupljanje vode.	Olabavljen poklopac otvora usisnog crijeva pomoćnog alata koji se nalazi na usisnom klizaču.	Provjerite poklopac otvora usisnog crijeva.
	Začepljen ventil za zatvaranje usisivača.	Očistite nečistoće sa ventila za zatvaranje usisivača.
	Začepljen dovodni filter usisivača.	Očistite nečistoće sa dovodnog filtra.
	Začepljen usisni klizač.	Očistite otpad iz usisnog klizača.
	Istrošena brtvila poklopca spremnika.	Zamijenite brtvila.
	Začepljeno crijevo usisnog klizača.	Kontaktirajte servisni centar
	Neispravan motor usisivača.	Kontaktirajte servisni centar
Rasprskavanje je neravnomjerno ili ga nema uopće. <i>(ostaju pruge na tepihu)</i>	Neispravan način čišćenja.	Ispravno naštimate prekidač za način čišćenja.
	Začepljeni vršci raspršivača.	Očistite ili zamijenite vrške.
	Neispravan ugao vrška raspršivača.	Podesite ugao vrška raspršivača.
	Neispravni vršci raspršivača.	Zamijenite vrške raspršivača.
	Prazan spremnik za rastvor.	Napunite spremnik za rastvor.
	Začepljeno crijevo spremnika za rastvor.	Očistite otpad iz filtra spremnika za rastvor.
	Oštećeno crijevo za rastvor.	Kontaktirajte servisni centar
	Pokvarena pumpa za rastvor	Kontaktirajte servisni centar

TEHNIČKI PODACI STROJA

MODEL	E5
DUŽINA	680 mm sa savijenom drškom
ŠIRINA	490 mm
VISINA	709 mm sa savijenom drškom
TEŽINA	46,3 kg
KAPACITET SPREMNIKA ZA RASTVOR	19 L
KAPACITET SPREMNIKA ZA PRIKUPLJANJE	19 L
PRODUKTIVNOST - PROSJEČNO	88 m ² /h
ŠIRINA STAZE ČIŠĆENJA	380 mm
PRITISAK ČETKE	11,3 kg
MOTOR ČETKE	230V, 0,3 kW, 1,6 A, 1200 okretaja četke u minuti
MOTOR USISIVAČA	230V, 0,88 kW, 2-stupanjski 5,7, 3,6 A
USIS VODE-PROTOK ZRAKA	2184 mm
PUMPA ZA RASTVOR	230V, 0,081 kW, 0,35 A
PROTOK RASTVORA	2,7 L/min
NAPON	230 AC
UKUPNA POTROŠNJA ENERGIJE	5,4 A
DUŽINA NAPOJNOG KABELA	15 m
GLASNOĆA STROJA ZA RUKOVATELJA, IZRAŽENA U DECIBELIMA, U ZATVORENOM PROSTORU	69 dBA
STUPANJ ZAŠTITE	IPX3
VIBRACIJE KONTROLA	<2,0 m/s ²

DIMENZIJE STROJA
