

TENNANT[®]

2370

Instruktionshandbok **SE**

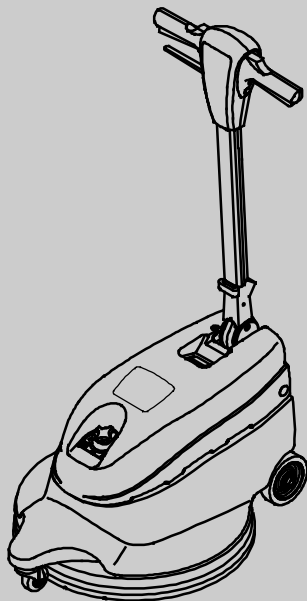

Modellnummer:
M23702004 (230V/50HZ)

CE



För den senaste reservdelsmanualen eller användarhandböcker på andra språk, besök:

www.tennantco.com/manuals

1010344
Rev. 02 (07-2016)



Nobles is a registered United States trademark of Tennant Company.
UltraShine is a United States trademark of Tennant Company.

Handboken medföljer alla nya modeller. Den innehåller viktig information om hur maskinen används och underhålls.

Läs handboken noga innan du använder eller underhåller maskinen.

Maskinen ger god prestanda. Bästa resultat till minsta kostnad uppnås om maskinen:

- används med tillräcklig omsorg
- underhålls regelbundet enligt instruktionerna i handboken
- maskinen underhålls med de verktyg som rekommenderas av tillverkaren eller motsvarande.

För att visa, skriva ut eller ladda ner handböcker online, besök www.tennantco.com/manuals



SKYDDA MILJÖN

Kasta förpackningsmaterial och gamla maskinkomponenter på ett miljövänligt sätt i enlighet med lokala föreskrifter.



Återvinn alltid.

MASKINDATA

Fyll i vid installation och spar för framtida bruk.

Modellnummer- _____

Installations datum- _____

Serienummer- _____

INNEHÅLLSFÖRTECKNING

SÄKERHETSANVISNINGAR	3
JORDNINGSFÖRESKRIFTER	4
VARNINGSETIKETTER	4
MASKINKOMPONENTER	5
MASKININSTALLATION	5
INSTALLERA RONDELL	5
INSTALLERA DAMMKONTROLLPÅSE	6
MASKINBRUK	6
KONTROLL FÖRE ANVÄNDNING	6
ANVÄNDA MASKINEN	6
MASKINUNDERHÅLL	7
JUSTERA ELLER BYTA REM	8
LAGRA MASKINEN	9
TRANSPORTERA MASKIN	9
REKOMMENDERADE LAGRINGSARTIKLAR .	9
FELSÖKNING	10
TEKNISKA DATA	11
MASKINMÅTT	11

TENNANT N.V.
Industrielaan 6 5405 AB
PO box 6 5400 AA Uden- Nederländerna
 europe@tennantco.com
 www.tennantco.com

Specifikationen och delen är undersåte till ändra utan notis.

Originalhandbok, Copyright ©2010- 2016 Tennant Company. All rättigheterna reserverat.

SÄKERHETSANVISNINGAR

Denna maskin är avsedd endast för kommersiellt syfte. Den är konstruerad till att polera hårda golvytor inomhus och kan inte användas för annat ändamål. Använd endast rekommenderade poleringsrondeller och golvrengörare och golvvax som är avsedda för denna maskin.

Alla användare måste läsa, förstå och följa säkerhetsinstruktionerna nedan:

Följande säkerhetsmeddelanden och FÖR SÄKERHET används i hela manualen efter beskrivningen nedan:

⚠ VARNING: varnar för faror eller riskabel användning som kan leda till allvarliga skador eller död.

FÖR SÄKERHET: belyser åtgärder som måste följas för säker användning av maskinen.

Om du inte följer dessa varningar kan det leda till: personskada, elektrisk stöt, brand eller explosion:

⚠ VARNING: Använd inte maskinen nära antändbara vätskor, gaser eller antändbart damm och använd inte dessa material i närheten av maskinen.

Denna maskin kommer inte med en explosionssäker motor. Den elektriska motorn tänds vid start och kan antändas eller orsaka brand vid bruk nära gaser/vätskor eller om lättantändbart damm flyger omkring.

⚠ VARNING: Använd inte maskinen om strömsladden är skadad. Modifiera inte stickkontakten. Koppla bort strömsladden innan maskinen servas.

Om strömsladden är skadad eller avbryten måste den ersättas med en slang från tillverkaren eller serviceagenten eller en motsvarande person för att undvika faror.

⚠ VARNING: Använd inte utomhus. Utsätt inte för regn. Lagra inomhus.

Följande anvisningar varnar för situationer som kan vara farliga för föraren eller maskinen:

FÖR SÄKERHET:

1. Använd inte maskinen:

- Med antändbara vätskor eller nära antändbara gaser som kan leda till explosion eller snabbt spridande brand.
- Om du inte är utbildad och behörig.
- Om du inte har läst och förstått användarmanualen.
- Om sladden inte är väl jordad.

- Med skadad sladd eller kontakt.
- Om maskinen inte är hel.
- Utomhus.
- I stående vatten.
- Utan påse.
- Utan förlängningssladd.

2. Innan du använder maskinen:

- Kontrollera att alla skyddsanordningar finns på plats och fungerar ordentligt.
- Ta bort ströföremål som ligger på golvet så att de inte kommer i kontakt med den roterande rondellen.

3. Vid användning:

- Håll avstånd från roterande rondell.
- Kör inte maskinen över en sladd.
- Dra inte maskinen med sladden eller kontakten.
- Dra inte i strömsladden när du kommer till hörn och kanter.
- Använd skor av gummi för att inte halka.
- Låt inte sladden komma ikläm mellan dörrar.
- Dra inte i sladden när du kopplar av den.
- Försök inte att töja på sladden.
- Rör inte vid stickproppen med våta händer.
- Håll sladden borta från uppvärmda ytor.
- Slå inte på strömmen om handtaget är i upprätt läge.
- Släpp handtaget först när rondellen stannar helt.
- Kör sakta på lutande och halt underlag.
- Låt inte barn leka på maskinen eller nära den.
- Rapportera genast alla maskinskador eller funktionsfel.

4. Innan du lämnar maskinen eller före underhåll:

- Koppla av maskinen.
- Koppla av sladden från vägguttaget.

5. Vid underhåll:

- Koppla av sladden från vägguttaget.
- Undvik rörliga delar. Do not wear loose jackets, shirts, or sleeves.
- Använd reservdelar godkända av tillverkaren eller motsvarande.
- All reparation måste utföras av kvalificerade personer.
- Modifiera inte maskinens konstruktion.

6. Vid transport:

- Be om hjälp när du vill lyfta maskinen.
- Koppla av sladden från vägguttaget.
- Fäst maskinen vid släpvagn eller trailer med band.

JORDNINGSFÖRESKRIFTER

Maskinen måste vara jordad. Om maskinen inte fungerar eller går sönder hjälper jordning eftersom elektriska stötar inte då uppstår. Maskinen kommer med en sladd som har en jordad ledare och en jordad plugg. Kontakten måste kopplas i ett uttag som är installerat efter lokala bestämmelser och regler.

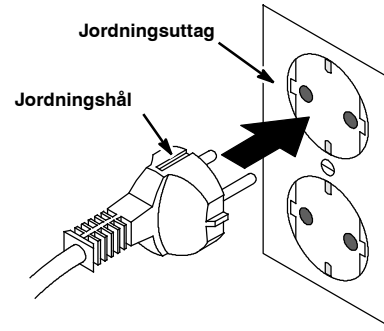

VARNINGSETIKETTER

Varningsetiketterna finns utsatta på maskinen. Replace labels if they become damaged or illegible.

VARNINGSETIKETT FÖR ANTÄNDBART MATERIAL – Placerad på handtaget.



VARNING: Använd inte antändbara vätskor och använd inte maskinen i närheten av antändbara vätskor, gaser eller antändbart damm.

Denna maskin kommer inte med explosiv motor. Den elektriska motorn tänds vid start och kan antändas eller orsaka brand vid bruk nära gaser/vätskor eller om lättantändbart damm flyger omkring.

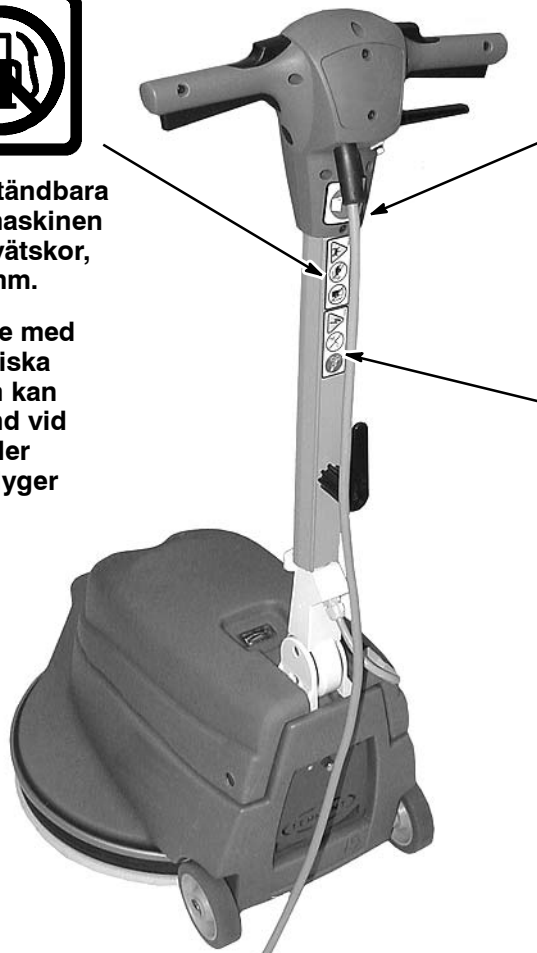

ETIKETT FÖR SÄKERHET – Placerad på handtaget.



FÖR SÄKERHET: Läs handboken innan du använder maskinen.

ETIKETT FÖR FARLIG SPÄNNING – Placerad på handtaget.



VARNING: Använd inte skadad strömsladd. Modifiera inte kontakten. Ta bort kontakten innan du server maskinen.

Om strömsladden är skadad eller avbryten måste den ersättas med en slang från tillverkaren eller serviceagenten eller en motsvarande person för att undvika faror.

MASKINKOMPONENTER

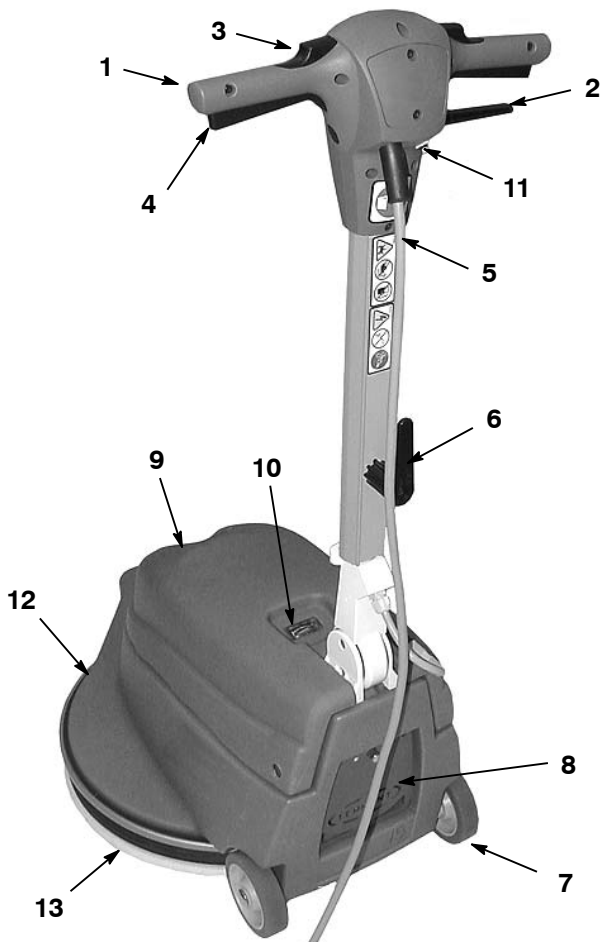

1. Justerbart kontrollhandtag
2. Spak till höjdjustering
3. Säkerhetslåsknappar
4. På/av spak
5. 20 m strömsladd
6. Fästhake för snabbutlösningssladden
7. Transporthjul
8. Dammpåsutrymme
9. Justeringskontroll för rondelltryck
10. Rondelltryckmätare
11. Återställningsknapp för säkerhetsbrytare
12. Bas
13. Dammkjol

MASKININSTALLATION

Kontrollera att kartongen inte är skadad. Rapportera skadorna till leverantören.

INSTALLERA RONDELL

1. Ta bort strömsladden från vägguttaget.

FÖR SÄKERHET: Innan du lämnar eller servar maskinen tar du bort strömsladden från vägguttaget.

2. Välj och installera en rekommenderad poleringsrondell med hög hastighet som är avsedd för 1700 vpm.

OBS: Kontakta din auktoriserade leverantör för rekommenderade rondeller.

3. Flytta handtaget uppåt och luta maskinen försiktigt bakåt och stöd handtaget mot golvet (bild 1).



BILD. 1

4. Ta bort plastringen från rondelldriften. Placera rondellen på driften och fäst den genom att vrida den medurs (bild 2).



BILD. 2

5. När du har installerat rondellen låter du maskinen stå upprätt.

INSTALLERA DAMMPÅSUTRYMMET

1. Öppna dammpåsutrymmet bak på maskinen genom att vrida kontrollen moturs (bild 3)
2. Träd kragen på inloppsroret som bilden visar och stäng utrymmet (bild 3).

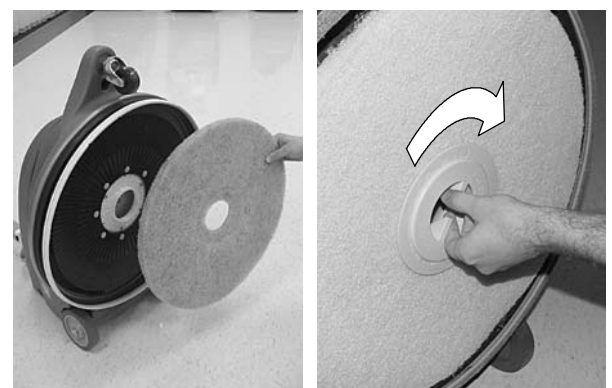

BILD. 3

MASKINBRUK

FÖR SÄKERHET: Använd endast maskinen om du har förstått och läst handboken.

KONTROLL FÖRE ANVÄNDNING

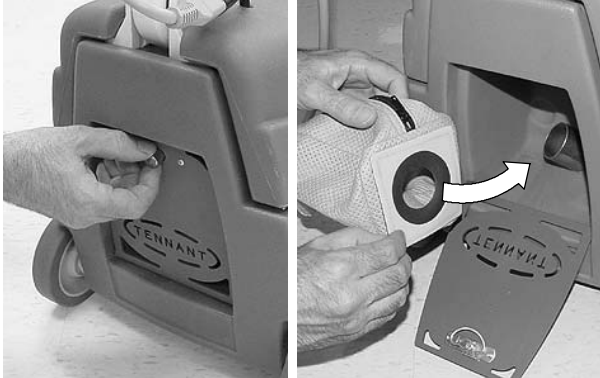
1. Sopa och damma golvet med golvtrasa.
2. Kontrollera poleringsrondellens kondition.
3. Se till att rondellringen är fäst.
4. Se till att dammpåsen är installerad och tom.
5. Kontrollera att nätsladden inte är skadad. Byt sladden om den är skadad.
6. Kontrollera borstarna för skador och slitage.
7. Se till att dammkjolen rör vid golvet och kontrollera vid behov.

ANVÄNDA MASKINEN

⚠ VARNING: Använd inte antändbara vätskor och använd inte maskinen i närheten av antändbara vätskor, gaser eller antändbart damm.

Denna maskin kommer inte med explosiv motor. Den elektriska motorn tänds vid start och kan antändas eller orsaka brand vid bruk nära gaser/vätskor eller om lättantändbart damm flyger omkring.

1. Dra och vrid snabbutlösningssladdens hake uppåt och lossa den från maskinen (bild 4).



BILD. 4

2. Koppla in strömsladden i ett jordat vägguttag (bild 5).

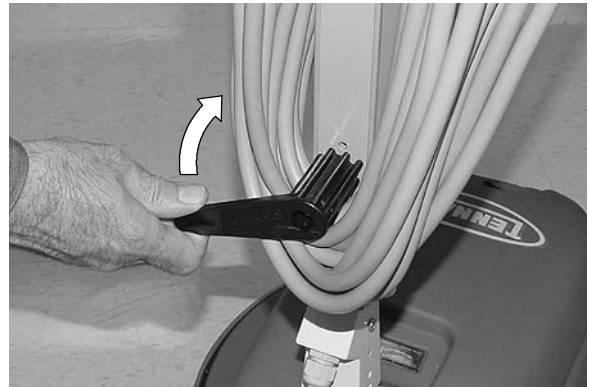

BILD. 5

FÖR SÄKERHET: Använd endast maskinen om sladden är väl jordad. Använd inte maskinen om sladden eller kontakten är skadad. Använd inte maskinen med förlängningssladd.

3. Sänk handtaget till önskad höjd genom att dra i spaken. Släpp spaken så låses handtaget (bild 6).

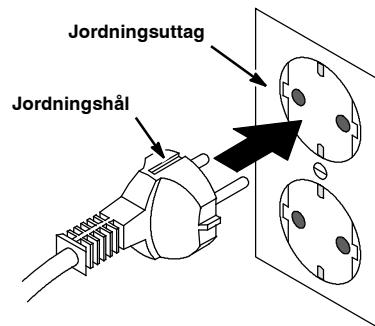

BILD. 6

- Start maskinen genom att trycka på säkerhetslåsknappen som finns överst på handtaget. Dra sedan på/av spakarna. Släpp säkerhetslåsknappen när maskinen startar (bild 7).



BILD. 7

OBS: Handtaget måste sänkas för att aktivera PÅ/AV spakarna.

- Justera rondelltrycket genom att vrid justeringskontrollen moturs. Då ökas rondelltrycket. Tryck medurs så minskas det (bild 8).

OBS: Flytta inte rondelltryckmätaren till den röda zonen. Detta kan leda till motor- eller golvskada.

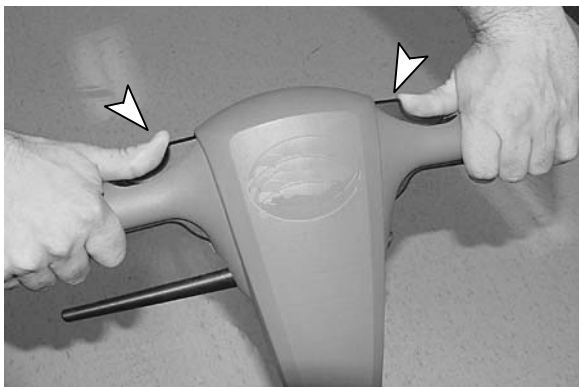

BILD. 8

Maskinens automatsäkring kan gå om den överbelastas. Om automatsäkringen går ska du justera om rondelltrycket eller byta till en mjukare rondell och kontrollera smutslagringar med jämna mellanrum. Återställ automatsäkringen, ta bort strömsladden och vänta i minst 15 sekunder innan du trycker på återställningsknappen på handtaget.

- Polera inte i närheten av sladden eller vägguttaget. Polera i ett mönster som liknar W eller så som du klipper gräsmattor.

FÖR SÄKERHET: Håll avstånd från den roterande rondellen vid bruk.

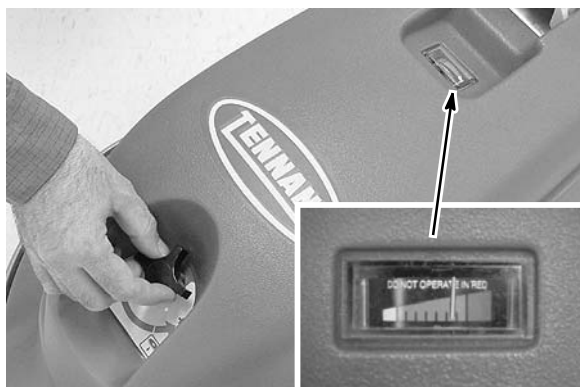
- Flytta på maskinen hela tiden, annars kan golvet skadas.
- Stanna maskinen, luta den bakåt på de bakre hjulen när du går över en tröskel.

FÖR SÄKERHET: När du transporterar maskinen ska du be om hjälp till att lyfta den.

- Stoppa polera, släpp på/av spakarna. Säkerhetslåsknapparna låses automatiskt.

FÖR SÄKERHET: Släpp handtaget först när rondellen stannar helt.

- När du har polerat färdigt ska du underhålla maskinen så här:

MASKINUNDERHÅLL

FÖR SÄKERHET: Innan du lämnar eller serverar maskinen tar du bort strömsladden från vägguttaget.

- Kontrollera rondellen för skador efter bruk. Vid slitage tar du bort rondellen, lutar maskinen och placerar en ny rondell på plats (bild 9).



BILD. 9

- Ta bort och töm damppåsen efter bruk (bild 10). Skaka påsen så försvinner dammet.

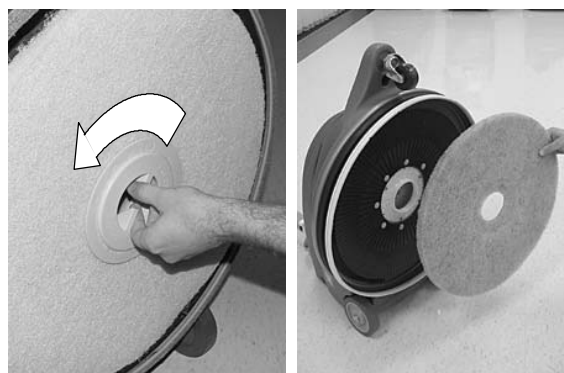

BILD. 10

3. Rengör maskinen med ett vanligt rengöringsmedel och en fuktig trasa efter varje körpass. (bild 11).



BILD. 11

4. Kontrollera dammkjölens kondition. Byt sliten eller skadad dammkjol (bild 12). Se till att kjolen rör vid golvet hela vägen.



BILD. 12

5. Kontrollera att nätsladden inte är skadad efter varje körpass. Byt genast om den är skadad.
6. Torka av sladden med en fuktig trasa och vira den runt haken och handtaget efter bruk.
7. Kontrollera att alla muttrar och bultar är fästa ordentligt med jämna mellanrum.

⚠ VARNING: Använd inte skadad strömsladd. Modifiera inte kontakten. Ta bort kontakten innan du server maskinen.

JUSTERA ELLER BYTA REM

FÖR SÄKERHET: Innan du lämnar eller server maskinen tar du bort strömsladden från vägguttaget.

Justera eller byt rem efter instruktionerna nedan:

1. Ta bort rondelldriften och motorluckan från maskinen (bild 13).



BILD. 13

2. Lossa de fyra motormonteringsskruvarna och vrid åt spänningsbultens låsmutter som visas på bilden (bild 14).

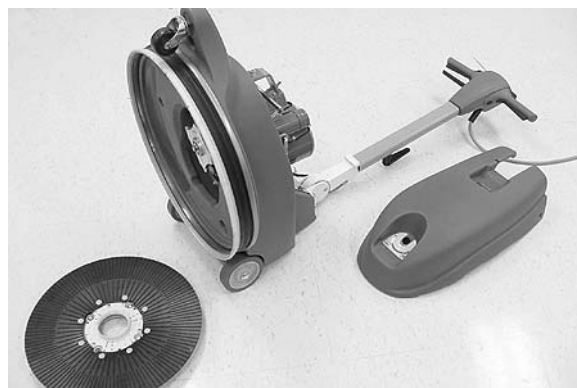

BILD. 14

3. Placera remmen runt skivorna.
4. Vrid spänningsbulten medurs tills remmen är 6 mm från kanten (räknat från mitten) med en nedböjningen på 4,5 kg (bild 15).

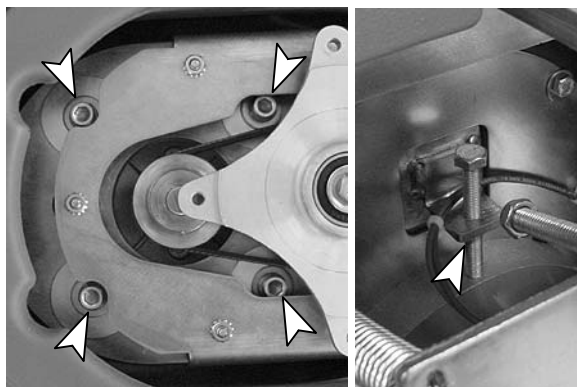

BILD. 15

5. Vrid åt motormonteringsskruven och låsmuttern på nytt.
6. Stäng motorluckan och sätt på rondelldriften.

LAGRA MASKINEN

1. Ta bort strömsladden och ta bort rondellen från maskinen. Vira sladden runt haken och handtaget så skadas den inte (bild 16).
2. Lagra maskinen i ett torrt utrymme med handtaget upp- eller nedfällt.
3. Om lagringsutrymmet är trångt kan du fälla ned handtaget och lagra som bilden visar (bild 16).

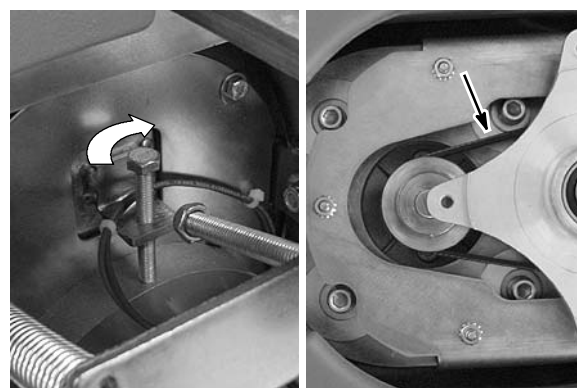

BILD. 16

⚠ VARNING: Använd inte utomhus. Utsätt inte för regn. Lagra inomhus.

TRANSPORTERA MASKIN

1. Ta bort strömsladden och rondellen från maskinen. Vira sladden runt haken och handtaget.
2. Ladda maskinen med en rekommenderad ramp eller lyft den försiktigt med korrekt hjälp.

FÖR SÄKERHET: När du transporterar maskinen ska du be om hjälp till att lyfta den.

3. Fäst maskinen med band vid transport med fordon.

⚠ VARNING: Använd inte utomhus. Utsätt inte för regn. Lagra inomhus.

REKOMMENDERADE LAGRINGSARTIKLAR

Läs mer om rekommenderade lagringsartiklar i handboken för reservdelar.

För att visa, skriva ut eller ladda ner handböcker online, besök www.tennantco.com/manuals

FELSÖKNING

PROBLEM	ORSAK	ÅTGÄRD
Maskinen fungerar inte.	Maskinen är inte ikopplad.	Koppla in maskinen.
	Sladden mellan handtaget och basen är inte ordentligt kopplad.	Se till att den är ordentligt kopplad.
	Maskinens automatsäkring har gått	Återställ automatsäkringen på maskinen.
	Byggnadens automatsäkring har gått	Återställ automatsäkring i byggnaden.
	Felaktig	Kontakta Servicecentret.
	Felaktig koppling.	Kontakta Servicecentret.
	På/av spaken felaktig.	Kontakta Servicecentret.
Maskinens automatsäkring går kontinuerligt.	För högt rondelltryck.	Justera rondelltryckkontrollen.
	Ytterst smutsig rondell.	Byt rondell.
	Fel rondell för avsett bruk.	Byt till rätt rondell.
	Felaktig automatsäkring.	Kontakta Servicecentret.
Rondellen rullar långsamt eller inte alls runt.	Lossa remmen.	Spänn till remmen (läs mer i JUSTERA ELLER BYT REM).
	Söndrig rem.	Byt rem (läs mer i JUSTERA ELLER BYT REM).

TEKNISKA DATA

MODELL	2370
LÄNGD	826mm
BREDD	572mm
HÖJD	1232mm
HÖJD – HANDTAGET IHOPFÄLLT	483mm
VIKT	47 Kg / 44 Kg utan nätsladd
DRIFTMOTR	230/240V 50Hz, 1.1 kW, 1564W, 6.8A, 2850rpm
RONDELL/BORSTHASTIGHET	1700 vpm
BORSTRONDELLENS DIAMETER	508mm
DECIBELSTYRKA VID FÖRARSÄTE, INOMHUS PÅ KAKELGOLV	66dB(A)
STRÖMSLADDENS LÄNGD	20m
SPÄNNING	220 60Hz, 230V 50Hz, 230V/240V 50 Hz

Tekniska data kan ändras utan varning.

MASKINMÄTT