

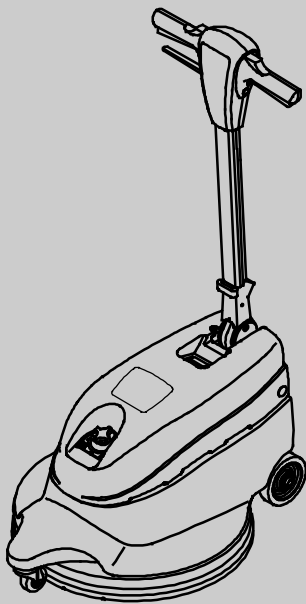

2370

Instruksjonsbok **NO**



Modellnr.:
M23702004 (230V/50HZ)

CE



For de nyeste komponenthåndbøkene
og håndbøker på andre språk, se:

www.tennantco.com/manuals

1010345
Rev. 02 (07-2016)



Denne håndboken leveres sammen med hver nye modell. Den inneholder nødvendige instruksjoner for bruk og vedlikehold.

Les gjennom hele håndboken, og pass på at du har forstått maskinen før du bruker eller vedlikeholder den.

Denne maskinen vil fungere svært godt. Du vil imidlertid oppnå best resultater til lavest mulig kostnad hvis:

- Maskinen brukes med rimelig forsiktighet.
- Maskinen vedlikeholdes regelmessig – i henhold til vedlagte vedlikeholdsinstruksjonene.
- Maskinen vedlikeholdes med deler levert fra produsenten eller tilsvarende.

For å lese, skrive ut eller laste ned bruksanvisninger fra nettet, besøk www.tennantco.com/manuals

**TA VARE PÅ MILJØET**

Kvitt deg med emballasje og gamle maskinkomponenter på en miljøvennlig måte i henhold til lokale regler for avfallsbehandling.



Husk alltid å resirkulere.

MASKININFORMASJON

Fyll ut ved installasjonstidspunkt for fremtidig bruk.

Modellnr.: _____

Install. dato: _____

Serienr.: _____

INNHALDSFORTEGNELSE

SIKKERHET	3
JORDINGSINSTRUKSJONER	4
VARSELMERKER	4
MASKINENS KOMPONENTER	5
MONTERING AV MASKIN	5
INSTALLEREPOLERBALL	5
INSTALLERE STJVKONTROLLPOSE	6
DRIFT AV MASKINEN	6
KONTROLLER FJR DU STARTER	6
BETJENING AV MASKINEN	6
VEDLIKEHOLD AV MASKINEN	7
JUSTERE ELLER BYTTE BELTE	8
LAGRING AV MASKINEN	9
TRANSPORT AV MASKINEN	9
ANBEFALTE LAGERVARER	9
PROBLEMLØSING	10
SPESIFIKASJONER	11
MASKINENS DIMENSJONER	11

TENNANT N.V.
Industrielaan 6 5405 AB
Postboks 6 5400 AA Uden- Nederland
europe@tennantco.com
www.tennantco.com

Spesifikasjoner og komponentene er under forutsetning av endre uten forhåndsvarsel.

Originalinstruksjoner, Copyright ©2010- 2016 Tennant Company. All rights reserved.

SIKKERHET

Denne maskinen er kun beregnet på kommersiell bruk. Den er konstruert for innendørs polering av harde gulv, og er ikke beregnet på noen annen bruk. Bruk kun anbefalte poleringsputer og kommersielt tilgjengelige gulvrensjøringsmidler og voks beregnet for maskiner.

Alle brukere må ha lest, forstått og følge disse sikkerhetsforskriftene:

Følgende varselssymbol og overskriften "SIKKERHETSHENSYN" brukes som beskrevet i denne håndboken:

 **ADVARSEL:** Brukes for å varsle om farer eller usikker bruk som kan medføre alvorlig personskade eller død.

SIKKERHET: Beskriver rutiner som må følges for sikker bruk av utstyret.

Hvis man unnlater å følge disse advarslene kan det føre til: personskade, død som følge av elektrisk støt, elektrisk støt, brann eller eksplosjon:

 **ADVARSEL:** Bruk ikke brennbare væsker. Ikke bruk maskinen på eller i nærheten av brennbare væsker, damp eller brennbar støv.

Denne maskinen er ikke utstyrt med eksplosjonssikker motor. Den elektriske motoren avgir gnister ved oppstart og under drift, noe som kan forårsake flammebrann eller eksplosjon hvis maskinen brukes i et område hvor det er brennbar damp/væsker eller brennbar støv.

 **ADVARSEL:** Bruk ikke maskinen hvis nettledningen er ødelagt. Gjør ikke endringer på støpslet. Trekk ut nettledningen før det utføres service på maskinen.

Hvis nettledningen er skadet eller ødelagt, må den byttes ut av produsenten, serviceverksted eller annen tilsvarende kvalifisert person, slik at en unngår farlige situasjoner.

 **ADVARSEL:** Må ikke brukes utendørs. Må ikke utsettes for regn. Oppbevares innendørs.

Følgende informasjon indikerer mulige farlige situasjoner for brukeren eller maskinen:

SIKKERHET:

1. Ikke bruk maskinen:

- Med brennbare væsker eller i nærheten av brennbare damper, da dette kan føre til eksplosjoner eller flammebrann.
- Med mindre du har fått opplæring i og er autorisert til å bruke den.

- Før du har lest og forstått denne håndboken.
- Med mindre ledningen er riktig jordet.
- Med skadet ledning eller støpsel.
- Hvis maskinen ikke er i god driftsmessig stand.
- Utendørs.
- I områder dekket av vann.
- uten at støvpose er satt på.
- Sammen med skjøteledning.

2. Før du bruker maskinen:

- Sørg for at alle sikkerhetsinnretninger er på plass, og at de fungerer skikkelig.
- Fjern løse gjenstander fra gulvet for å hindre at farlige prosjektiler blir truffet av den roterende puten.

3. Når du bruker maskinen:

- Hold deg unna den roterende puten.
- Ikke kjør maskinen over ledningen.
- Ikke trekk maskinen etter ledningen.
- Ikke trekk ledningen rundt skarpe kanter eller hjørner.
- Bruk sko som ikke glir.
- Ikke lukk dørene over ledningen.
- Ikke trekk ut støpslet ved å dra i ledningen.
- Ikke strekk ledningen.
- Ikke ta i støpslet med våte hender.
- Hold ledningen i avstand fra oppvarmede overflater.
- Slå aldri på strømmen når håndtaket står i stilling opp.
- Ikke slipp håndtakene før puten har stanset helt.
- Kjør forsiktig i hellinger og på glatte overflater.
- Ikke la barn leke på eller rundt maskinen.
- Rapport skader på maskinen eller feilfunksjon umiddelbart.

4. Før maskinen forlates eller ved service på maskinen:

- Slå av maskinen.
- Trekk støpslet ut fra vegguttaket.

5. Ved service på maskinen:

- Trekk støpslet ut fra vegguttaket.
- Hold deg unna bevegelige deler. Ikke bruk løse jakker, skjorter eller vide ermer.
- Bruk bare reservedeler som er produsert eller godkjent av maskinfabrikanten.
- Alle reparasjoner må kun utføres av kvalifisert servicepersonell.
- Maskinen må ikke modifiseres.

6. Ved transport av maskinen:

- Få hjelp til å løfte maskinen.
- Trekk støpslet ut fra vegguttaket.
- Bruk festestropper til å feste maskinen til lastebilen eller tilhengeren.

Støpslet må være koplet til et egnet uttak som er riktig installert i samsvar med alle lokale regler og bestemmelser.

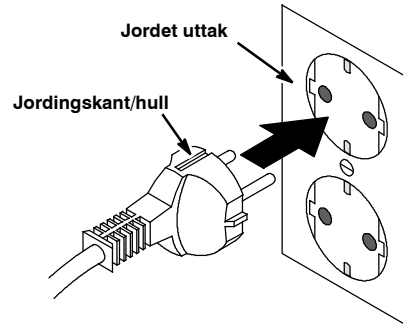

JORDINGSINSTRUKSJONER

Maskinen må jordes. Hvis det oppstår feil eller brudd på maskinen, er jordingen minste motstands vei for den elektriske strømmen, slik at faren for elektrisk støt reduseres. Denne maskinen har en ledning med jordingsleder og jordet støpsel.

VARSELMERKER

Varselmerkene er festet til maskinen på angitte steder. Bytt ut etiketter som blir skadet eller uleselige.

LETTANTENNELIGE

MATERIALER – Festet på håndtaket.



ADVARSEL: Bruk ikke brennbare væsker. Ikke bruk maskinen på eller i nærheten av brennbare væsker, damp eller brennbart støv.

Denne maskinen er ikke utstyrt med eksplosjonssikker motor. Den elektriske motoren avgir gnister ved oppstart og under drift, noe som kan forårsake flammembrann eller eksplosjon hvis maskinen brukes i et område hvor det er brennbar damp/væsker eller brennbart støv.

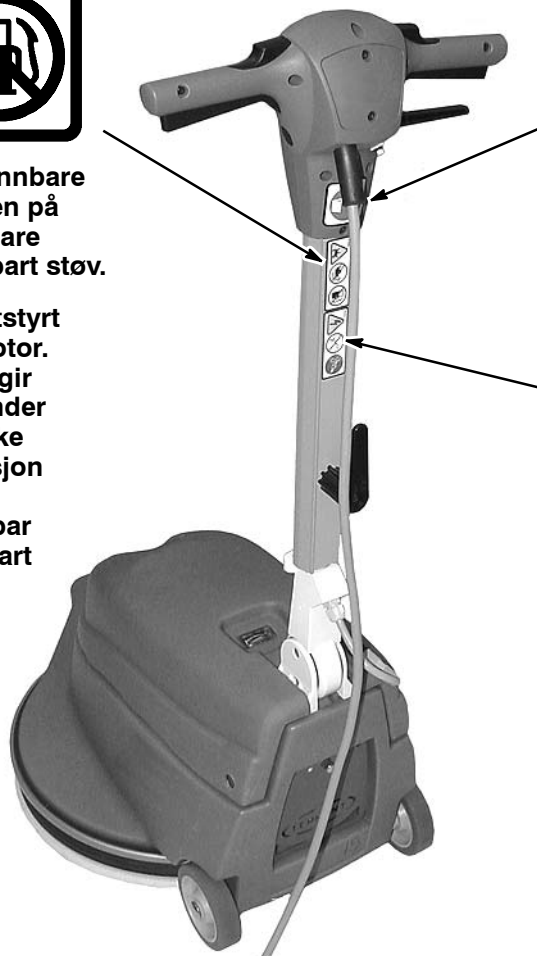

SIKKERHETSHENSYN –

Festet på håndtaket.



SIKKERHET:
Les håndboken før du bruker maskinen.

FARLIG SPENNING – Festet på håndtaket.



ADVARSEL: Bruk ikke maskinen hvis nettleddingen er ødelagt. Gjør ikke endringer på støpslet. Trekk ut nettleddingen før det utføres service på maskinen.

Hvis nettleddingen er skadet eller ødelagt, må den byttes ut av produsenten, serviceverksted eller annen tilsvarende kvalifisert person, slik at en unngår farlige situasjoner.

MASKINENS KOMPONENTER

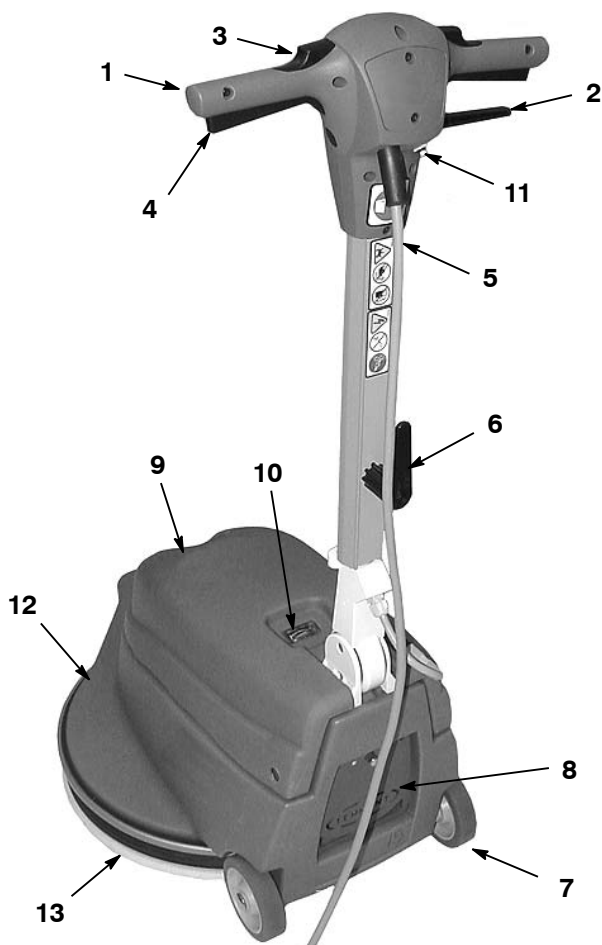

1. Justerbart styre
2. Justeringsspak for håndtak
3. Låseknapper
4. Av/på- spaker
5. 20 M strømkabel
6. Hurtigfrigjøring av festekrok for strømkabel
7. Transporthjul
8. Rom for støvpose
9. Justeringsknott for putetrykk
10. Medidor da Pressão da Pastilha
11. Resettknapp for strømbryter
12. Sokkel
13. Støvkontrollskjørt

MONTERING AV MASKIN

Kontroller nøye at emballasjen ikke har tegn på skader. Gi øyeblikkelig beskjed om eventuelle skader til transportøren.

INSTALLEREPOLERBALL

1. Trekk støpslet ut av stikkkontakten.

SIKKERHET: Før maskinen forlattes eller ved service på maskinen, må du trekke ut kabelen av kontakten.

2. Velg og monter anbefalt høyhastighets poleringspute beregnet for 1700 o/min.

MERK: Ta kontakt med autorisert forhandler for anbefalinger av pute.

3. Juster håndtaket til stilling opp, vipp deretter forsiktig maskinen bakover og hvil håndtaket på gulvet (figur 1).



FIG. 1

4. Fjern plastringen på senterlåsen fra putedrevet. Plasser puten på putedrevet og bytt ringen ved å dreie den med urviseren (figur 2).

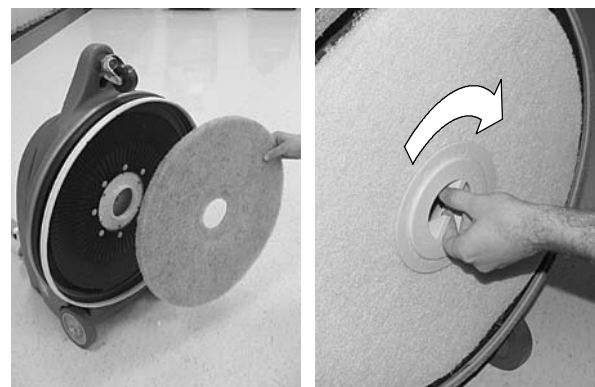

FIG. 2

5. Sett opp maskinen etter at puten er installert.

INSTALLERE STØVKONTROLLPOSE

1. Åpne støvposerommet bak på maskinen ved å dreie knappen mot urviseren (figur 3).
2. Skyv kraven på støvkontrollposen over inntaksslengen slik som vist, og lukk rommet (figur 3).

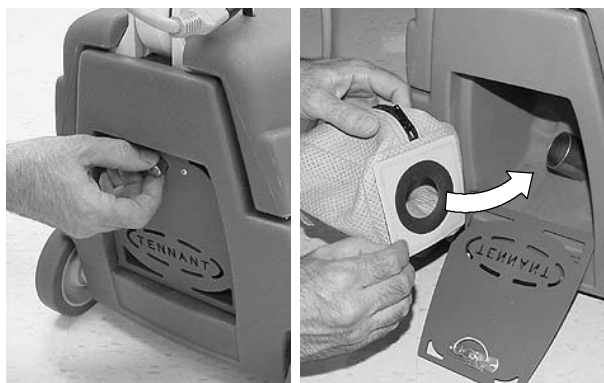

FIG. 3

DRIFT AV MASKINEN

SIKKERHET: Ikke bruk maskinen med mindre du har lest og forstått brukerhåndboken.

KONTROLLER FØR DU STARTER

1. Kost og mopp gulvet.
2. Kontroller tilstanden til poleringsputen.
3. Forsikre deg om at senterlåsen til puten er låst.
4. Forsikre deg om at støvposen er installert og tom.
5. Kontroller at strømkabelen ikke er skadet. Bytt kabelen umiddelbart hvis den er skadet.
6. Sjekk om støvskjermen er skadd eller slitt.
7. Forsikre deg om at støvskjermen så vidt berører gulvet, juster den hvis nødvendig.

BETJENING AV MASKINEN

⚠ ADVARSEL: Bruk ikke brennbare væsker. Ikke bruk maskinen på eller i nærheten av brannbare væsker, damp eller brennbart støv.

Denne maskinen er ikke utstyrt med eksplosjonssikker motor. Den elektriske motoren avgir gnister ved oppstart og under drift, noe som kan forårsake flammebrann eller eksplosjon hvis maskinen brukes i et område hvor det er brennbar damp/væsker eller brennbart støv.

1. Trekk og dreii hurtigutløsningskroken oppover, og ta strømkabelen av maskinen (figur 4).

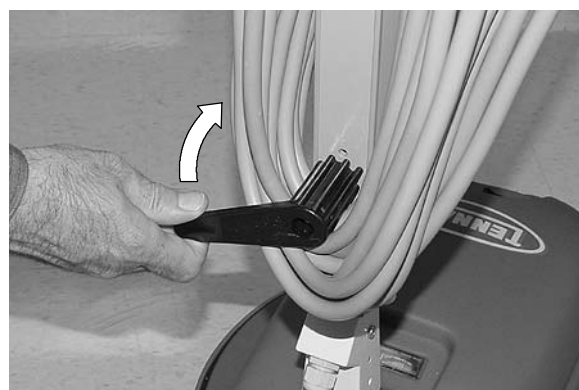

FIG. 4

2. Sett støpslet i et jordet vegguttak (figur 5).

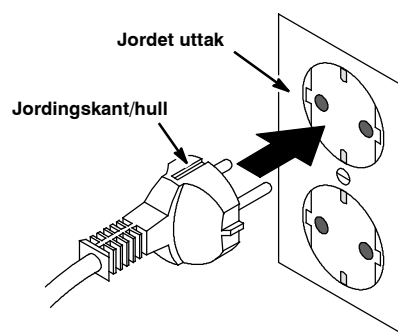

FIG. 5

SIKKERHET: Ikke bruk maskinen, med mindre ledningen er riktig jordet. Ikke bruk maskinen hvis kabel eller plugg er ødelagt. Ikke bruk maskinen med skjøteledning.

3. Senk håndtaket til ønsket arbeidshøyde ved å trekke i spaken for høydejustering av håndtaket. Slipp spaken for å låse håndtaket (figur 6).



FIG. 6

4. For å starte maskinen trykker du ned sikkerhetslåseknappene, plassert på toppen av håndtaket, deretter trekker du i Av/På- spakene. Slipp sikkerhetslåseknappene når maskinen starter (figur 7).

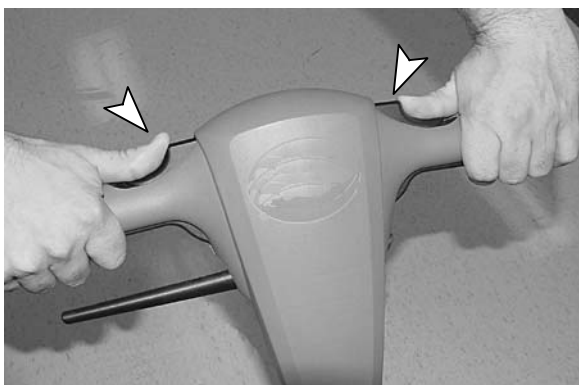

FIG. 7

MERK: Som en sikkerhetsfunksjon må spaken senkes fra stående stilling for å aktivere AV/PÅ- spakene.

5. Du øker putetrykket ved å vri justeringshjulet mot urviseren, og du reduserer det ved å dreie hjulet med urviseren (figur 8).

MERK: Juster ikke putetrykkmåleren inn i den røde sonen, da det kan skade motoren og gulvet.

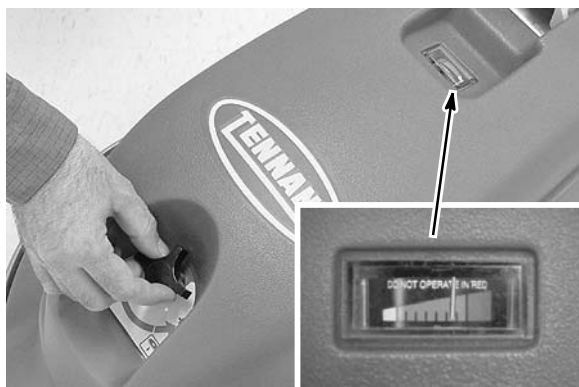

FIG. 8

Motorvernet til maskinen kan løse seg ut hvis motoren overbelastes. Hvis motorvernet utløses, justerer du putetrykket på nytt, skifter til en mindre aggressiv pute og kontrollerer regelmessig at det ikke har samlet seg skitt på puten. For å tilbakestille motorvernet trekker du ut strømkabelen, venter i 15 sekunder og trykker deretter tilbakestillingsbryteren på håndtaket.

6. Start poleringen med å arbeide deg bort fra kabelen og vegguttaket. Bruk en forover og bakover "W"- bevegelse eller et rett bane og returmønster.

SIKKERHET: Hold deg unna den roterende puten når du bruker maskinen.

7. Ikke bruk maskinen på samme sted over lang tid. Dette kan ødelegge gulvet.
8. For å manøvrere over hindringer og gulvrister, stopper du maskinen og vipper den bakover over på bakhjulene.

SIKKERHET: Ved transport av maskinen må du ha hjelp til å løfte den.

9. Frigjør Av/På- spakene for å stoppe poleringen. Sikkerhetslåseknappene aktiveres automatisk.

SIKKERHET: Når du bruker maskinen, må du ikke slippe spakene før puten har stanset helt.

10. Når poleringen er utført, utfører du nødvendig vedlikehold i henhold til beskrevne rutiner.

VEDLIKEHOLD AV MASKINEN

SIKKERHET: Før vedlikehold må støpslet trekkes ut av vegguttaket.

1. Etter hver bruk må man kontrollere om poleringsputen er slitt. Hvis den er slitt, tar du av puten og vipper den over eller bytter den (figur 9).

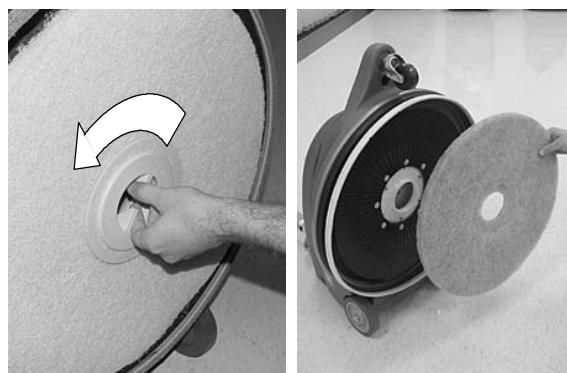

FIG. 9

2. Ta ut og tøm støvposen etter hver bruk (figur 10). Rist posen for å få ut alt støvet.



FIG. 10

3. Rengjør maskinen med et vanlig rengjøringsmiddel og en fuktig klut etter hver bruk (figur 11).



FIG. 11

4. Kontroller tilstanden til støvskjermen. Bytt skjermen hvis den er slitt eller ødelagt (figur 12). Forsikre deg om at støvskjermen så vidt berører gulvet hele veien rundt.



FIG. 12

5. Kontroller om strømkabelen er skadd etter hver bruk. Hvis den er ødelagt, må den byttes umiddelbart.
6. Tørk av kabelen med en fuktig klut og rull den rundt kroken og håndtaket etter bruk.
7. Kontroller regelmessig at alle bolter og muttere er skikkelig tiltrukket.

⚠ ADVARSEL: Bruk ikke maskinen hvis nettleddningen er ødelagt. Gjør ikke endringer på støpslet. Trekk ut nettleddningen før det utføres service på maskinen.

JUSTERE ELLER BYTTE BELTE

SIKKERHET: Før vedlikehold må støpslet trekkes ut av veggutaket.

Følg instruksjonene som nedenfor for å justere eller bytte beltet:

1. Ta putedrevet og motordekslet av maskinen (figur 13).



FIG. 13

2. Løsne de fire motorfesteskrueene og mutteren til strammebolten som vist (figur 14).

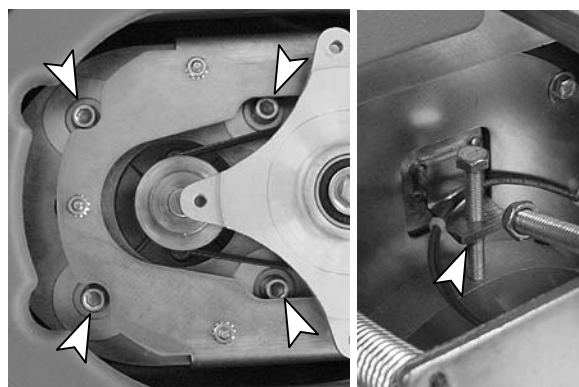

FIG. 14

3. Legg beltet rundt trinsene.
4. Drei strammebolten med urviseren til midtpunktet på beltet måler 6mm nedbøyning ved 4.5 kg kraft (figur 15).

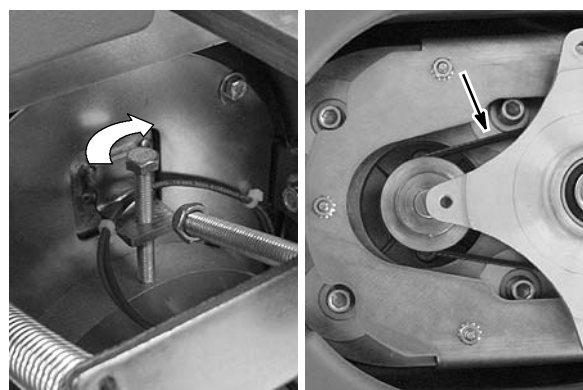

FIG. 15

5. Trekk til motorfesteskrueene og festemutteren på nytt når de er riktig justert.
6. Sett på plass motordekslet og putedrevet.

LAGRING AV MASKINEN

1. Trekk ut strømkabelen og fjern puten fra maskinen. Rull kabelen rundt kroken og håndtaket for å hindre at kabelen blir skadet (figur 16).
2. Lagre maskinen på et tørt sted med håndtaket opp eller foldet ned.
3. For at den skal ta så liten plass som mulig, kan du slå ned håndtaket og lagre maskinen som vist (figur 16).



FIG. 16

⚠ ADVARSEL: Må ikke brukes utendørs. Må ikke utsettes for regn. Oppbevares innendørs.

TRANSPORT AV MASKINEN

1. Trekk ut strømkabelen og fjern puten fra maskinen. Rull kabelen rundt kroken og håndtaket.
2. Last maskinen ved hjelp av anbefalt lasterampe eller løft den forsiktig med nødvendig støtte.

SIKKERHET: Ved transport av maskinen må man ha hjelp til å løfte den.

3. Fest maskinen med stropper når den transporteres på et kjøretøy.

⚠ ADVARSEL: Må ikke brukes utendørs. Må ikke utsettes for regn. Oppbevares innendørs.

ANBEFALTE LAGERVARER

Se delelisten for anbefaling av hva som bør lagerføres.

For å lese, skrive ut eller laste ned bruksanvisninger fra nettet, besøk www.tennantco.com/manuals

PROBLEMLØSING

PROBLEM	ÅRSAK	LØSNING
Maskinen virker ikke.	Maskinen er ikke tilkoblet.	Plugg inn maskinen.
	Kabelen mellom håndtaket og sokkelen er ikke riktig tilkoblet.	Kontroller at kabeltilkoblingen er riktig.
	Maskinens motorvern er utløst.	Tilbakestill motorvernet på maskinen.
	Bygningens kretsbytter er utløst.	Tilbakestill sikringen eller skillebryteren i bygningen.
	Feil ved strømledning.	Ring service.
	Feil på kablingen.	Ring service.
	Feil på bryteren til av/på- spaken.	Ring service.
Maskinens motorvern utløses hele tiden.	For høyt putetrykk.	Juster putetrykk- knappen.
	Svært skitten pute.	Skift pute.
	Feil pute i forhold til bruksområdet	Skift til riktig pute.
	Feil må motorvernet.	Ring service.
Puten roterer ikke eller roterer sakte.	Løst belte.	Stram beltet (Se JUSTERE ELLER BYTTE BELTE).
	Avrevet belte.	Bytt belte (Se JUSTERE ELLER BYTTE BELTE).

SPESIFIKASJONER

MODELL	2370
LENGDE	826mm
BREDDE	572mm
HØYDE	1232mm
HØYDE - SAMMENFOLDET HÅNDTAK	483mm
VEKT	47 Kg / 44 Kg uten strømkabel
DRIVMOTOR	230/240V 50Hz, 1.1 kW, 1564W, 6.8A, 2850rpm
PUTE/BØRSTEHASTIGHET	1700 rpm
BØRSTE PUTEDIAMETER	508mm
STØYNIVÅ MÅLT VED OPERATØRENS ØRE, PÅ INNENDØRS FLISGULV.	66dB(A)
KABELLENGDE	20m
DRIFTSSPENNING	220 60Hz, 230V 50Hz, 230V/240V 50 Hz

Spesifikasjonene kan bli endret uten varsel.

MASKINENS DIMENSJONER

