

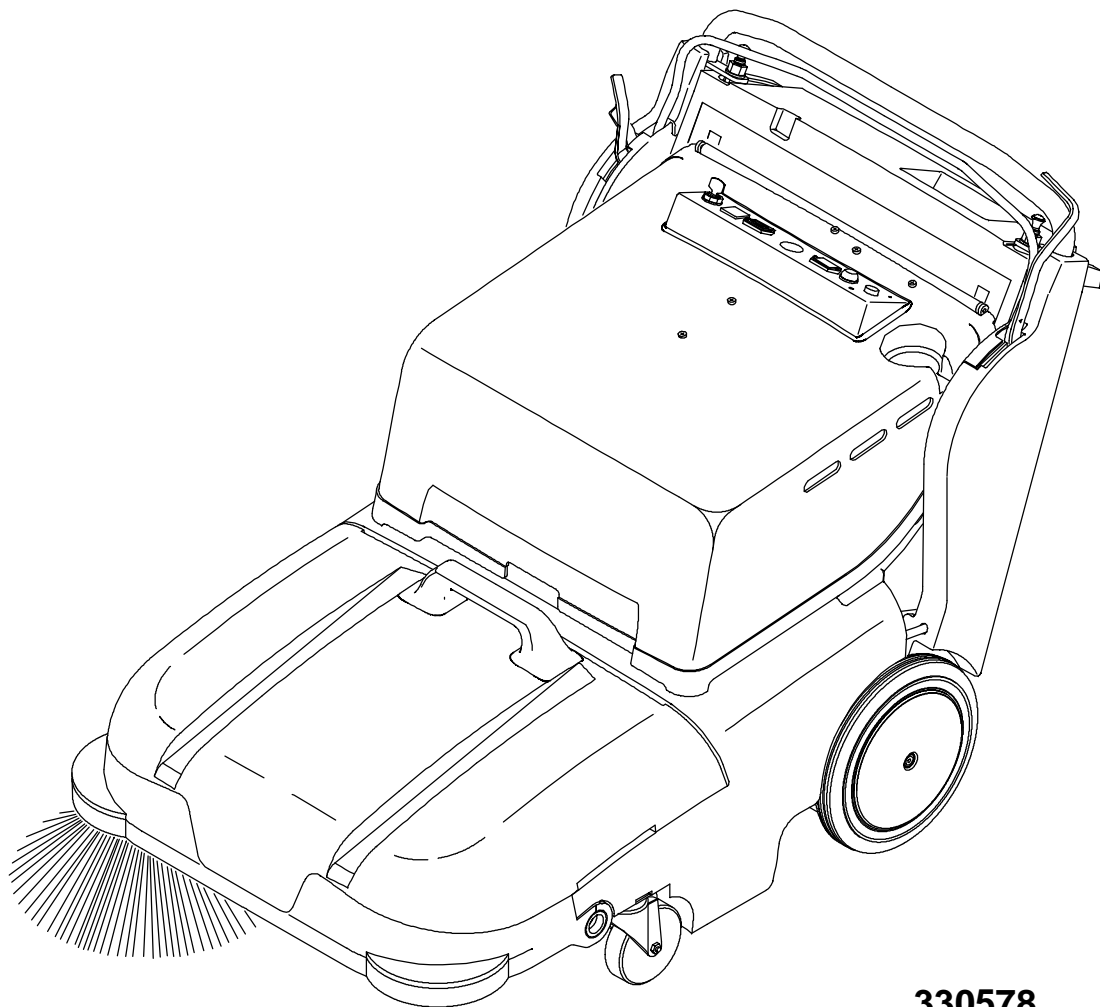

# 3640E

Suomi/Swedish/SE  
Användarhandbok



330578  
Rev. 01





Denna manual kommer med TENNANTs sopmodell 3640E. Här finns viktig information om hur maskinen ska användas och underhållas. Läs och förstå hela manualen innan du börjar använda eller underhålla maskinen.

Denna maskin har god prestanda. Bästa resultat till minimikostnader uppnås om maskinen:

- Används försiktigt.
- Servas regelbundet efter instruktionerna i denna handbok.
- Underhålls med verktyg rekommenderade av TENNANT eller motsvarande.

Manualnummer: 330578

Revision: 01

Tryckt: 3-01

## INNEHÅLL

	Sida		Sida
SÄKERHETSÅTGÄRDER .....	3	UNDERHÅLL .....	30
BRUK .....	5	UNDERHÅLLSSHEMA .....	30
ANVÄNDARENS ANSVAR .....	5	BATTERIER .....	31
MASKINDELAR .....	6	LADDA BATTERIER .....	32
SYMBOLFÖRTECKNING .....	7	SMÖRJNING .....	34
KONTROLLER OCH INSTRUMENT .....	8	KRAFTIGA HJUL (TILLVAL) .....	34
KONTROLLFUNKTIONER .....	9	KJOLAR OCH TÄTNINGAR .....	35
FÄRDRIKTNINGSSPAK .....	9	HUVUDBORSTKJOLAR .....	35
KOPPLINGSHANDTAG .....	11	SOPBEHÅLLARTÄTNING .....	35
HUVUDBORSTSPAK .....	11	BAKRE KJOL .....	35
SIDOBORSTSPAK .....	12	GUMMILÄPP TILL	
STYRHANDTAG .....	12	SOPBEHÅLLARE .....	36
STYRHANDTAGET REGLAGE .....	12	TÄTNINGSLIST TILL	
NYCKELSTRÖMSTÄLLAREN .....	13	FILTERUTRYMME .....	36
TIMMÄTARE .....	13	VAKUUMINLOPPSSKIVA .....	36
BATTERILADDNINGSSINDIKATOR .....	13	RENGÖRA PANELFILTER .....	37
NÖDSTOPPSTRÖMBRYTARE		BORSTAR .....	38
(TILLVAL) .....	14	HUVUDBORSTE .....	38
AUTOMATSÄKRINGAR .....	14	BYTA HUVUDBORSTEN .....	38
STRÖMSTÄLLARE FÖR		KONTROLLER OCH JUSTERA	
FILTERSKAK .....	15	CYLINDRISKA BORSTAR .....	40
THERMO SENTRY™ .....	15	ROTERA HUVUDBORSTEN .....	41
HANDSUG (TILLVAL) .....	15	SIDOBORSTAR .....	42
SÅ HÄR FUNGERAR MASKINEN .....	16	BYTA SIDOBORSTAR .....	42
CHECKLISTA FÖRE BRUK .....	16	ELEKTRISKA MOTORER .....	42
STARTA MASKINEN .....	17	REMMAR OCH KEDJOR .....	43
INSTRUKTIONER FÖR SKURNING		VAKUUMFLÄKTREM .....	43
OCH BORSTNING .....	18	HUVUDBORSTREM .....	43
SOPNING .....	19	STATISK SLÄPKEDJA .....	43
DAMMSUGA MATTOR .....	20	KOPPLINGSKABEL .....	43
STANNA SOPNING .....	21	DÄCK (TILLVAL) .....	44
TÖMMA SOPBEHÅLLAREN .....	23	SKJUTNING OCH TRANSPORT	
STANDARDSOPBEHÅLLARE .....	23	AV MASKINEN .....	45
STÖDHANDTAG TILL		SKJUTNING AV MASKINEN .....	45
SOPBEHÅLLARE (TILLVAL) .....	24	TRANSPORT AV MASKINEN .....	45
BYTA PÅSFILTER (TILLVAL) .....	25	LAGRA MASKINEN .....	47
RENGÖRA FILTERUTRYMME .....	26	TEKNISKA DATA .....	48
CHECKLISTA EFTER BRUK .....	27	ALLMÄNNA MASKINMÅTT/ KAPACITET .....	48
KÖRNING PÅ LUTANDE UNDERLAG .....	27	ALLMÄN MASKINPRESTANDA .....	48
TILLVAL .....	28	STRÖMTYP .....	49
BREDA DÄCK OCH KRAFTIGA		DÄCK .....	49
HJUL .....	28	MASKINMÅTT .....	50
FELSÖKNING .....	29		



## SÄKERHETSÅTGÄRDER

Följande varningsmeddelanden används i hela manualen efter beskrivningen nedan:



**WARNING:** varnar för faror eller riskabel användning som kan leda till allvarliga skador eller död.

**FÖR SÄKERHET:** belyser åtgärder som måste följas för säker användning av maskinen.

Maskinen används till att sopa skräp. Använd maskinen endast efter instruktionerna i denna handbok. Maskinen får inte användas utomhus på allmänna vägar.

Följande instruktioner varnar för riskfyllda situationer som kan leda till maskinskador eller personskador:

**FÖR SÄKERHET:**

1. Du får endast använda maskinen om:
  - Du är utbildad och behörig till att använda den.
  - Du har läst och förstått instruktionsboken.
  - Den används på lämpliga områden där det inte finns öppna lågor.
2. Innan du startar:
  - Flytta färdriktningspedalen till parkeringsposition.
3. Vid användning:
  - Kör sakta på lutande och halt underlag.
  - Backa försiktigt.
  - Transportera inte passagerare.
  - Följ alltid säkerhets- och trafikregler.
  - Rapportera maskinskador eller funktionsfel omedelbart.
4. Innan du stannar eller servar maskinen:
  - Stanna på plant underlag.
  - Flytta färdriktningspedalen till parkeringsposition.
  - Koppla av maskinen och ta bort nyckeln.

**5. Vid service:**

- Undvik rörliga föremål och lösa jackor, skjortor och ärmar.
- Använd en vinsch eller domkraft som kan bära maskinens vikt.
- Koppla av batterierna före bruk.
- Undvik kontakt med ackumulatorsyra.
- Använd Tennants godkända reservdelar.

**6. When loading/unloading machine onto/off truck or trailer:**

- Turn off machine.
- Använd flaket som bär maskinens vikt.
- Use winch. Do not push the machine onto/off the truck or trailer unless the load height is 380 mm (15 in) or less from the ground.
- Block machine tires.
- Tie machine down to truck or trailer.



**WARNING:** Tung sopbehållare. Hantera inte allena, utan be om hjälp.



**WARNING:** Borstarna blåser skräp runt. Stanna motorn innan du lyfter sopbehållaren.



**WARNING:** Rörligt rem och fläkt. Håll avstånd.



**WARNING:** Batterierna avger vätegas. Explosioner eller brand kan uppkomma. Skydda dig mot flammor och gnistor. Öppna locken vid laddning.

## SÄKERHETSÅTGÄRDER

Säkerhetsetiketterna finns på angivna ställen på maskinen. Om etiketterna nöts eller skadas så att de inte kan läsas, ska du byta ut dem till nya.

**BATTERILADDNINGSETIKETT – FINNS UNDER BATTERIUTRYMMETS LOCK**



**SÄKERHETSSETIKETT - FINNS PÅ KONTROLLPANELEN**



**ETIKETT FÖR RYGGSKADOR – FINNS PÅ MOTORLUCKAN**



**ETIKETT FÖR LÖSA DAMMPARTIKLAR - FINNS PÅ MOTORLUCKAN**

350842

## BRUK

---

**ANVÄNDARENS ANSVAR**

---

- Till användarens ansvar hör att underhålla maskinen dagligen genom att kontrollera att maskinen fungerar rätt. Användaren måste informera servicepersonal eller teknisk ansvarig när underhållsperioden går ut efter avsnittet *UNDERHÅLL* i denna instruktionshandbok.
- Läs denna instruktionsbok noggrant innan du använder maskinen. Titta på videon som kommer med denna maskin.

**FÖR SÄKERHET: Läs och förstå instruktionshandboken innan du använder maskinen.**

- Kontrollera att maskinen inte har skadats under transport och att den uppfyller de villkor som anges på fraktsedel.
- Serva maskinen regelbundet genom att följa underhållningsinstruktionerna i denna handbok. Vi rekommenderar servicekontraktet med Tennant-representant som garanterar regelbundna kontroller.
- Beställ reservdelar och material direkt via auktoriserad Tennant-representant. Använd bifogad reservdelsförteckningen vid beställning.
- Följ rekommenderade rutiner i *UNDERHÅLLSSCHEMA* efter 50 körtimmar.

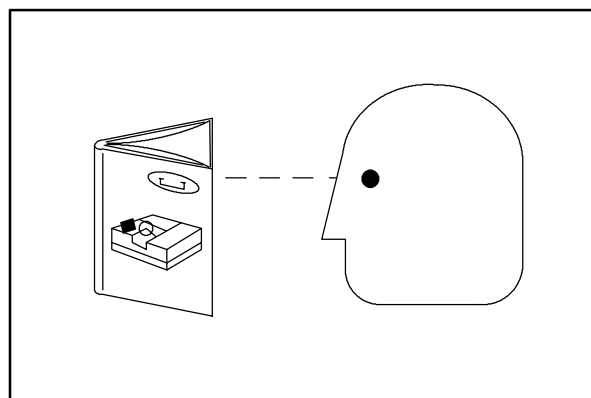

07324

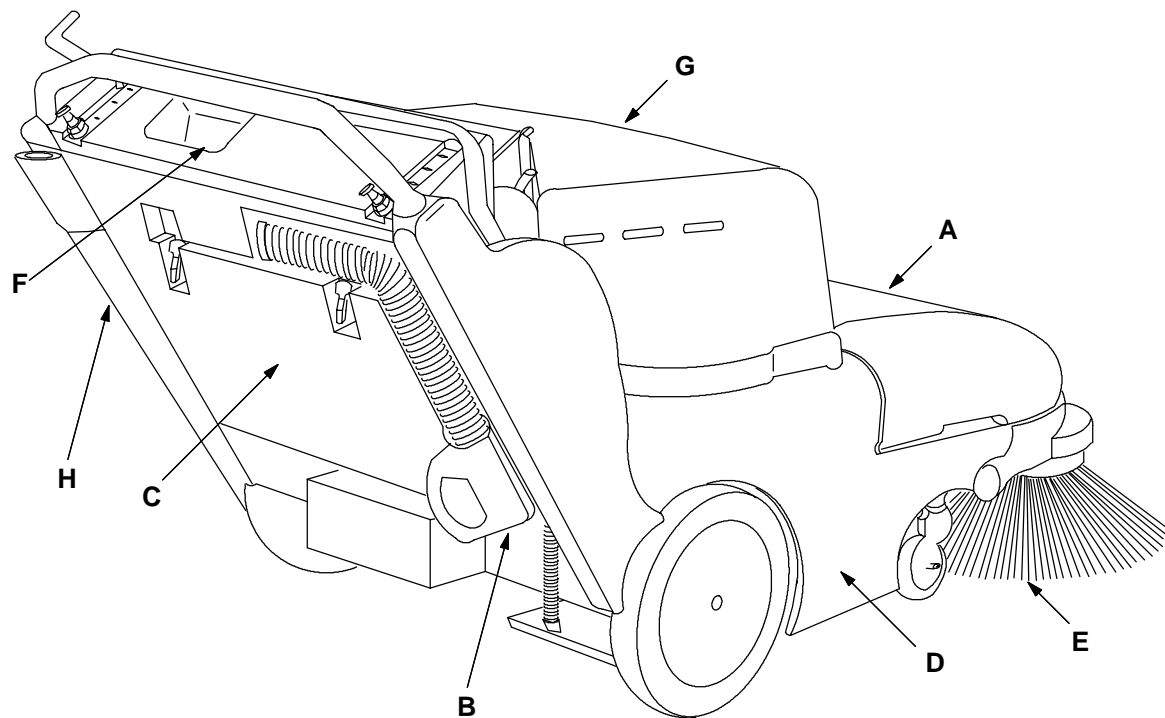

- A. Sophållare
- B. Handsug (tillval)
- C. Filterutrymme
- D. Huvudborste
- E. Sidoborste
- F. Tillbehörslåda
- G. Batteriutrymme
- H. Sugslangförlängning (tillval)

350660



---

**SYMBOLFÖRTECKNING**

---

Dessa symboler anger maskinens kontroller, paneler och funktioner:



Start



Strömställare för filterskak



Sidoborstar ned och på



Sidoborstar upp och av



Huvudborstens nedtryck



Huvudborsten ned och på



Huvudborsten upp och av



Batteriladdningsindikator



Automatsäkring #1



Automatsäkring #2

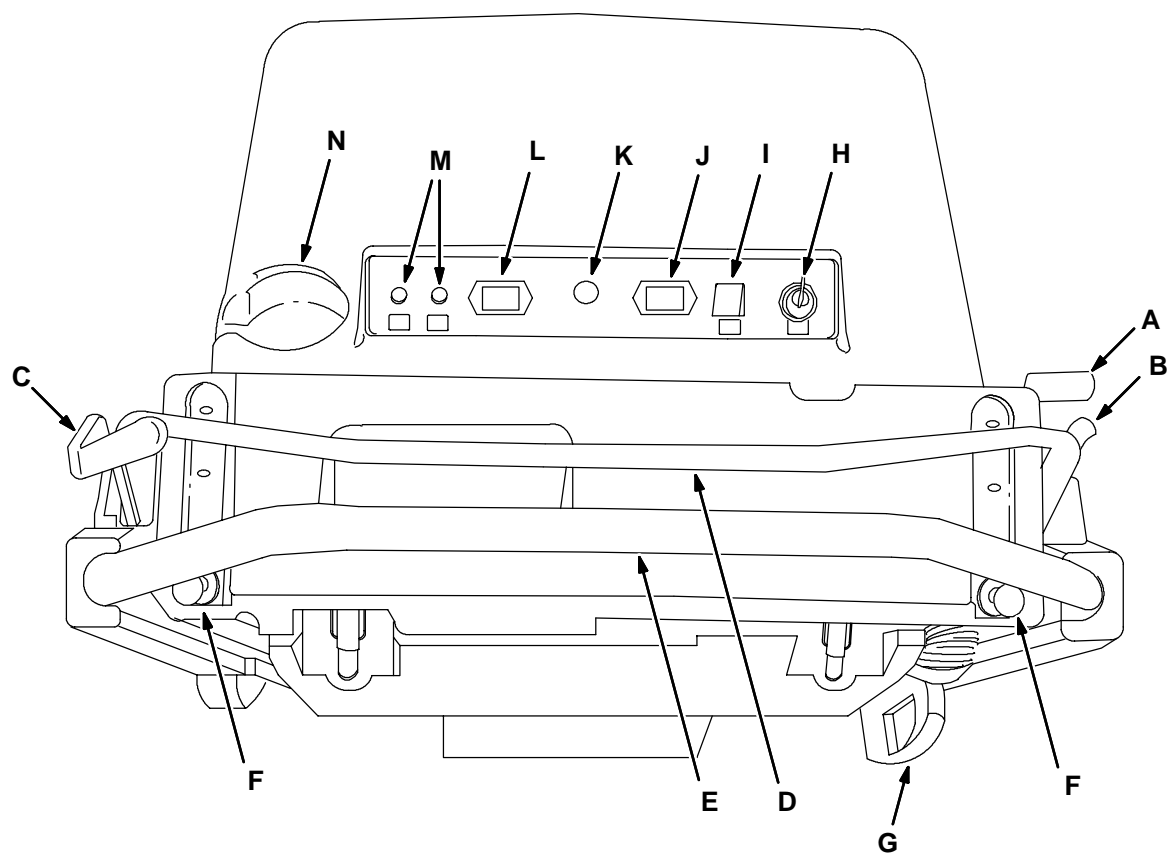

- A. Huvudborstspak
- B. Sidoborstspak
- C. Färdriktningsspak
- D. Kopplingshandtag
- E. Styrhandtag
- F. Styrhandtag reglage
- G. Handsug (tillval)
- H. Nyckelströmställare
- I. Strömställare för filterskak
- J. Batteriladdningsindikator
- K. Batteriavkopplingsknapp (tillval)
- L. Timmätare
- M. Automatsäkringar
- N. Flaskhållare

350658

## KONTROLLFUNKTIONER

### FÄRDRIKTNINGSSPAK

Med färdriktningsspedalen styr du sop- och körriktningen. Maskinen kommer med tre hastighetsinställningar: tvåan, ettan och trean, back, neutral och parkering.

De är konstruerade så att det är enkelt att byta mellan tvåan och back. Neutral finns mellan dessa två inställningar. Intervallet mellan de två mest använda inställningarna kallas arbetsområde. Inställningarna är markerade nederst på spaken på följande sätt:



**PARKERING:** Dra färdriktningsspaken mot dig så långt den går. Färdriktningsspaken ska alltid vara i PARKERINGS läge när du startar, stoppar eller lämnar maskinen och när motorn är påkopplad.



**BACK:** Skjut färdriktningsspaken till vänster och sedan ett steg framåt från PARKERINGS läget. Maskinen rör sig bakåt när du drar i kopplingshandtaget.



## BRUK

**NEUTRAL:** Flytta färdriktningsspaken halvvägs mellan BACK och TVÅAN. Maskinen rör sig framåt när du flyttar kopplingshandtaget till NEUTRAL. Lämna inte maskinen om motorn är påkopplad och pedalen i NEUTRAL-läge.

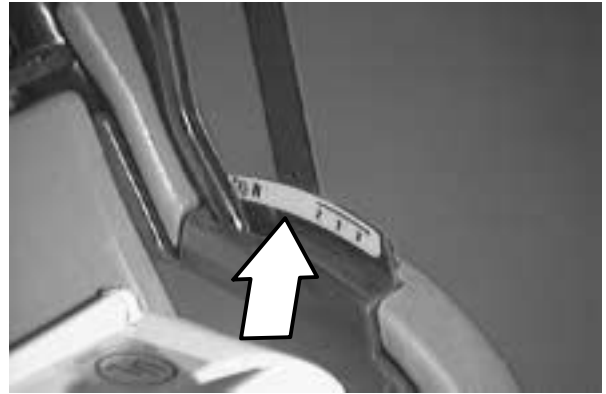

**TVÅAN:** Flytta färdriktningsspaken framåt ett steg från NEUTRAL. Maskinen rör sig framåt när du klämmer kopplingshandtaget. Använd TVÅAN vid standardsopning.



**ETTAN:** Flytta färdriktningsspaken till vänster och sedan ett steg framåt från TVÅAN. Maskinen rör sig framåt när du klämmer kopplingshandtaget. Använd ETTAN på hala underlag.

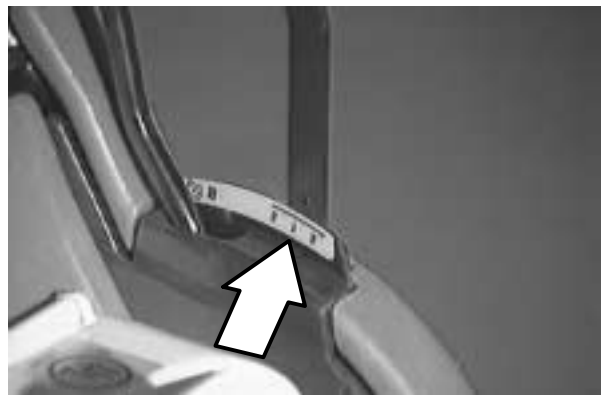

**TREAN:** Flytta färdriktningsspaken till vänster och sedan framåt så långt den går. Maskinen rör sig framåt när du klämmer kopplingshandtaget. Använd TREAN när du sopar stora områden eller när du transporterar en fylld sopbehållare till avstjäpningsplatsen.

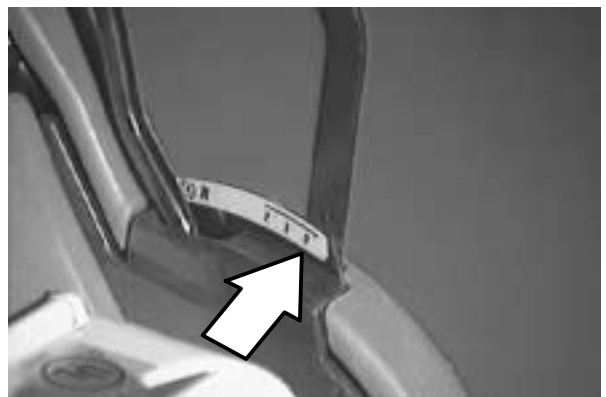

## KOPPLINGSHANDTAG

Kopplingshandtaget aktiverar systemet som driver maskinen framåt när färdriktningsspaken är i framåt- eller bakåtläge. Ju närmare kopplingshandtaget kommer styrhandtaget desto snabbare rörs maskinen framåt.

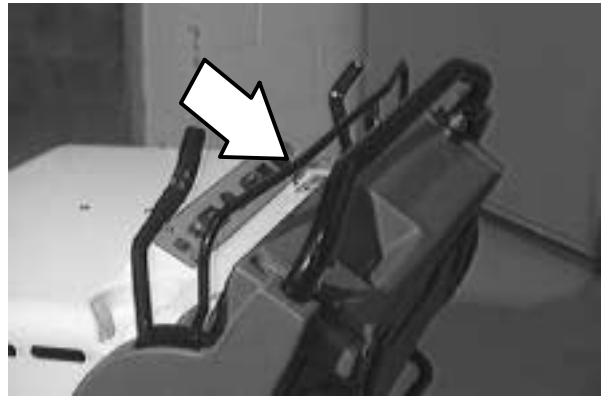

**Bromsa:** Stanna maskinen när du vill oberoende av om du kör bakåt eller framåt och frigör kopplingshandtaget. Maskinen saktar automatiskt av och stoppar sedan helt.



## HUVUDBORSTSPAK

Med huvudborstspaken kan du lyfta och sänka huvudborsten. Huvudborsten roterar automatiskt när maskinen är påkopplad och även om den är upplyft eller nedsänkt.

**Huvudborste ned:** Flytta sidoborstspaken till vänster och sedan nedåt till sopposition.

**Huvudborste upp:** Flytta huvudborstspaken bakåt och sedan till höger så att huvudborsten säkras upplyft.

*OBS: När du dammsuger mattor: Borsttrycksspinnen som kommer med sopusrustningen (tillval) måste installeras för att du ska kunna styra borstarna. Läs mer i avsnittet DAMMSUGA MATTOR.*

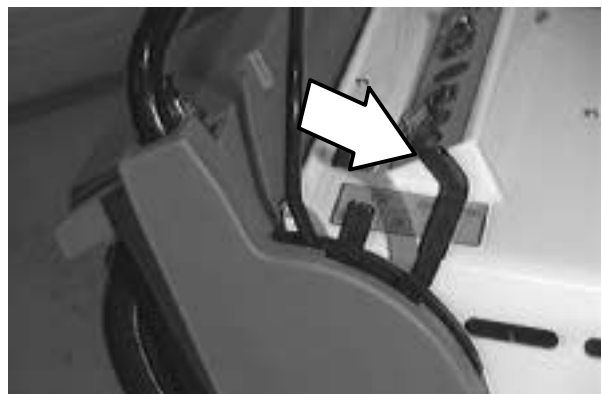

### SIDOBORSTSPAK

Med sidoborstspaken lyfts och sänks sidoborsten. Sidoborsten roterar automatiskt när den sänks. Den roterar inte när den är upplyft.

Sidobosten ned och på: Flytta sidoborstspaken till höger, utåt och sedan framåt till önskad position för sänkt borsten.

Sidoborste upp och av: Flytta sidoborstspaken bakåt, till vänster och säkra sedan borsten i önskad lyft inställning.

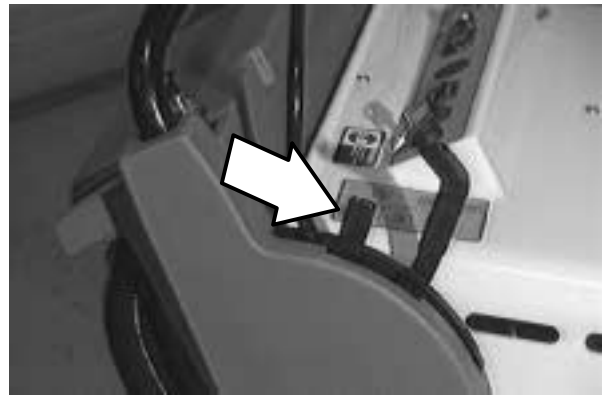

### STYRHANDTAG

Med styrhandtaget styrs maskinen.

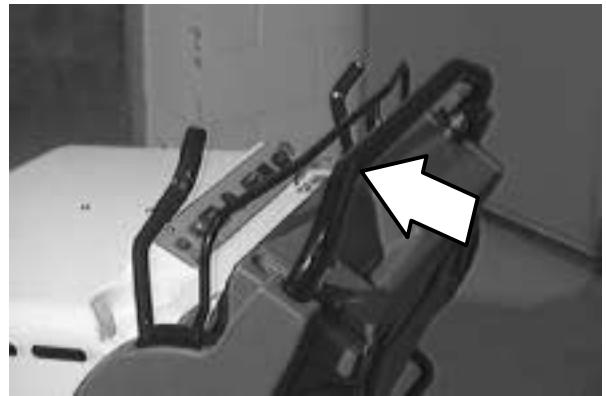

### STYRHANDTAGET REGLAGE

Med styrhandtagets reglage kan du flytta och låsa styrhandtaget i önskad ställning. Dra reglagen ut samtidigt och sänk styrhandtaget.



### NYCKELSTRÖMSTÄLLAREN

Med tändningsströmställaren kan motorn kopplas av och på med hjälp av nyckeln.

På: Vrid nyckeln medurs så långt den går och släpp den.

Av: Vrid nyckeln moturs.



### TIMMÄTARE

Timmätaren lagrar antalet körtimmar så att du kan avläsa när maskinen ska servas.

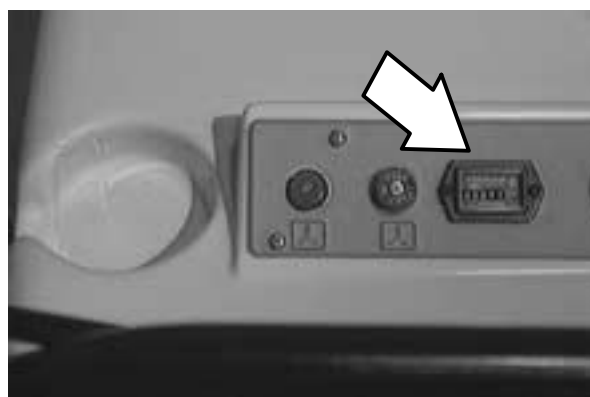

### BATTERILADDNINGSDINDIKATOR

Batteriladdningsindikatorn visar batteriernas laddningsnivå vid bruk.

När batterierna har laddats upp helt lyser indikatorn till höger. När batterierna laddas, fylls indikatorlamporna på panelen från höger till vänster. Batterierna ska laddas upp när den andra indikatorn från vänster blinkar. När indikatorerna till vänster blinkar saktar maskinen av och stannar sedan helt. Kör maskinen fram till batteriladdningsområdet och ladda batterierna omedelbart när batteriladdningsindikatorerna börjar blinka.

*OBS: Batteriladdningsnivån är inte exakt när maskinen kopplas på. Låt maskinen gå en stund innan du avläser uppladdningsnivån.*



## NÖDSTOPPSTRÖMBRYTARE (TILLVAL)

Nödstoppströmbrytaren stannar all strömtillförsel till maskinen.

Stanna maskinen. Tryck på nödstoppströmbrytaren.

Starta maskinen på nytt: frigör nödstoppströmbrytaren genom att vrida den till höger. Vrid nyckeln moturs och sedan medurs så den släpps i aktiveringsläge.

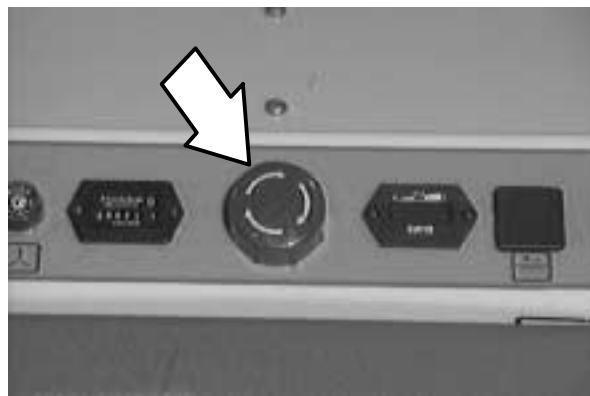

## AUTOMATSÄKRINGAR

Automatsäkringarna är återställbara skyddskomponenter i kretsloppet som stoppar strömmen vid överbelastning. Återställ automatsäkringarna manuellt om de utlösts genom att trycka på återställningsknappen när säkringen är kall.

Vid fortsatt överbelastning utlöses automatsäkringen tills överbelastningen försvunnit.

Automatsäkringarna finns på manöverpanelen.

I diagrammet nedan visas automatsäkringar och de elektriska komponenter som de skyddar.

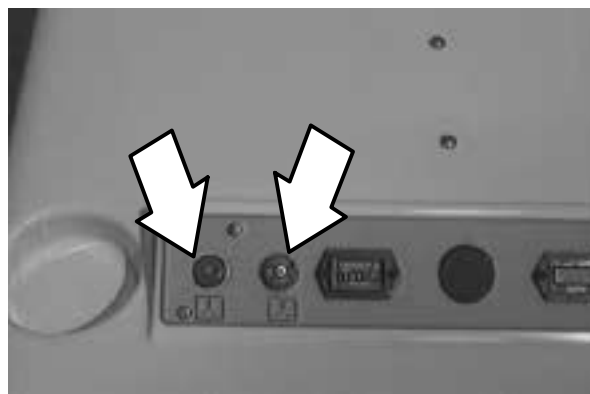

Auto-matsäkring	Styrka	Skyddar
CB1	15 A	Filterskak Skakmotor Sidborstmotorer
CB2	50 A	Huvudmotor, standard,
CB2	40 A	Huvudmotor, (EE)



### STRÖMSTÄLLARE FÖR FILTERSKAK

Med strömställaren för filterskakket aktiveras filterskakmotorn. Skakmotorn avlägsnar skräp från panelfiltret. Maskiner som kommer med påsfilter har inte skakmotorer eller strömställare.

Se till att luckan till filterutrymmet är låst och tryck sedan på strömställaren. Filterskakmotorn avlägsnar smutset i 15 sekunder och stannar sedan automatiskt.



### THERMO SENTRY™

The Thermo Sentry™ kopplar automatiskt på motorn om sopbehållaren fattar eld. Om Thermo Sentry™ har gått kan du ställa om den genom att trycka på återställningsknappen.

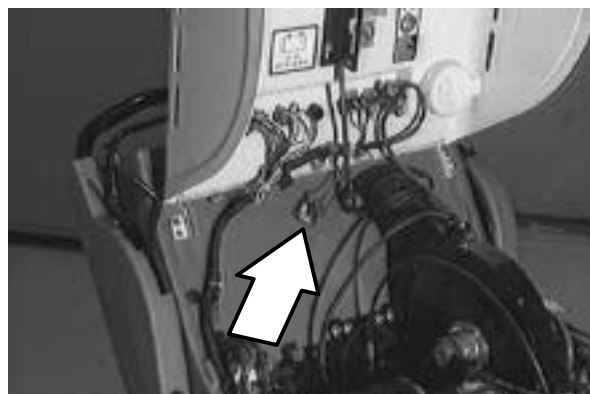

### HANDSUG (TILLVAL)

Handsugutrustningen fungerar med hjälp av vakuumsystemet. Med handsugutrustningen och slangen kan du suga upp skräp från smala korridorer som maskinen annars inte kommer åt. Skjut in handsuget ordentligt när det inte används.



## SÅ HÄR FUNGERAR MASKINEN

Användaren styr maskinen med hjälp av styrhandtaget. Färdriktningsspaken styr hastigheten och körriktningen medan kopplingsspaken aktiverar rotationssystemet när den flyttas mot styrhandtaget. Maskinen stannar när du släpper kopplingshandtaget.

Sidoborstarna sopar skräp till huvudborsten och huvudborsten sopar skräpet från golvet till sopbehållaren. Vakuumsystemet suger upp damm och luft via huvudborstutrymmet och dammfiltret.

När du har sopat färdigt, trycker du på strömställaren för filterskak (tillval) så att panelfiltret rengörs (tillval) om din maskin kommer med dessa funktioner. Rengör panelfilterutrymmet. Töm sopbehållaren.

Om maskinen kommer med ett påsfilter, kontrollerar du det och byter ut när det är fullt. Töm sopbehållaren.

## CHECKLISTA FÖRE BRUK

Kontrollera att maskinen fungerar rätt.

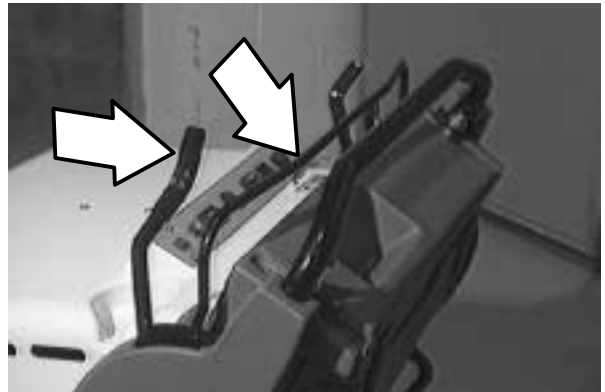

Kontrollera syravikten i varje battericell.

Kontrollera om maskinen behöver servas i servicekontraktet.

---

**STARTA MASKINEN**

---

1. Koppla av maskinen.



2. Flytta färdriktningsspaken till önskad hastighet (tvåan, ettan eller trean).



3. Flytta kopplingshandtaget försiktigt så att maskinen rörs framåt.

*OBS: Ju närmare kopplingshandtaget kommer styrhandtaget desto snabbare rörs maskinen framåt.*



4. Kör maskinen till sopplatsen.

## INSTRUKTIONER FÖR SKURNING OCH BORSTNING

Plocka upp synbart skräp före du börjar sopa. Vik ihop papplådor och ta bort större föremål före sopning. Plocka även upp bl.a. kabel, ståltråd och snören, så att de inte fastnar i borstarna eller borstnavet.

Planera sopningen i förhand så att du kan tvätta allt i ett och inte behöver stanna. Sopa skräp från smala korridorer till huvudkorridoren. Tvätta hela golv eller större ytor på en gång. Kör så rakt som möjligt. Undvik att köra in i pelare och skrapa inte maskinen. Överlappa tvättningen med ett par centimeter.

**8-dubbelradig huvudborste av polypropylen** – sopar upp sand, grus och pappersskräp ypperligt. Polypropylen mjuknar inte i våta förhållanden och kan användas lika bra både inomhus och utomhus.

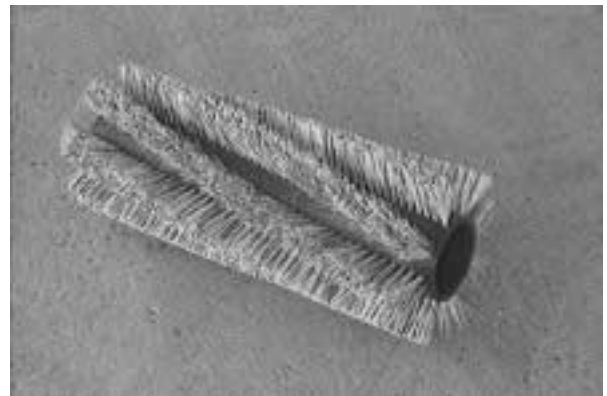

**Dubbelradig huvudborste av polypropylene för mattor** – mjuka polystrån sopar och mjukar upp tofsarna, utan att skada mattan.

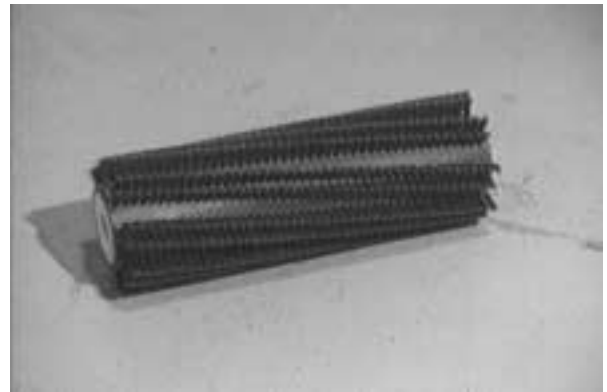

Sidoborste av polypropylen – en bra universalborste som sopar upp lätt skräp från golv, mattor och utomhusytor. Rekommenderas för våta förhållanden.



---

**SOPNING**

---

1. Kör maskinen till sopplatsen.
2. Släpp kopplingshandtaget så stannar maskinen.
3. Flytta sidoborstpaken till vänster och sedan nedåt till sopposition.



4. Flytta sidoborstpaken till höger, utåt och sedan framåt till önskad position för sänkt borsten.



5. Starta sopningen genom att dra i kopplingshandtaget.



6. Nu kan du sopa som du vill.

## DAMMSUGA MATTOR

1. Vid behov tar du bort golvsopningsborsten och installerar borsten för mattor.

*OBS: DAMMSUG INTE mattor med golvsopborsten, eftersom detta kan skada mattan.*

2. Rengör bakhjulen och framhjulen med en fuktig trasa innan du dammsuger mattan.
3. Placera mattsoppinnen på huvudborstspaken för att justera mattans nedtryck. Du får inte dammsuga mattor utan pinne.

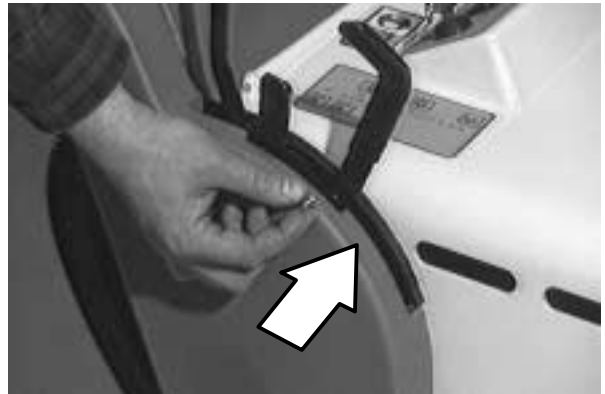

4. Se till att batteripåsarna sitter på sin plats. Batteripåsarna får inte avlägsnas från maskinen.

*OBS: Batteripåsarna skyddar mattan från batterivätska vid eventuellt överflöde.*

5. Flytta sidoborstspaken till höger, utåt och sedan framåt till önskad position för sänkt borste, vid behov.

*OBS: Du behöver inte använda sidoborstar när du dammsuger mattan.*

6. Flytta sidoborstspaken till vänster, utåt och sedan framåt till önskad position för sänkt borsten.

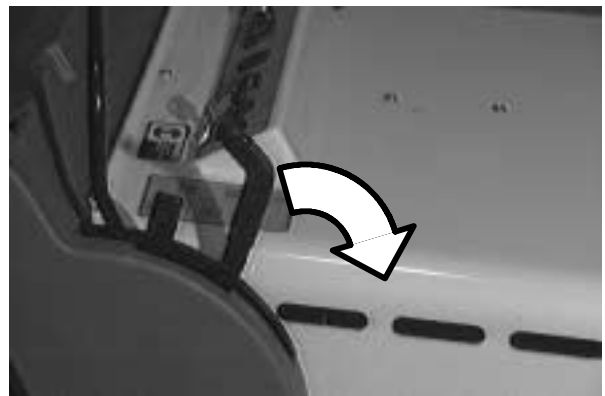

7. Starta sugningen genom att dra i kopplingshandtaget.
8. Nu kan du sopa som du vill.

---

**STANNA SOPNING**

---

1. Släpp kopplingshandtaget.

*OBS: Maskinen saktar automatiskt av och stoppar sedan helt.*



2. Flytta huvudborstspaken bakåt och sedan till höger så att huvudborsten säkras upplyft.



3. Flytta sidoborstspaken bakåt, till vänster och säkra sedan borsten i önskad lyft inställning.



4. Flytta färdriktningsspaken till PARKERINGS position.



5. Skaka panelfiltret genom att trycka på strömställaren för filterskak. Skakmotorn fungerar i 15 sekunder innan den stannar.

*OBS: Se till att filterutrymmet är stängt innan du aktiverar filterskakket.*



6. Koppla av maskinen.





---

## TÖMMA SOPBEHÅLLAREN

---

### STANDARD SOPBEHÅLLARE

Kör maskinen till sopavhämtningsområdet.

Koppla av maskinen.

**!** **VARNING: Borstarna blåser skräp runt. Stanna motorn innan du lyfter sopbehållaren.**

Sopbehållaren har tre hål, ett i mitten och två på var sida så att du kan lyfta och tömma den lätt.

Lyft upp sopbehållaren lätt genom att luta den framåt så att den lossnar från maskinramen.



Det behövs en person på var sin sida om sopbehållaren när den ska lyftas från maskinen.

*OBS: Lyft inte en full sopbehållare allena utan att be om hjälp. Dumpa skräpet på golvet nära en sopcontainer eller avstjälningsplats och sopa upp det med en skyffel.*

**!** **VARNING: Tung sopbehållare. Hantera inte allena, utan be om hjälp.**

### STÖDHANDTAG TILL SOPBEHÅLLARE (TILLVAL)

Med hjälp av detta handtag kan du lätt transportera och tömma en sopbehållare som är full.

Koppla av maskinen.

**!** **ARNING: Borstarna blåser skräp runt. Stanna motorn innan du lyfter sopbehållaren.**

Lyft stödhandtaget.



Placera en fot på sopbehållarens stödpunkt.



Lyft sopbehållaren från maskinen på hjulen.  
Transportera den till sopavhämtningsplatsen.

**!** **ARNING: Tung sopbehållare. Hantera inte allena, utan be om hjälp.**

*OBS: Lyft inte en full sopbehållare allena utan att be om hjälp. Dumpa skräpet på golvet nära en sopcontainer eller avstjälningsplats och sopa upp det med en skyffel I.*



## BYTA PÅSFILTER (TILLVAL)

Påsfiltret (tillval) samlar damm och mindre skräp. Kontrollera påsfiltret dagligen och byt när det fylls.



Ta bort handsuget och öppna luckan till utrymmet så att du kommer åt påsfiltret.

Installera det nya påsfiltret genom att fästa pappfliken vid vakuuminloppsroret.



Vakuuminloppsroret finns överst på filterutrymmet på maskinens insida.



Stäng luckan till filterutrymmet. Placera handsuget ordentligt vid maskinen.

## RENGÖRA FILTERUTRYMME

Panelfiltret samlar damm och mindre skräp. Tryck på strömställaren för filterskaket så att dammet frigörs från filtret varje gång sopbehållaren töms. Skräpet samlas i filterutrymmet, som du ska rengöra varje dag.



Ta bort handsuget och öppna luckan till filterutrymmet.



Sänk och ta bort luckan till filterutrymmet genom att skjuta den till vänster så att den lossar från stödpunkterna. Töm bort dammet och skräpet.

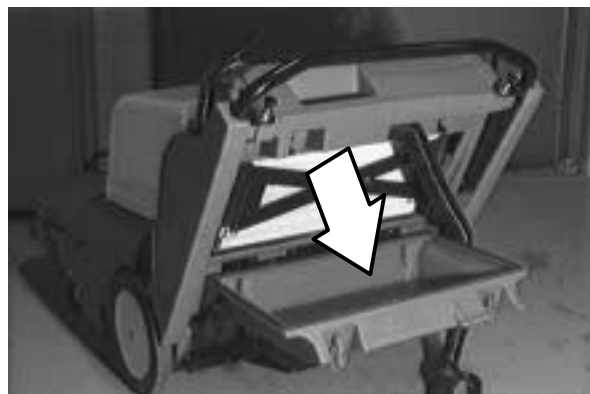

Placera luckan på plats och stäng den. Placera handsuget ordentligt vid maskinen.

## CHECKLISTA EFTER BRUK

Kontrollera följande när du har sopat färdigt och tömt sopbehållaren:

- Se till att det inte finns ståltråd och snören i huvudborstarna och sidoborstarna. Pilen visar extra sidoborstar.

**FÖR SÄKERHET: Stanna på plant underlag, dra åt parkeringsbromsen, koppla av maskinen och ta bort nyckeln innan du servar maskinen eller avslutar tvättpasset.**

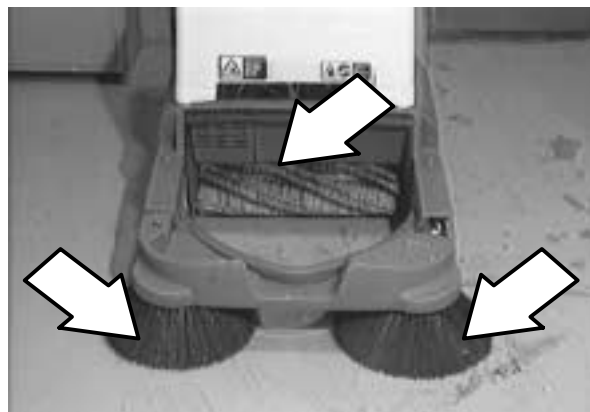

- Kontrollera att vakuuminloppsskivan är ren och torka av vid behov.
- Kontrollera att kjolarna och tätningarna inte är slitna eller skadade.
- Kontrollera vätskenivån i battericellerna efter laddning.
- Se till att påsfiltret (tillval) inte är fyllt och skaka panelfiltret samt rengör filterutrymmet.
- Kontrollera om maskinen behöver servas i servicekontraktet.



## KÖRNING PÅ LUTANDE UNDERLAG

När du kör på lutande underlag ska du använda ettan för att kontrollera maskinen. Den högsta tillåtna vinkeln för upp- och nedförsbacke är 8°.

*OBS: Stanna maskinen när du vill oberoende av om du kör bakåt eller framåt och frigör kopplingshandtaget. Maskinen saktar automatiskt av och stoppar sedan helt.*

## TILLVAL

---

### **BREDA DÄCK OCH KRAFTIGA HJUL**

Breda däck och kraftiga hjul ökar manövering och kontroll av städmaskinen på ojämna ytor.



## FELSÖKNING

Problem	Orsak	Åtgärd
Skräpet upptas inte	Vakuumslang blockerad	Lossa slangen från handsuget och rengör
	Borstkjolar och dammtätningar skadade eller slitna	Byt borstkjolar och dammtätningar.
	Filterpåsen eller panelfiltret är blockerade	Skaka och/eller rengör eller byt påsen eller panelfiltret
	Handsugget blockerat	Byt handsugslang
	Handsugget är inte helt insatt i maskinen	Fäst ordentligt
	Vakuuminloppsskivan är blockerad	Ta bort / rengör skivan. Rengör utrymmet vid behov
	Vakuumfläktmotor defekt	Kontakta Tennants Serviceavdelning
Dålig sopning	Borsten sliten	Byt borsten
	Låg laddning	Ladda upp
	Huvudborsten rör inte vid golvet	Kontrollera borstens ledningar eller kontakta Tennants Serviceavdelning
	Huvudborsten rör inte vid golvet	Huvudborstens nedtryck
	Skräpet har fastnat i huvudborstmekanismen	Ta bort skräpet från mekanismen
	Huvudborsten defekt	Kontakta Tennants Serviceavdelning
	Sidoborsten defekt	Kontakta Tennants Serviceavdelning
	Sopbehållaren fylld	Töm sopbehållaren
	Sopbehållaren / borstkjolarna slitna eller skadade	Byt kjolar
	Fel sopborste	Använd gul/svart borste med en slang vars diameter är 75 mm när du sopar Använd en svart borste med en slang vars diameter är 125 mm när du sopar mattor
Defekt bakre kjol	Byt kjolar	
Maskinen roterar och växlar inte	Växeln fungerar inte vid transmission	Kontakta Tennants Serviceavdelning
	Kopplingshandtaget drar inte remmen tillräckligt stramt	Justera kabelns längd
	Den roterande remmen stannar inte rätt	Kontakta Tennants Serviceavdelning
Maskinen startar inte	Thermo Sentry™ har gått	Återställ Thermo Sentry™
	Batterierna har inte kopplats rätt efter laddningen	Koppla rätt
	Batterierna urladdade	Laddning
	Batteriavkopplingsknappen intryckt	Vrid till höger om du vill återställa maskinen

**UNDERHÅLL**

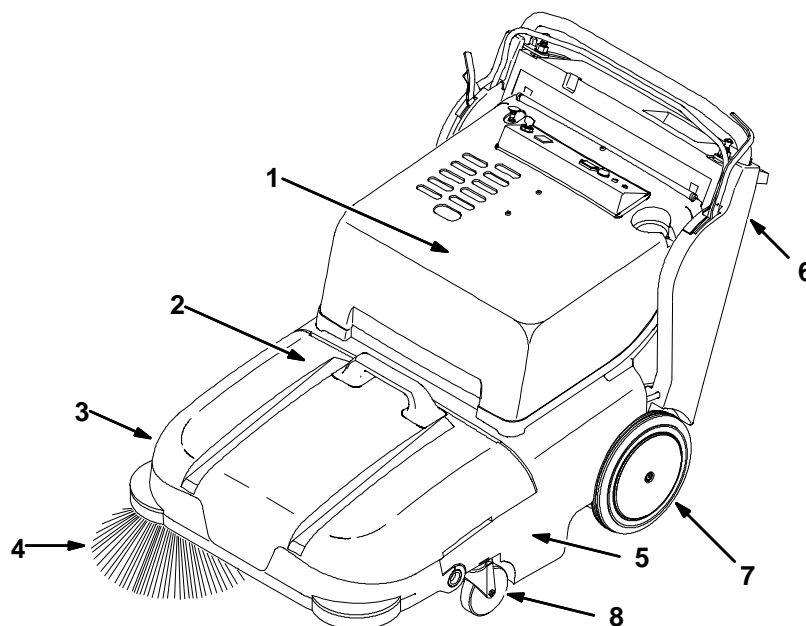

350842

**UNDERHÅLLSSCHEMA**

När	Nyckel	Beskrivning	Åtgärd	Smörjmedel	Servicepoäng
Dagligen	1	Battericell	Kontrollera vätskenivån efter laddningen.	DW	2
	4,5	Huvudborste och sidoborstar	Kontrollera för slitage och skada	-	2 (3)
	2	Vakuuminloppsskiva	Kontrollera / rengör	-	1
	2	Kjolar och tätningar	Kontrollera	-	6
	6	Påsfilter (tillval)	Kontrollera / byt om det är fyllt	-	1
	6	Panelfilter	Skaka filtret och rengör luckan till utrymmet	-	1
50 timmar	1	Vakuumfläktmotor	Kontrollera spänning och slitage	-	1
	5	Huvudborste	Rotera så att alla sidor används och kontrollera mönstret	-	1
	1	Battericell	Kontrollera batterivätska	DW	3
100 timmar	6	Panelfilter	Ta bort och rengör	-	1
	7	Breda däck (tillval)	Kontrollera defekter/tryck	-	2
	8	Kraftiga hjul (tillval)	Smörj	SPL	2
200 timmar	1	Batteripoler	Rengör och vrid åt	-	4
500 timmar	3	Sidoborstmotorer	Kontrollera motorborstar	-	1 (2)
1000 timmar	1	Huvudmotor	Kontrollera motorborstar	-	1

**SMÖRJMEDEL/VÄTSKA**

DW . . . . Destillerat vatten

SPL . . . . Specialsmörjmedel, Lubriplate EMB-fett (TENNANT artikelnr 01433-1)



## BATTERIER

Batterierna laddar energi på lång sikt. Batteriets livslängd beror på antalet uppladdningar. För bästa prestanda ska du ladda upp batterierna när batteriindikatorn blinkar.

Rengör batterierna och terminalerna med jämna mellanrum och kontrollera att kopplingarna är rätta. Använd stark sodalösning och vatten. Stryk lätt över batteriet. Baksodalösningen får inte rinna in i batterierna. Rengör terminalerna och kabelanslutningarna med stålborste. Stryk bort allt rengöringsmedel. Stryk även lite batteriskyddsmedel på terminalerna och kabelkopplingarna när du är färdig. Kom ihåg att batterierna ska hållas torra och rena.

Metallföremål kan orsaka kortslutning. Därför ska du hålla metallföremål på avstånd från batterierna. Byt skadade eller defekta kopplingar.

Kontrollera syravikten i varje cell efter och före laddning och efter 50 timmar. Byt inte batteri om vätskan är över batteriskivorna. Fyll på med destillerat vatten så att batterierna täcks. Du får inte hålla syra på batterierna. Fyll inte på för mycket. Locket får endast tas bort när du fyller på med vatten eller avläser vätskenivån.

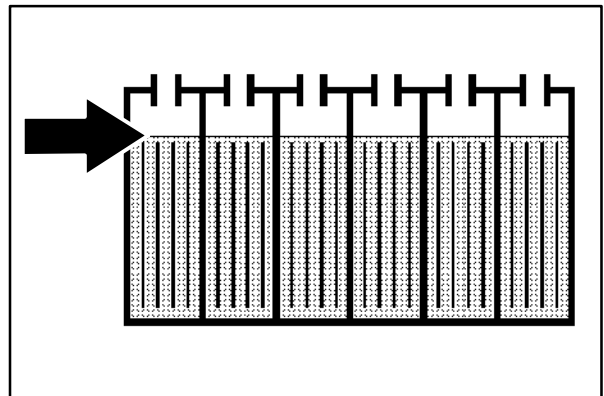

## UNDERHÅLL

Med en vattenprovare kan du kontrollera syravikten och avgöra batteriets kondition. Om ett eller flera batterier har ett värde som är 0,50 eller lägre så är de defekta, inte uppladdade eller håller på att gå sönder. Ladda upp på nytt och testa.

*OBS: Ta aldrig ett prov med en vattenprovare direkt efter att destillerat vatten tillsatts. Om vattnet och syran inte är tillräckligt blandade, blir mätningen inte korrekt. Kontrollera resultatet i diagrammet nedan så att du vet om du laddat tillräckligt:*

DENSITET vid 27° C (80° F)	BATTERI LADDNING
1.280	100% laddat
1.230	75% laddat
1.190	50% laddat
1.150	25% laddat
1.110	Urladdat

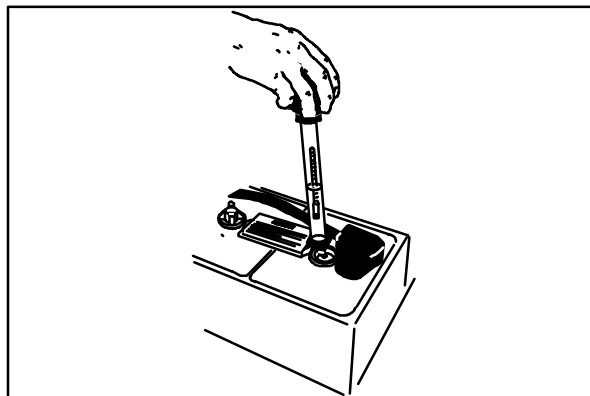

04380

### LADDA BATTERIER

1. Kör maskinen till ett jämnt och torrt underlag.

*OBS: Se till att området är välventilerat.*

2. Koppla av maskinen.

**FÖR SÄKERHET: Stanna på plant underlag, dra åt parkeringsbromsen, koppla av maskinen och ta bort nyckeln innan du serverar maskinen eller avslutar tvättpasset.**

3. Flytta färdriktningsspaken till PARKERINGS position.
4. Lyft på locket till batteriutrymmet så att du kommer åt batterierna. Stödarmen kopplas automatiskt om locket lyfts upp helt.

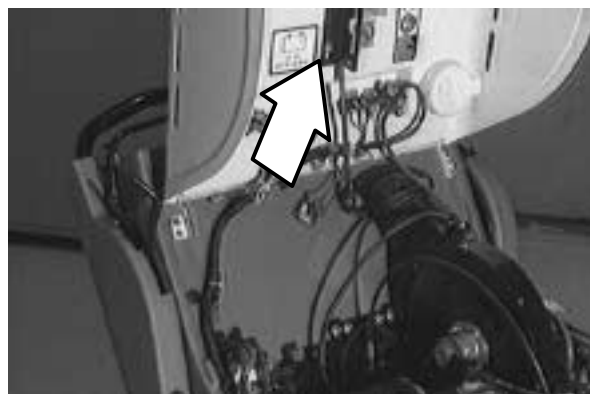

5. Kontrollera vätskenivån i alla battericeller.

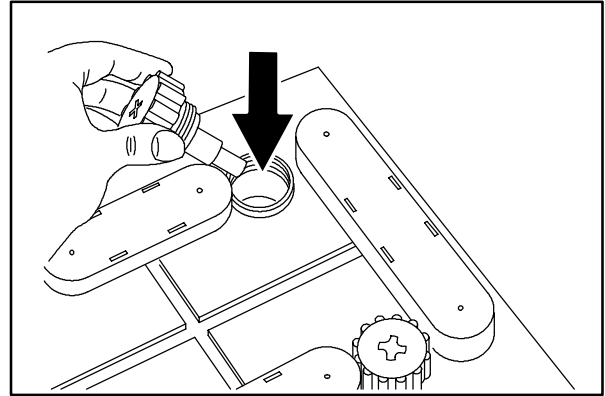

08247

6. Om det finns för lite vatten, fyll på destillerat vatten så att skivorna täcks. Fyll inte på för mycket. Batterierna utvidgas vid uppladdning, vilket kan göra att vattnet strömmar över.

*OBS: Se till att batterilocken är på vid uppladdning.*

**FÖR SÄKERHET: Undvik kontakt med batterivätska när du serverar eller underhåller maskinen.**

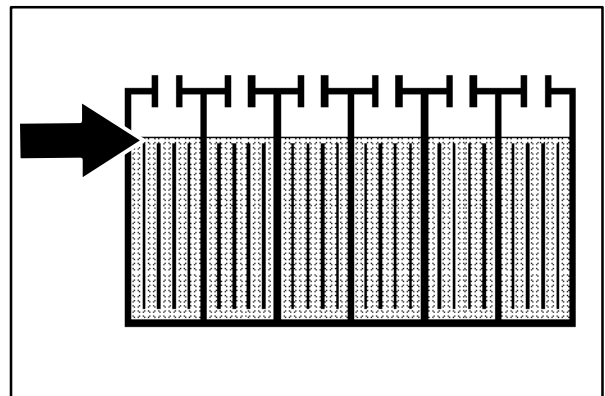

7. Koppla bort batteriet från maskinen.



8. Koppla laddaren till batteriet.



**WARNING: Batterierna avger vätegas. Explosioner eller brand kan uppkomma. Skydda dig mot flammor och gnistor. Öppna locken vid laddning.**



## UNDERHÅLL

9. Koppla batteriladdaren till väggen.

*OBS: Om den röda lampan "FELAKTIG CYKEL" lyser när TENNANT-laddaren är kopplad till vägguttaget så är batteriet defekt och laddas inte.*

10. Tennant-uppladdaren startar automatiskt. När batterierna har laddats upp avaktiveras laddaren även automatiskt.

11. När du har kopplat av laddaren kopplar du bort laddaren från vägguttaget.

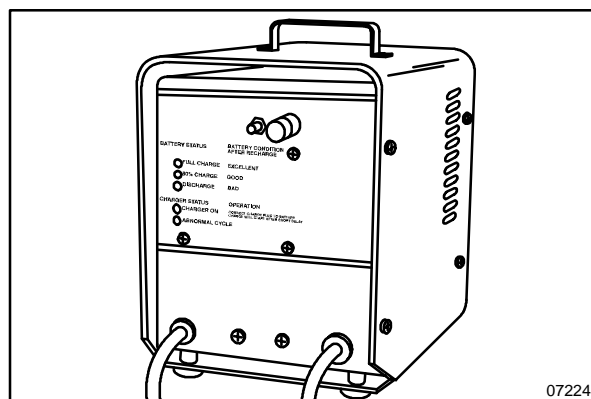

12. Koppla av laddaren från batteriet.

**FÖR SÄKERHET: Undvik kontakt med batterivätska när du server eller underhåller maskinen.**



13. Koppla batteriet till maskinen.

14. Kontrollera syravikten i varje battericell. Lägg till tillräckligt med destillerat vatten så täcks batteriskivorna.

15. Sänk svankstödet samtidigt som du trycker in stödarmen.

---

## SMÖRJNING

---

### KRAFTIGA HJUL (TILLVAL)

De kraftiga hjulen (tillval) har en smörjnippel på var sin sida om mittpunkten. Smörj alla hjul med Lubriplate EMB fettpistol (Tennant artikelnummer 01433-1) efter 100 körtimmar.

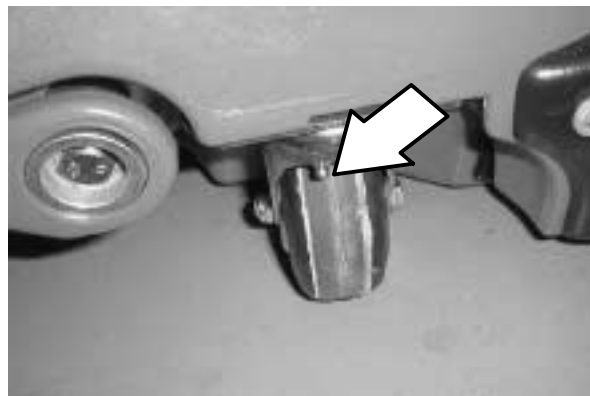

## KJOLAR OCH TÄTNINGAR

### HUVUDBORSTKJOLAR

Huvudborstkjolarna finns på huvudborstens ända. Dessa kjolar är konstruerade för att samla skräp till sopbehållaren.

Kontrollera borstkjolarna för skador och slitage dagligen.



### SOPBEHÅLLARTÄTNING

Sopbehållartätningen finns överst på sopbehållaren och skapar ett vakuum i sopbehållaren.

Kontrollera sopbehållartätningen för slitage och skada dagligen.



### BAKRE KJOL

Den bakre kjolen finns bakom huvudborsten och skapar ett vakuum runt huvudborsten.

Kontrollera den bakre kjolen för skador och slitage dagligen.



## UNDERHÅLL

### GUMMILÄPP TILL SOPBEHÅLLARE

Gummiläppen till sopbehållaren finns på sopbehållaren och styr skräp från huvudborsten till sopbehållaren.

Kontrollera gummiläppen för skador och slitage dagligen.



### TÄTNINGSLIST TILL FILTERUTRYMME

Tätninglisten till filterutrymmet löper längs med luckan till filterutrymmet och skapar ett vakuum runt filtret.

Kontrollera tätninglisten för skador och slitage dagligen.



### VAKUUMINLOPPSSKIVA

Vakuuminloppsskivan finns på vänster sida om sopbehållaren. Den skyddar vakuumkammaren från större skräp.

Kontrollera vakuumfilterskivan dagligen. Vid behov tar du bort skivan och rengör den med en fuktig trasa.



## RENGÖRA PANELFILTER

Panelfiltret filtrerar luften som kommer från sopbehållaren. När panelfiltret skakas avlägsnas smutspartiklar. Ta bort och rengör filtret ordentligt efter 100 körtimmar.

Ta bort panelfiltret genom att sänka och öppna luckan till filterutrymmet.

Lossa panelfilterhållaren och ta bort filtret.

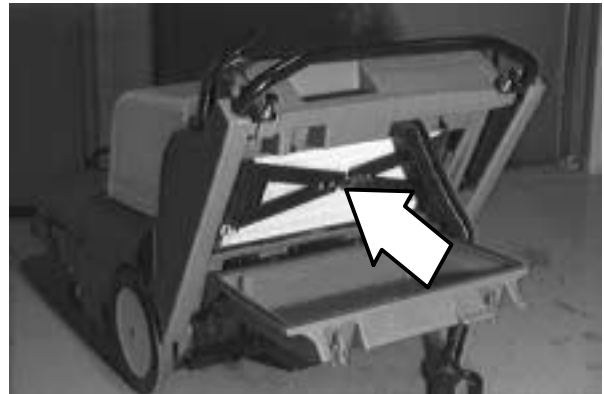

Rengör panelfiltret på följande sätt:

- **KNACKA** - Knacka filtret lätt med den smutsiga sidan nedåt. Filterkanterna får inte skadas annars hålls filtret inte på plats i filterramen.
- **LUFT** - Blås luft genom filtret i motsatt riktning till pilarna. Skydda alltid ögonen när du använder tryckluft.

**FÖR SÄKERHET: Skydda ögon och öron när du använder tryckluft eller -vatten vid underhåll.**

- **VATTEN** - Blöt filtret i vatten med mildt rengöringsmedel och skölj tills det är rent. Låt filtret lufttorka - använd inte tryckluft.

*OBS: Se till att dammfiltret är torrt innan du installerar det.*

## BORSTAR

### HUVUDBORSTE

*OBS: Instruktionerna nedan gäller för huvudborsten som används till att sopa golv samt huvudborsten som används till att dammsuga mattor.*

Huvudborsten är lika lång som maskinen och samlar skräp i sopbehållaren.

Kontrollera skrapbladen för skador och slitage dagligen. Ta bort snören eller annat skräp som fastnat på borsten eller borstnavet.

Kontrollera om borsten rengör rätt efter 50 körtimmar. Justera mönstret genom att vrida lös muttern på den vänstra borstarmens tvärslå.

Byt sida på huvudborsten efter 50 timmar så att borsten håller längre och sopprestandan behålls.

Byt borste när den är mellan 9 och 12 mm.

### BYTA HUVUDBORSTEN

1. Koppla av maskinen och flytta färdriktningsspaken till PARKERINGSPosition.

**FÖR SÄKERHET: Stanna på plant underlag, dra åt parkeringsbromsen, koppla av maskinen och ta bort nyckeln innan du serverar maskinen eller avslutar tvättpasset.**

2. Huvudborstpinnen på vänster sida om maskinen stöder huvudborsten. Vrid huvudborsten 1/4 varv moturs och ta bort den. Om maskinen kommer med ett extra brett däck tar du bort huvudborsten genom att sänka den.





3. Ta bort sopbehållaren.
4. Pull the string guard and skirt back to avoid damaging.



5. Dra ut huvudborsten genom öppningen i sopbehållaren.



6. Ta bort borstnavet från den slitna borsten och placera det på den nya borsten.

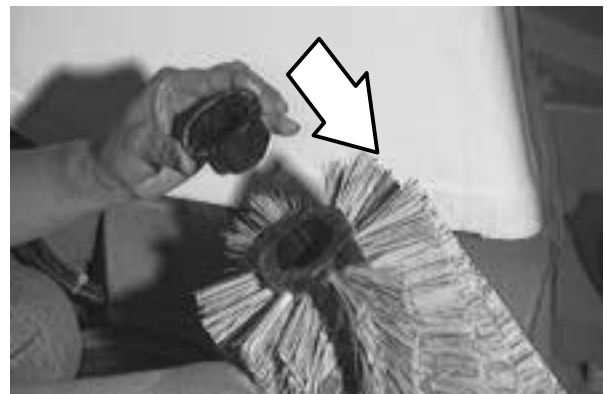

7. Installera den nya huvudborsten på maskinen.
8. Träd huvudborststappen genom hålet i maskinramen så att den fästs vid huvudborstnavet. Vrid huvudborststappen 1/4 varv medurs.
9. Placera sopbehållaren på sin plats.

## UNDERHÅLL

### KONTROLLERA OCH JUSTERA CYLINDRISKA BORSTAR

1. Strö krita eller något annat material som inte blåser bort lätt på ett plant, jämnt underlag.
2. Sänk huvudborsten så att den kommer över området med krita. Låt maskinen skura i 15 till 20 sekunder.

*OBS: Om du inte har tillgång till krita, låt borsten rotera på golvet i två minuter. Du kommer att se skillnaden på det skurade området på golvet.*

3. Lyft skurenheten och kör bort maskinen från kritan. Koppla av maskinen.
4. Kontrollera området. Om det rengjorda området är jämnt så behöver borstarna inte justeras.

Om mönstret är ojämnt måste huvudborsten justeras för att rätta till detta.

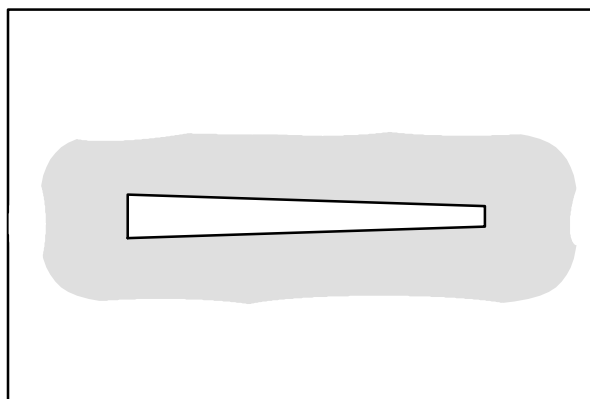

00601

- A. Justera borstmönstret genom att lossa muttern till vänster om borstens tvärslå. Flytta tvärslå upp och ned i öppningen efter justeringen på andra sidan. Vrid åt muttern.
- B. Kontrollera borstmönstret igen och justera om så behövs.



## ROTERA HUVUDBORSTEN

1. Koppla av maskinen och flytta färdriktningsspaken till PARKERINGS position.

**FÖR SÄKERHET: Stanna på plant underlag, dra åt parkeringsbromsen, koppla av maskinen och ta bort nyckeln innan du serverar maskinen eller avslutar tvättpasset.**

2. Vrid huvudborsten 1/4 varv moturs och ta bort den.
3. Ta bort sopbehållaren.
4. Dra ut huvudborsten genom öppningen i sopbehållaren.
5. Ta bort borstnavet från den slitna borsten och placera det på den nya borsten.
6. Fäst huvudborsten vid maskinen.
7. Träd huvudborststappen genom hålet i maskinramen så att den fästs vid huvudborstnavet. Vrid huvudborststappen 1/4 varv medurs.



8. Placera sopbehållaren på sin plats.

### SIDOBORSTAR

Sidoborstarna sopar skräp från väggen till huvudborsten.

Kontrollera skrapan för skada och slitage dagligen. Ta bort snören eller ståltråd som har fastnat i sidoborstarna.

Byt sidoborsten när den inte mera sopar effektivt.

### BYTA SIDOBORSTAR

1. Koppla av maskinen och flytta färdriktningsspaken till PARKERINGS position.

**FÖR SÄKERHET: Stanna på plant underlag, dra åt parkeringsbromsen, koppla av maskinen och ta bort nyckeln innan du servar maskinen eller avslutar tvättpasset.**

2. Ta bort saxsprinten som stöder sidoborsten på drivaxeln.

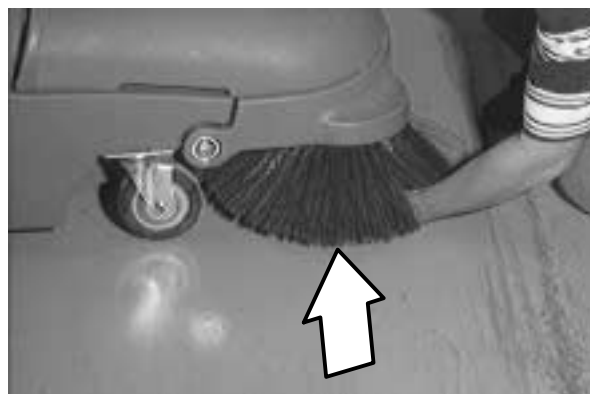

3. Ta bort den slitna borsten.
4. Placera en ny borste på axeln och fäst med saxsprinten.

---

### ELEKTRISKA MOTORER

---

Kontrollera sidoborsten efter 500 körtimmar. Byt motorborstar när de har slitits till 9 mm.

Kontrollera sidoborsten efter 1000 körtimmar. Byt motorborstar när de har slitits till 9 mm.

## REMMAR OCH KEDJOR

### VAKUUMFLÄKTREM

Vakuumfläktremmen styr vakuumsystemet. Kontrollera att bältet inte är skadat och att spänningen är korrekt efter 50 körtimmar.

Kontrollera spänningen genom att placera en 1 kg tyngd mitt på remmen. Lagom nedböjning är 5 mm.

 **WARNING: Rörligt rem och fläkt. Håll avstånd.**

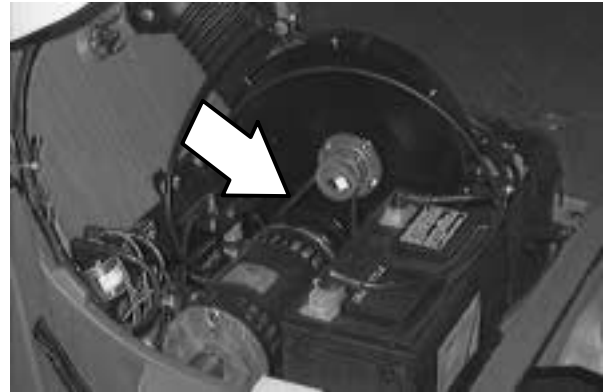

### HUVUDBORSTREM

Huvudborstremmen finns bakom det högra bakdäcket. Remmen styr huvudborsten. Lagom nedböjning ställs in automatiskt med hjälp av den fjäderbelastad dreven.

### STATISK SLÄPKEDJA

Den statiska släpkedjan förhindrar statisk elektricitet i maskinen. Kedjan är kopplad till kulfångsfästet.

Se till att kedjan alltid rör vid golvet.



### KOPPLINGSKABEL

Kopplingsspaken aktiverar det framdrivande systemet och är kopplad till kabeln. Det kan hända att kopplingskabeln behöver justeras efter en tid eftersom den tänjs ut.

Justera kabeln genom att vrida muttern vid kopplingskabeln.



## DÄCK (TILLVAL)

---

De kraftiga bakre däcken är pneumatiska.

Kontrollera de bakre däcken efter 100 körtimmar.  
Se till trycket är korrekt efter 100 körtimmar. Det korrekta däcktrycket är 345 kPa.

---

**SKJUTNING OCH TRANSPORT AV MASKINEN**

---

**SKJUTNING AV MASKINEN**

Om maskinen inte fungerar kan den vid behov enkelt skjutas i friläge.

**TRANSPORT AV MASKINEN**

1. Sätt maskinen med framsidan mot lastkanten på en lastbil eller trailer.

**FÖR SÄKERHET: Använd flaket som bär maskinens vikt.**

*OBS: Töm sopbehållaren innan du transporterar maskinen.*

2. Om flaket inte är horisontellt, eller om det är högre än 380 mm (15 in) från marken måste maskinen lastas med en vinsch.

Om flaket är horisontellt OCH högst 380 mm (15 in) från marken får maskinen skjutas ombord på flaket.

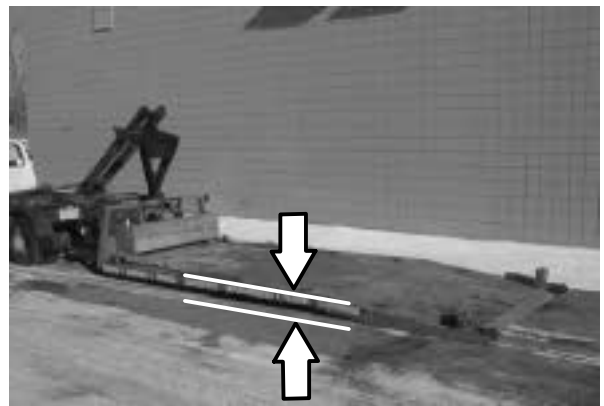

3. För att vinscha upp maskinen på flaket avlägsnar du skräpbehållaren och drar en rem genom maskinramens framsida. Kontrollera att maskinen står i friläge och mitt på flaket.

**FÖR SÄKERHET: Använd en vinsch till att lasta maskinen på en lastbil eller trailer. Skjut endast upp maskinen på flaket om detta är horisontellt OCH högst 380 mm (15 in) över marken.**

4. Kör upp maskinen så långt som möjligt på flaket. Om maskinen svänger undan från flakets mittlinje måste du stanna och sätta den i mitten.



5. Blockera hjulen och sätt körriktningsspaken i parkeringsläge. Surra fast maskinen vid flaket före transport.

Surra fast maskinens bakre ända genom att slå remmar runt handtagets båda ändar och fästa dessa vid flaket.



Surra fast maskinens främre ända genom att slå en rem runt skräpbehållaren och fästa den vid flaket.



6. Om flaket inte är horisontellt, eller om det är högre än 380 mm (15 in) från marken måste maskinen lossas med en vinsch.

Om flaket är horisontellt OCH högst 380 mm (15 in) från marken får maskinen skjutas ned från flaket.

**FÖR SÄKERHET: Använd en vinsch till att lossa maskinen från en lastbil eller trailer. Skjut endast ned maskinen från flaket om detta är horisontellt OCH högst 380 mm (15 in) över marken.**



---

**LAGRA MASKINEN**

---

Följ instruktionerna nedan när du förbereder maskinen för lagring en längre tid:

1. Lyft huvud- och sidoborstarna.
2. Rengör sopbehållaren från smuts.
3. Ladda upp batterierna fullt.
4. Koppla batteriet till maskinen.
5. Parkera maskinen på ett svalt och torrt ställe.

## TEKNISKA DATA

## ALLMÄNNA MASKINMÅTT/KAPACITET

Artikel	Mått/kapacitet
Längd (Låg/hög position på styrhandtaget)	1428 / 1475 mm
Bredd	820 mm
Höjd (Låg/hög position på styrhandtaget)	881 / 960 mm
GVWR - 130 AH batterier	235 kg
GVWR - 215 AH batterier	281 kg
Spår	775 mm
Hjulbas	492 mm
Huvudborste i diameter	203 mm
Huvudborste, längd	610 mm
Sidoborste i diameter	420 mm
Rengöringsbredd endast med huvudborste	610 mm
Rengöringsbredd med en huvudborste och två sidoborstar	815 mm
Rengöringsbredd med huvudborste och två sidoborstar	1016 mm
Sopbehållarens kapacitet — maximum	85 L
Sopbehållarens kapacitet — maximum	42.5 L
Panelfilterområde	3,62 sq m
Påsfiltrets volym	17 L
Fortlöpande ton	71 ± 1 dB (A)
Högsta ton	78 ± 1 dB (C)
Max vibrationsnivå	2,5 m/s <sup>2</sup>

## ALLMÄN MASKINPRESTANDA

Artikel	Mått
Max hastighet framåt — ettan	1,3 kmh (0.8 mph)
Max hastighet framåt — tvåan	2,6 kmh (1.6 mph)
Max hastighet framåt — trean	4,5 kmh (2.8 mph)
Max hastighet bakåt	2,1 kmh (1.3 mph)
Min styrdiameter	1588 mm
Min vändningsradie	794 mm
Max. lutningsvinkel med tomma tankar	8°
Batterilängd - 130 Amp / hr	2,0 - 3,0 hr
Batterilängd - 215 Amp / hr	4,0 - 5,0 hr

## STRÖMTYP

Typ	Kvantitet	Volt	Ah-värde	Vikt
Batterier	2	12	130 @ 20 timmar	30 kg
	2	12	215 @ 20 timmar	55 kg

Typ	Användning	VDC / Amp	Kw (hp)
Elektriska motorer	Sidoborstar (disk)	24 V / 2,4 A	0,075 kw (0.1 hp)
	Huvudmotor	24 V / 43 A	0,75 kw(1 hp)

Typ	VDC	Amp	Hz	Takt	VAC
Laddare (Smart)	24	15 or 20	50 / 60	1	120 /240

## DÄCK

Plats	Typ	Storlek
Fram (2)	Hjul	35 mm breda x 127 mm OD
Bakre (2)	Fasta	45 mm breda x 305 mm OD

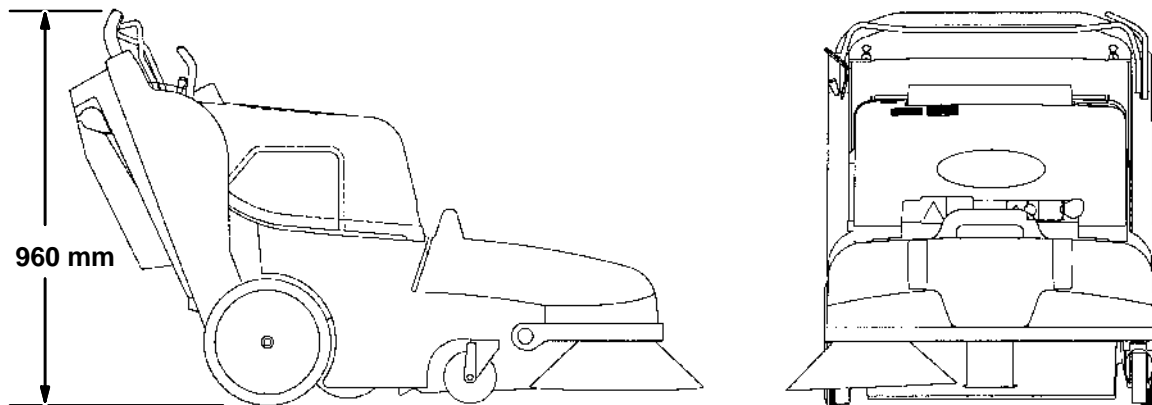
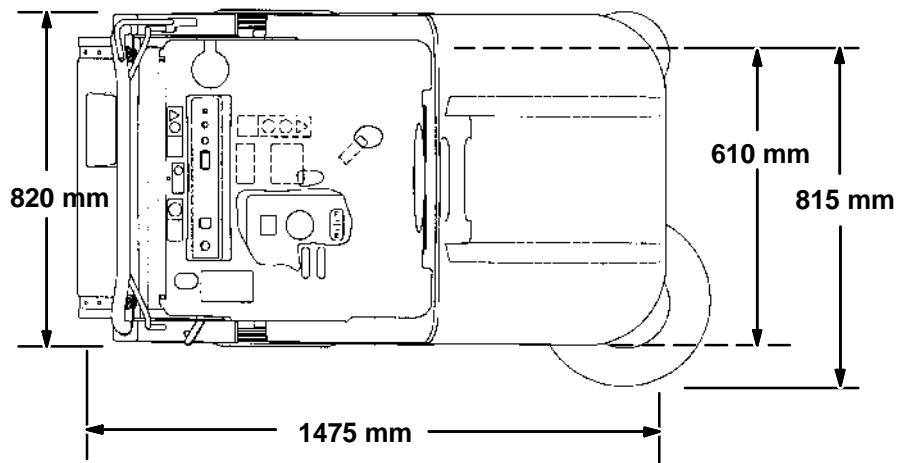

**MASKINMÅTT**