

**TENNANT**<sup>®</sup>

# T5

Skrubber-tørker

Norsk **NO**  
Brukerhåndbok

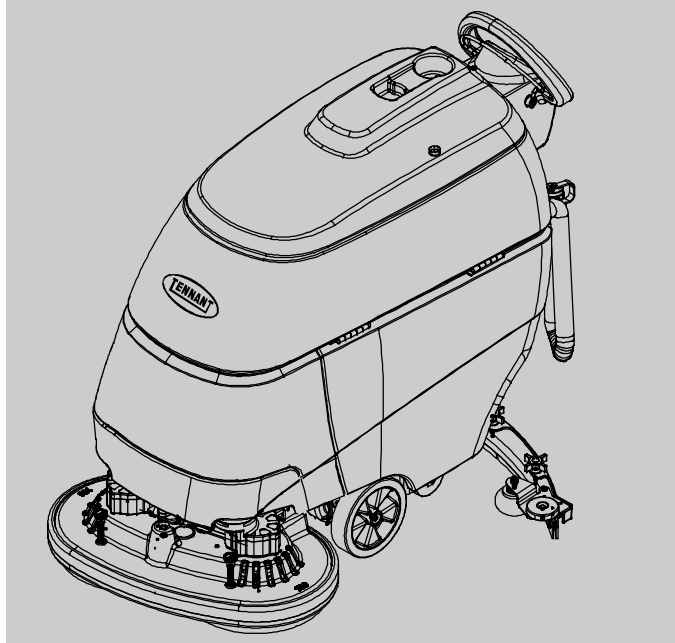

**FaST**  
Foam Scrubbing Technology

**ec H<sub>2</sub>O**<sup>®</sup>  
NanoClean

**CE**



For de nyeste komponenthåndbøkene og håndbøker på andre språk, se:

[www.tennantco.com/manuals](http://www.tennantco.com/manuals)

[www.tennantco.com](http://www.tennantco.com)

9002353  
Rev. 07 (06-2016)



Denne håndboken leveres sammen med hver nye modell. Den inneholder nødvendige instruksjoner for bruk og vedlikehold.



**Les gjennom hele håndboken, og på at du har forstått maskinen før du bruker eller vedlikeholder den.**

Denne maskinen vil fungere svært godt. Du vil imidlertid oppnå best resultater til lavest mulig kostnad hvis:

- Maskinen brukes med rimelig forsiktighet.
- Maskinen vedlikeholdes regelmessig - i henhold til vedlagte vedlikeholdsinstruksjonene.
- Maskinen vedlikeholdes med deler levert fra produsenten eller tilsvarende.

Deler og forsyninger kan bestilles online, per telefon, per faks eller per post.



#### **TA VARE PÅ MILJØET**

Kvitt deg med emballasje, gamle maskinkomponenter som batterier og væsker på en miljø sikker måte i henhold til lokale regler for avfallsbehandling.



Husk alltid å resirkulere.

## **TILTENKT BRUK**

T5 er en skrubber for å gå bak utformet for å feie/skrubbe harde overflater (betong, asfalt, stein, syntetisk osv.). Typiske bruksområder er bl.a. skoler, sykehus / helseinstitusjoner, kontorbygg og butikker. Ikke bruk maskinen på tepper. Bruk kun anbefalte puter, børster og kommersielt tilgjengelige gulvrensjøringsmidler beregnet for maskiner. Bruk ikke maskinen til annet enn det som er beskrevet i denne brukerhåndboken.

## **MASKININFORMASJON**

Fyll ut ved installasjonstidspunkt for fremtidig bruk.

Modellnr. - \_\_\_\_\_

Serienr. - \_\_\_\_\_

Installasjonsdato - \_\_\_\_\_



**TENNANT N.V.**  
**Industrielaan 6 5405 AB**  
**P.O. Box 6 5400 AA Uden- The Netherlands**

europa@tenantco.com  
www.tenantco.com

Spesifikasjonene og delene kan bli endret uten varsel.

Originalinstruksjoner, copyright © 2008-2016 Tennant Company, trykket i Nederland Vi forbeholder oss alle rettigheter.

## INNHOLDSFORTEGNELSE

<b>VIKTIGE SIKKERHETSANVISNINGER</b> .....	<b>4</b>	<b>JUSTERING AV SKRUBBEHODEBØRSTER</b> ..	<b>22</b>
<b>SIKKERHETSMERKING</b> .....	<b>6</b>	SKIVEMODELL .....	22
<b>MASKINKOMPONENTER</b> .....	<b>7</b>	MODELL MED SYLINDERBØRSTE .....	23
<b>KONTROLLPANELKOMPONENTER</b> .....	<b>8</b>	<b>VEDLIKEHOLDS SKJEMA</b> .....	<b>25</b>
<b>INSTALLASJON AV MASKINEN</b> .....	<b>9</b>	<b>VEDLIKEHOLD AV MASKINEN</b> .....	<b>26</b>
UTPAKKING AV MASKINEN .....	9	DAGLIG VEDLIKEHOLD (ETTER HVER	
INSTALLERE BATTERIER .....	9	GANGS BRUK) .....	26
<b>SLIK FUNGERER MASKINEN</b> .....	<b>10</b>	MÅNEDLIG VEDLIKEHOLD .....	29
<b>INFORMASJON OM BØRSTER OG PUTER</b> ...	<b>10</b>	BATTERIVEDLIKEHOLD .....	29
<b>MONTERING AV MASKIN</b> .....	<b>10</b>	VEDLIKEHOLDSFRIE BATTERIER .....	29
PÅSETTING AV NALENHET .....	10	KONTROLLERE ELEKTROLYTTNIVÅET ...	29
INSTALLERE BØRSTER/PUTER .....	11	SJEKKE KOBLINGER / RENSE .....	30
EC-H2O NANOCLEAN		NALBLAD .....	30
VANNBEHANDLINGSPATRON		SKIFTE NALBLADER: .....	30
(EC- H2O NANOCLEAN- MODELL) .....	12	MOTORVEDLIKEHOLD .....	31
INSTALLERE FAST- PAK- ESKEN		FAST- SYSTEM, VEDLIKEHOLD .....	31
(FAST- MODELLEN) .....	13	EC-H2O NANOCLEAN UTSKIFTING AV	
FYLLING AV RENSEMIDDELTANKEN .....	13	VANNBEHANDLINGSPATRON .....	31
<b>DRIFT AV MASKINEN</b> .....	<b>14</b>	EC- H2O MODULSKYLLEPROSEDYRE ....	33
KONTROLLER FØR DU STARTER .....	14	<b>JEKKE OPP MASKINEN</b> .....	<b>33</b>
STARTE MASKINEN .....	14	<b>TRANSPORT AV MASKINEN</b> .....	<b>33</b>
NØDSTOPP .....	15	<b>LAGRING AV MASKINEN</b> .....	<b>34</b>
MENS MASKINEN ER IDRIFT .....	16	FROSTBESKYTTELSE .....	34
INDIKATOR FOR BATTERILADENIVÅ .....	17	<b>FEILSØKING</b> .....	<b>36</b>
TIMEMÅLER .....	17	<b>KONTROLLPANEL FEILINDIKATORKODER</b> ..	<b>39</b>
BRUK OG OPPSETT AV SEPARAT BØRSTE		<b>MASKINSPESIFIKASJONER</b> .....	<b>40</b>
FOR VANSKELIG TILGJENGELIGE		<b>MASKINENS DIMENSJONER</b> .....	<b>42</b>
STEDER .....	17		
KLARGJØRE MASKINEN FOR SKRUBBING			
MED SEPARAT BØRSTE FOR VANSKELIG			
TILGJENGELIGE STEDER: .....	17		
BETJENE DEN SEPARATE BØRSTEN FOR			
VANSKELIG TILGJENGELIGE STEDER: ..	18		
<b>TØMMING OG RENGJØRING AV TANKER</b> ....	<b>18</b>		
TØMMING AV OPPSAMLINGSTANKEN ....	18		
TØMMING AV RENSEMIDDELTANKEN ....	19		
<b>LADING AV BATTERIER</b> .....	<b>19</b>		
LADERSPESIFIKASJONER: .....	19		
MEDFØLGENDE BATTERILADER,			
INNSTILLINGER: .....	20		
BRUKE DEN MEDFØLGENDE			
BATTERILADEREN .....	20		
MEDFØLGENDE BATTERILADER,			
FEILKODER .....	21		
BRUKE EN IKKE PÅMONTERT BATTERILADER			
(TILLEGG) .....	22		

## VIKTIGE SIKKERHETSANVISNINGER - TA VARE PÅ DISSE ANVISNINGENE

Følgende symboler er brukt i denne håndboken med følgende betydning:

 **ADVARSEL:** Brukes for å varsle om farer eller usikker bruk som kan medføre alvorlig personskade eller død.

**SIKKERHETSHENSYN:** Beskriver rutiner som må følges for sikker bruk av utstyret.

Følgende informasjon indikerer mulige farlige situasjoner for brukeren eller maskinen. Vit når disse betingelsene kan oppstå. Gjør deg kjent med alle sikkerhetsdetaljene på maskinen. Rapport skader på maskinen eller feilfunksjon umiddelbart.

 **ADVARSEL:** Batteriene utskiller hydrogengass. Dette kan forårsake eksplosjon eller brann. Hold maskinen unna gnister og åpne flammer. Sørg for å holde dekslene åpne under lading.

 **ADVARSEL:** Brennbare materialer kan forårsake eksplosjon eller brann. Brennbare materialer må ikke brukes i tanken(e).

 **ADVARSEL:** Brennbare materialer eller reaktive metaller kan forårsake eksplosjon eller brann. Ikke samle opp.

 **ADVARSEL:** Roterende børste. Hold hendene unna.

Denne maskinen kan være utstyrt med et system som automatisk kommuniserer via trådløstnettverket. Hvis maskinen skal brukes på steder hvor bruk av mobiltelefoner er innskrenket fordi av interferens med utstyr på stedet, ta kontakt med en Tennant representant for å få informasjon om hvordan å deaktivere enhetens trådløsfunksjoner.

### SIKKERHETSHENSYN:

- 1 Ikke bruk maskinen:
  - Med mindre du har fått opplæring i å bruke den og er autorisert.
  - Før du har lest og forstått denne håndboken.
  - Under påvirkning av alkohol eller narkotika.
  - Mens du bruker en mobiltelefon eller andre typer elektroniske enheter.
  - Med mindre du er psykisk og fysisk i stand til å følge maskininstruksjoner.
  - Hvis maskinen ikke er i god, forskriftsmessig stand.
  - På steder hvor det er brennbar damp/brennbare væsker eller brennbart støv.
  - I områder som er for mørke til å se styringene trygt eller betjene maskinen uten at drifts/frontlykter er slått på.
  - På steder hvor gjenstander kan falle ned.
  - Utendørs. Denne maskinen er kun beregnet på bruk innendørs.
  - Med puter eller tilbehør som ikke leveres eller godkjennes av Tennant. Bruk av andre puter kan være en sikkerhetsrisiko.
- 2 Før du starter maskinen:
  - Kontroller om maskinen lekker.
  - Sørg for at alle sikkerhetsinnretninger er på plass og at de fungerer som de skal.
- 3 Når du bruker maskinen:
  - Bruk kun som beskrevet i håndboken.
  - Kjør forsiktig i hellinger og på glatt underlag.
  - Bruk sko som ikke glir.
  - Reduser hastigheten under sving.
  - Vær forsiktig når du rygger med maskinen.
  - Sørg for at barn og tilskuere ikke kan komme inn på lagerområder.
  - Frakt ikke personer på maskinen.
  - Må ikke brukes som leketøy.
  - Følg alltid sikkerhets- og trafikkregler.
  - Rapport funksjonsfeil eller skader på maskinen umiddelbart.
  - Følg instruksjonene for blanding, håndtering og avhending på beholderen med kjemikalier og datablad.
  - Følg sikkerhetsinstruksjoner for våte gulv.
  - Må ikke brukes i helninger over 5 %.
- 4 Før maskinen forlates eller ved service på maskinen:
  - Stopp på jevnt underlag.
  - Sett på håndbremsen, hvis maskinen er utstyrt med en slik.
  - Slå av maskinen og ta ut nøkkelen.

**5 Ved service på maskinen:**

- Alt arbeid må gjøres med tilstrekkelig belysning og synlighet.
- Sørg for at området er godt ventilert.
- Hold deg unna bevegelige deler. Ikke bruk løstsittende klær, smykker og sikre langt hår.
- Blokker maskinhjulene før maskinen jekkes opp.
- Maskinen må kun jekkes opp på de stedene som er beregnet til dette. Støtt maskinen med jekkstativ.
- Bruk løfteinnretning eller jekk som tåler vekten av maskinen.
- Maskinen må ikke sprayes eller spyles.
- Koble fra batteriet før du utfører arbeid på maskinen.
- Hold alle metallgjenstander unna batteriene.
- Hvis du bruker en annen batterilader, kan dette skade batteriet og forårsake ild; dette kan føre til personskade eller død.
- Kontroller strømkabelen regelmessig for skade.
- Du må ikke koble laderens DC-ledning fra kontakten på maskinen mens laderen står på. Dette kan føre til gnistoverslag. Hvis laderen må avbrytes under ladingen, kobler du fra AC strømtilførselsledningen først.
- Unngå kontakt med batterisyre.
- Batterimontering må utføres av kvalifisert personale.
- Alle reparasjoner må kun utføres av kvalifisert servicemekaniker.
- Maskinen må ikke modifiseres.
- Bruk reservedeler som er levert eller godkjent av Tennant.
- Bruk personlig verneutstyr etter behov og hvor anbefalt i denne håndboken.

**6 Når man laster maskinen på/av lastebil eller tilhenger.**

- Tøm tankene før du fyller maskinen.
- Senk skrubbehodet og nalen før du stropper fast maskinen.
- Slå av maskinen og ta ut nøkkelen.
- Bruk rampe, lastebil eller tilhenger som støtter vekten av maskinen og operatøren.
- Bruk en vinsj hvis rampens helling er mer enn 19,5%.
- Sett på parkeringsbremsen etter at maskinen er lastet opp (hvis tilgjengelig).
- Blokker hjulene på maskinen.
- Fest maskinen til lastebilen eller tilhengeren.



Av sikkerhetshensyn: bruk vernehansker.



Av sikkerhetshensyn: bruk øyebeskyttelse.

## SIKKERHETSMERKING

Sikkerhetsetikettene er satt på maskinen på angitte posisjoner. Bytt ut etiketter som mangler eller som er blitt skadet eller uleselige.

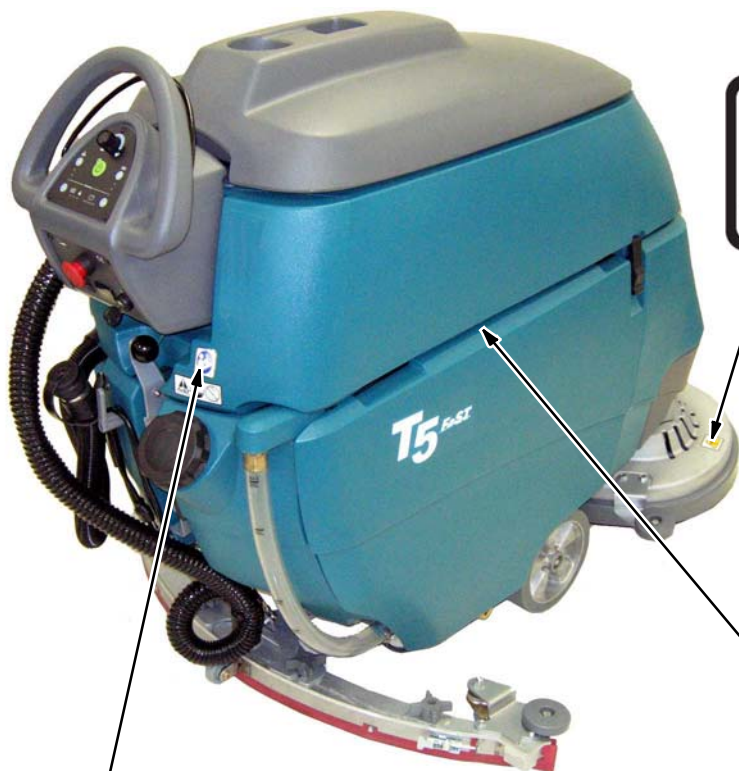

**ETIKETT LES HÅNDBOKEN -**  
Sitter på dekslet til oppsamlingstanken.

**VÆR FORSIKTIG:** Ikke bruk maskinen med mindre du har lest og forstått brukerhåndboken.



**ETIKETT ROTERENDE BØRSTE**  
- Sitter på skrubbehodet

**⚠ ADVARSEL:** Roterende børste. Hold hendene unna. Slå av strømmen før du begynner å arbeide på maskinen.



**BATTERLADE- ETIKETT -** Sitter på undersiden av oppsamlingstanken.

**⚠ ADVARSEL:** Brann- eller eksplosjonsfare Batteriene utskiller hydrogengass. Hold maskinen unna gnister og åpne flammer. La batterirommet være åpent under lading.

**MASKINKOMPONENTER**

1. Styre
2. Håndtak startbøyle
3. Øvre og nedre kontrollpaneler
4. Tømmeslange til oppsamlingstanken
5. Medfølgende batterilader
6. Spake for løfting av nal
7. Bakre fyllåpning
8. Nivå/tømmeslange for vaskemiddeltanken
9. Sugslange for nalen
10. Veggbeskyttere
11. Nalenhet
12. Tømmeåpning vaskemiddeltank
13. Støtte oppsamlingstank
14. Kontrollpanel
15. Fyllåpning bøtte/tømmeåpning

16. Rom for FaST-PAK-eske (FaST-modell)  
*ec-H2O Systemmodul (ec-H2O-modell)*
17. Batterier
18. Separat børste for vanskelig tilgjengelige steder,  
rensemiddelslangekopling
19. Oppsamlingstank
20. Oppsamlingstankdeksel
21. Koppeholder
22. Vaskemiddeltank
23. Skiveskrubbehode:
24. Puteutløserstempel
25. Putedrev vindu
26. Skvettlapp for skrubbehode
27. Håndbremse
28. Skrubbehode med sylinderbørste:

## KONTROLLPANELKOMPONENTER

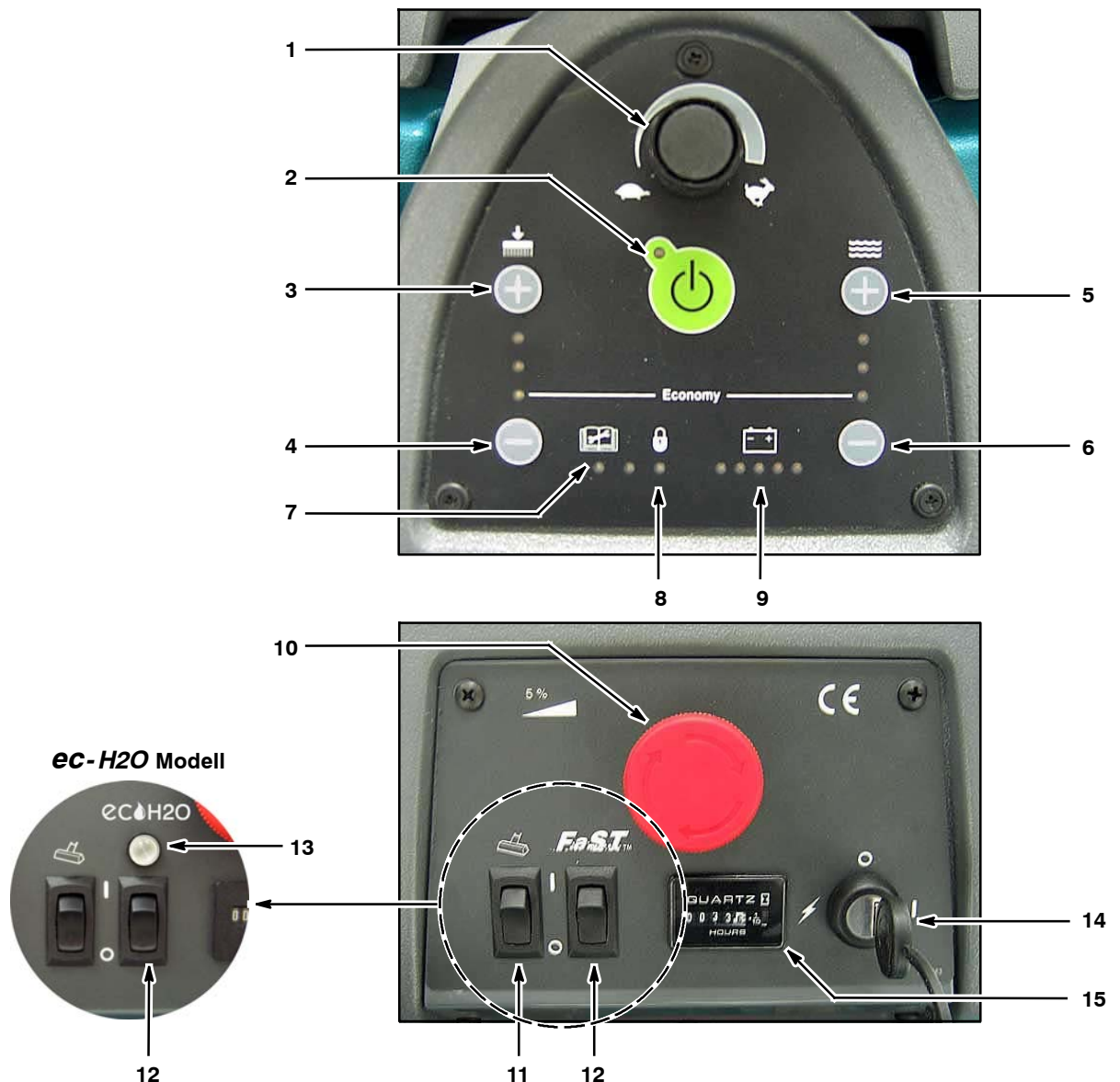

- |   |   |
|---|---|
| <ol style="list-style-type: none"> <li>1. Knapp for hastighetskontroll</li> <li>2. 1-STEP skrubbeknapp</li> <li>3. Knapp for å øke børstetrykket (+)</li> <li>4. Knapp for å redusere børstetrykket (-)</li> <li>5. Knapp for å øke vaskemiddelstrømning (+)</li> <li>6. Knapp for å redusere vaskemiddelstrømning (-)</li> <li>7. Feilindikator - kontakt service</li> <li>8. Overordnet kontrollindikator - sperrefunksjon</li> </ol> | <ol style="list-style-type: none"> <li>9. Indikator for batteriladenivå</li> <li>10. Nødstopknapp</li> <li>11. På-/avbryter, separat børste for vanskelig tilgjengelige steder (ekstra)</li> <li>12. På-/avbryter, FaST-system (FaST-modell) ec-H2O system på/av-bryter (ec-H2O-modell)</li> <li>13. ec-H2O systemindikator-lampe (ec-H2O-modell)</li> <li>14. Hoved på-/avbryter for strømtilførselen</li> <li>15. Timeteller</li> </ol> |
|---|---|



## INSTALLASJON AV MASKINEN

### UTPAKKING AV MASKINEN

1. Kontroller nøye at emballasjen ikke har tegn på skader. Gi øyeblikkelig beskjed om eventuelle skader til transportøren.
2. Kontroller innholdslisten. Kontakt leverandøren hvis det mangler noe.  
Innhold:
  - 4- 6 V batterier - ekstra
  - 3- Batterikabelkrysskoblinger
  - Batteriskuff
  - 1- FaST- PAK 365 konsentrat- ekstra
  - Nalenhet
  - 2- putedrev (skivemodell)
  - 2- børster (modell med sylinderbørste)
3. Når du skal pakke ut maskinen, fjerner du transportsikringene og stroppene som fester maskinen til pallen. Rygg maskinen forsiktig ned rampen.

**MERK: Ikke kjør maskinen av pallen hvis du ikke bruker en rampe, den kan bli skadet.**

**MERK: For å forhindre eventuell maskinskade, installeres batteriene etter at maskinen er fjernet fra forsendespallen.**

### INSTALLERE BATTERIER

**⚠ ADVARSEL: Batteriene utskiller hydrogengass. Dette kan forårsake eksplosjon eller brann. Hold maskinen unna gnister og åpne flammer. Sørg for å holde dekslene åpne under lading.**

**SIKKERHETSHENSYN: Ved service på maskinen, bruk personlig verneutstyr etter behov og hvor anbefalt i denne håndboken.**

#### Batterispesifikasjoner:

Fire 6 volt, 180 A / 5 h eller 200 A / 5 h batterier som tåler dyputlading. Maks. batteridimensjoner: 190 mm B x 275 mm L x 284 mm H.

1. Sett maskinen på et plant underlag, ta ut nøkkelen og sett på parkeringsbremsen.

**SIKKERHETSHENSYN: Før du forlater eller utfører service på maskinen, må du stoppe den på et jevnt underlag, trekke til parkeringsbremsen (hvis tilgjengelig), slå av maskinen og ta ut nøkkelen.**

2. Løft oppsamlingstanken og ta av panelet på høyre side av batterirommet (figur 1). Man trenger en 13 mm nøkkel.

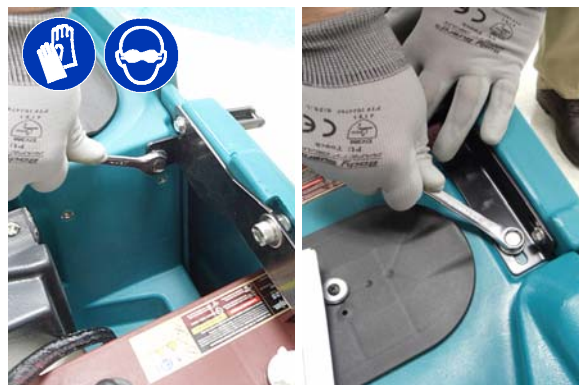

FIG. 1

3. Installer batteriene forsiktig i batterirommet (figur 2). Arranger batteripolene som vist (figur 3).



FIG. 2

4. Koble batterikablene til batteripolene som vist (figur 3), RØD TIL POSITIV (+) og SORT TIL NEGATIV (-).

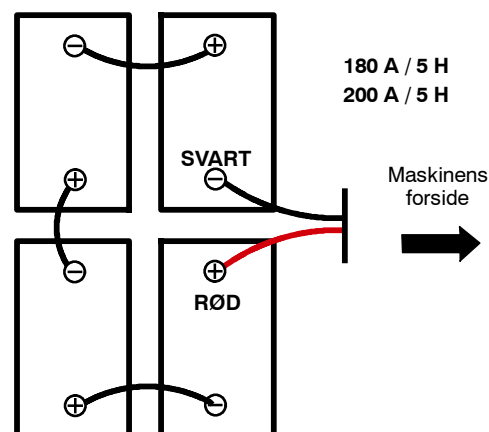

FIG. 3

**VIKTIG: Hvis din maskin er utstyrt med den medfølgende batteriladeren, forsikre deg om at laderen er korrekt innstilt for din batteritype før lading (Se MEDFØLGENDE BATTERILADER, INNSTILLINGER).**

## SLIK FUNGERER MASKINEN

### Konvensjonell skrubbing:

Vann og vaskemiddel fra vaskemiddeltanken strømmes til gulvet gjennom en vaskemiddelventil. Børstene benytter vaskemiddelet og vannet til å skrubbe rent gulvet. Etter hvert som maskinen flyttes framover, tørker nalen den skitne oppløsningen fra gulvet og inn i oppsamlingstanken.

### ec-H<sub>2</sub>O NanoClean- skrubbing (ec- H<sub>2</sub>O- modell):

Når du bruker ec-H<sub>2</sub>O NanoClean- teknologi vil vanlig vann gå gjennom en modul hvor det konverteres elektrisk til et vaskemiddel. Det elektrisk konverterte vannet angriper smuss slik at det blir enkelt for maskinen å skrubbe bort skitten. Det konverterte vannet går deretter tilbake til normalt vann i skyllevanntanken.

### Skumskrubbing (FaST- modell):

(FaST- Foam activated Skrubbing Technology)  
Til forskjell fra konvensjonell skrubbing, sprøyter FaST- systemet FaST- PAK konsentratformelen med litt vann og luft på gulvet. Blandingen danner et stort volum med utvidet vått skum slik at børsten kan skrubbe rent gulvet. Etter hvert som maskinen flyttes framover, bryter skummet sammen og nalen samler opp den skitne oppløsningen inn i oppsamlingstanken og etterlater gulvet rent, tørt og sklisikkert.

## INFORMASJON OM BØRSTER OG PUTER

For å få best mulig rengjøringsresultater må du bruke riktig børstetype for oppgaven. Se deleoversikten for informasjon om delenummer.

### Skrubbebørste med polypropylenbust (sort) -

Denne skrubbebørsten for generelt bruk med polypropylenbust brukes til skrubbing av litt kompakt skitt. Denne børsten fungerer godt for vedlikehold av gulv av betong, tre og fugefleiser.

### Skrubbebørste med myk nylonbust (hvit) -

Anbefalt for rengjøring av belagte gulv uten å fjerne finish- en. Rengjør uten å skrape.

### Skrubbebørste med superslipende bust (grå) -

Nylonfiber impregnert med slipekorn for å fjerne flekker og jord. Kraftig virkning på alle overflater. Virker godt på oppbygging, fett eller dekkmerker.

### Poleringspute (hvit) -

Brukes til å vedlikeholde høypolerte eller blankpolerte gulv.

**Ruepute (rød)** - Brukes for lett skrubbing uten å fjerne gulv- finish- en.

**Skrubbepute (blå)** - Brukes til middels til kraftig skrubbing. Fjerner skitt, søl og skrammer, gir en ren overflate klart for et nytt belegg.

**Strippepute (brun)** - Brukes til stripping av gulv- finish for å klargjøre gulvet for nytt belegg.

**Kraftig stripepute (sort)** - Brukes for aggressiv stripping av kraftige finish- er, eller svært kraftig skrubbing.

## MONTERING AV MASKIN

### PÅSETTING AV NALENHET

**SIKKERHETSHENSYN:** Før du forlater eller utfører service på maskinen, må du stoppe den på et jevnt underlag, trekke til parkeringsbremsen (hvis tilgjengelig), slå av maskinen og ta ut nøkkelen.

1. Sett maskinen på et plant underlag, ta ut nøkkelen og sett på parkeringsbremsen hvis den finnes.
2. Løft nalens løftespak til stilling opp (figur 4).

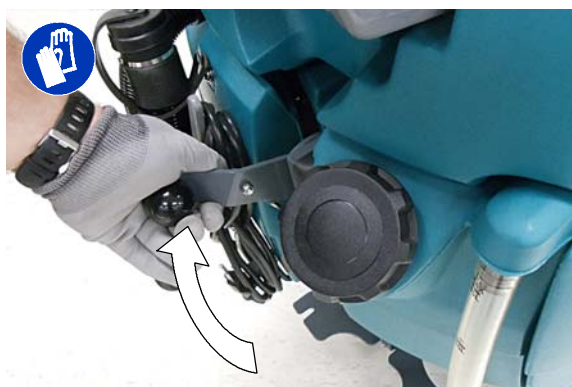

FIG. 4

3. Monter nalenhetsen til nalens festebrakett og sikre den med knappene (figur 5).

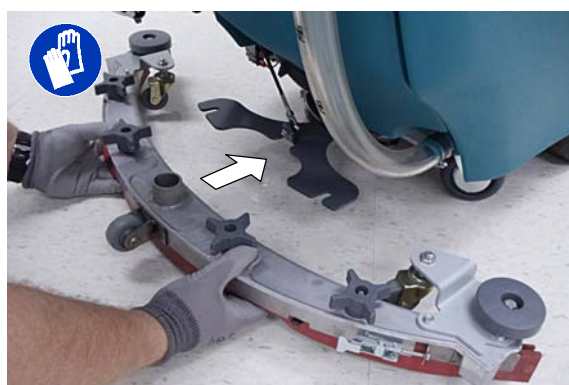

FIG. 5

4. Koble vakuumslangen til nalenheten. Plasser slangen slik som vist ved å bruke slangeklipsen som følger med (figur 6).

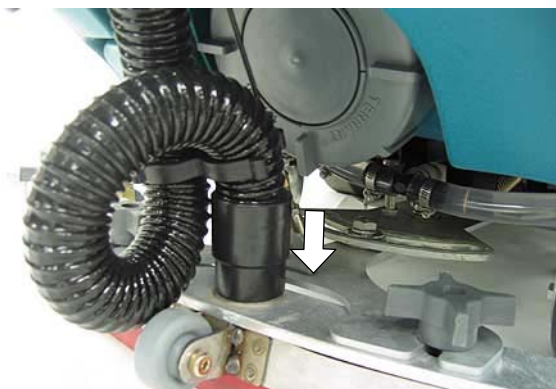

FIG. 6

5. Sjekk at nedbøyningen til nalbladene er riktig. Bladene skal bøyes ned som vist (figur 7).

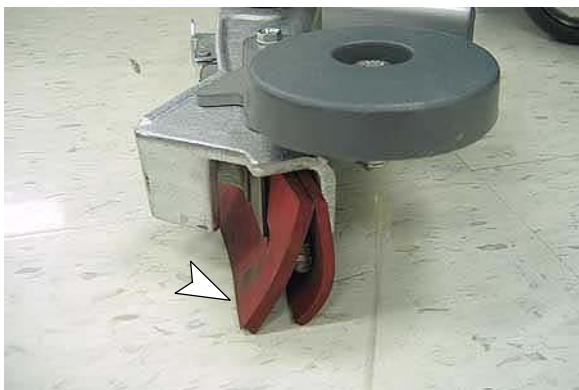

FIG. 7

6. For å justere nedbøyningen av bladene, plasser nalenheten på et jevnt underlag og juster trinsene som vist (figur 8).

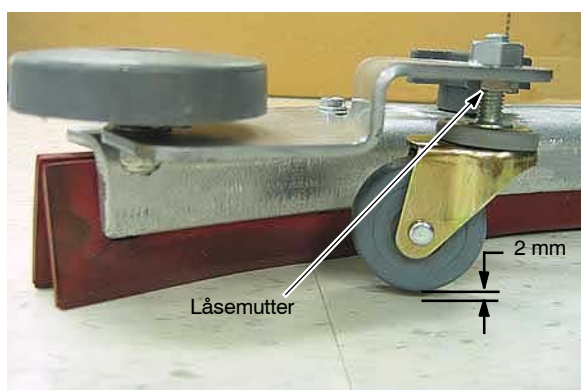

FIG. 8

## INSTALLERE BØRSTER/PUTER

**SIKKERHETSHENSYN:** Før du forlater eller utfører service på maskinen, må du stoppe den på et jevnt underlag, trekke til parkeringsbremsen (hvis tilgjengelig), slå av maskinen og ta ut nøkkelen.

### Skivemodell:

1. Hev skrubbehodet opp fra gulvet og fjern nøkkelen.
2. Fest puten til putedrevet før du installerer drevet. Fest putene med den sentrale låsen (figur 9).

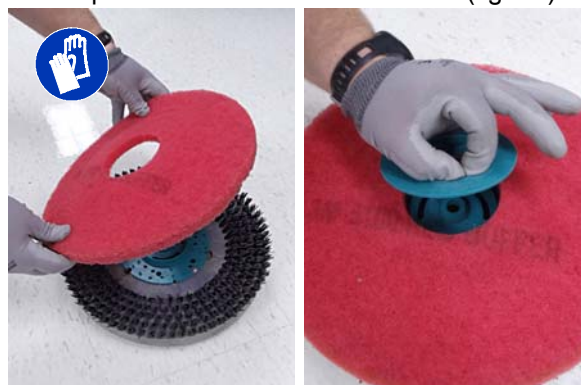

FIG. 9

3. Sett de gule fjærklemmene i åpen stilling for å gjøre børsteinstallasjonen enklere. Press klemmene ned og utover for å stille inn (figur 10).

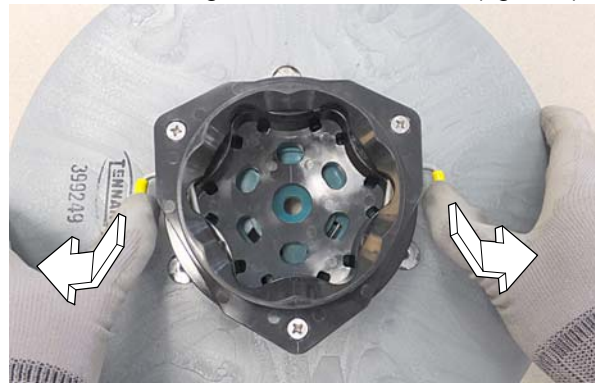

FIG. 10

4. Rett inn putedrevet eller børsten under motorakslingen og skyv den oppover for å feste navet på plass (Figur 11).

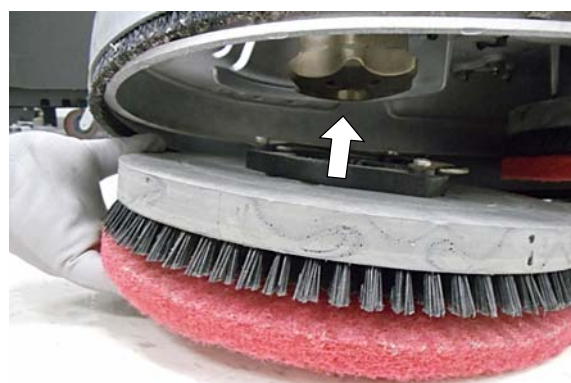

FIG. 11

5. For å fjerne putedriveren eller børsten, hev skrubbehodet og skyv puteutløserstempet nedover (Figur 12).



FIG. 12

6. Sjekk skrubbehodet for å forsikre deg om at det er korrekt justert (se JUSTERE SKRUBBEHODEBØRSTER).

**Modell med sylinderbørste:**

1. Hev skrubbehodet opp fra gulvet og fjern nøkkelen.
2. Ta av tomgangsplatene fra skrubbehodet ved å trykke fjærknappen nedover (figur 13).



FIG. 13

3. Fest tomgangsplatene til børsteenden som har den doble raden med bust (figur 14). Installer børste.



FIG. 14

4. Sjekk børstene for å forsikre deg om at de er korrekt justert (se JUSTERE SKRUBBEHODEBØRSTER).

**ec-H2O NanoClean VANNBEHANDLINGSPATRON (ec- H2O NanoClean- modell)**

*(ec-H2O- modeller merket med ec-H2O NanoClean)*

ec-H2O- systemet er utstyrt med en vannbehandlingspatron. Patronen er utformet til å beskytte maskinens rørsystemer mot potensiell avskalling. Patronen er plassert bak børstemotoren på høyre side (figur 15).

Vannbehandlingspatronen må skiftes ut når den når maksimal vannbruk eller utløpstiden fra da patronen ble aktivert, det som kommer først.

En ny patron kan vare fra 12 til 24 måneder, avhengig av bruken.



FIG. 15

Alle patroner er merket med produksjonsdato. Holdbarheten til en ikke- montert patron er ett år fra produksjonsdatoen. ec- H2O- modulen må tilbakestilles for utskifting av ny patron. Se ec-H2O NanoClean UTSKIFTING AV VANNBEHANDLINGSPATRON.

**OBS:** Under første bruk eller etter utskifting av patronen vil ec-H2O- systemet automatisk benytte en høyere strømningshastighet for vaskemiddel i opptil 75 minutter.

Indikatorlyset på ec-H2O- systemet vil blinke grønt/rødt når det er på tide å skifte ut patronen (figur 16).



FIG. 16

## INSTALLERE FaST-PAK-ESKEN (FaST-modellen)

**MERK:** FaST-PAK konsentratformelen er spesielt utformet for FaST-systemet. BRUK aldri en erstatning. Dette kan ødelegge maskinen.

1. Trekk ut slangekoplingen fra FaST-PAK-esken og ta av hetten (figur 17).

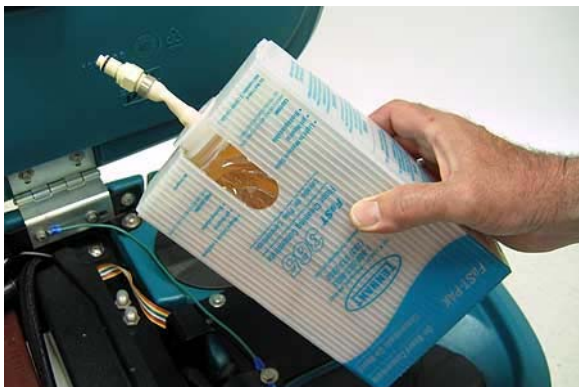

FIG. 17

2. åpne batterirommet. Koble til FaST-PAK-esken til tilførselsslangen og sett kartongen i rommet (figur 18). Forsikre deg om at slangen ikke kommer i klemme.

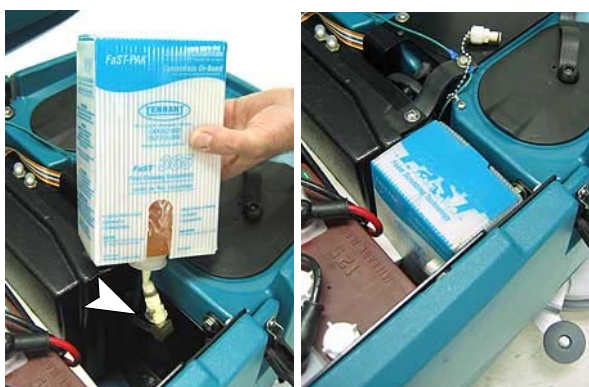

FIG. 18

3. Når tilførselsslangen ikke er i bruk, sett på lagringspluggen for å unngå at FaST-systemet tørker ut og stopper til slangen. (Figur 19).

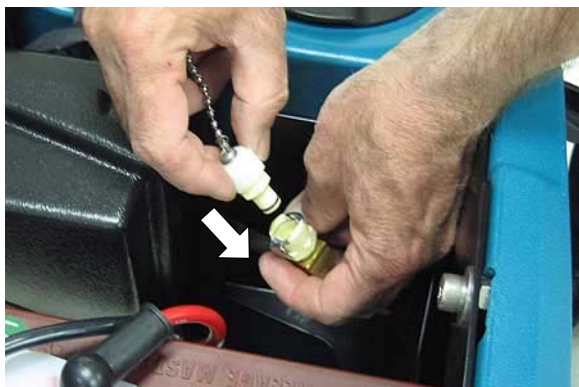

FIG. 19

## FYLLING AV RENSEMIDDELTANKEN

**SIKKERHETSHENSYN:** Før du forlater eller utfører service på maskinen, må du stoppe den på et jevnt underlag, trekke til parkeringsbremsen (hvis tilgjengelig), slå av maskinen og ta ut nøkkelen.

Bruk en slange eller en bøtte, fyll opp vaskemiddeltanken til merket "MAX 85L" (figur 20).

**For konvensjonell skrubbing:** Bruk varmt vann (60°C maksimum). Tøm et anbefalt vaskemiddel i vaskemiddeltanken i henhold til blandeinstruksene på beholderen.

**For FaST eller ec-H2O skrubbing:** Bruk kun kaldt, rent vann (mindre enn 70°F/21°C). Tilsett ikke vanlig gulvvaskemiddel, det kan føre til svikt i systemet.



FIG. 20

**MERK:** For konvensjonell skrubbing, bruk kun kommersielt godkjente vaskemidler. Maskinskade på grunn av at feil vaskemiddel er brukt, opphever produsentens garanti.

**⚠ ADVARSEL:** Brennbare materialer kan forårsake eksplosjon eller brann. Brennbare materialer må ikke brukes i tanken(e).

## DRIFT AV MASKINEN

**VÆR FORSIKTIG:** Ikke bruk maskinen med mindre du har lest og forstått brukerhåndboken.

### KONTROLLER FØR DU STARTER

- Fei området.
- Kontroller batteriets ladenivåindikator.
- Kontroller børster/puter for slitasje.
- Sjekk om bladene på nalen er skadd og riktig justert.
- Kontroller om det er lekkasje under maskinen.
- Forsikre deg om at oppsamlingstanken er tom og at flyteventilen er installert og er ren.
- Sjekk om skjørtet til skrubbehodet er slitt.
- For FaST skrubbing:** Sjekk FaST- PAK konsentratrivået.
- For FaST eller ec-H2O Skrubbing:** Forsikre deg om at vaskemiddeltanken kun er fylt med kaldt rent vann.
- For FaST eller ec-H2O Skrubbing:** Forsikre deg om at alle konvensjonelle vaskemidler er tømt ut og skylt ut av vaskemiddeltanken.

### STARTE MASKINEN

1. Utløs parkeringsbremsen, hvis maskinen har en slik (figur 21).
2. Vri nøkkelen til stillingen på ( I ) (figur 21).



FIG. 21

3. **FaST modell:** Trykk FaST- systemets bryter til stilling på ( I ) (figur 22).

**ec-H2O modell:** Trykk *ec-H2O*- systemets bryter til stilling på ( I ) (figur 22). *ec-H2O*- systemets indkatorlampe tennes ikke igjen før maskinen begynner å skrubbe.

**OBS:** *ec-H2O* NanoClean- modeller- Under første bruk eller etter utskifting av patronen vil *ec-H2O*- systemet automatisk benytte en høyere strømningshastighet for vaskemiddel i opptil 75 minutter.



FIG. 22

**VIKTIG:** Slå IKKE på *FaST/ec-H2O*- systembryteren under konvensjonell skrubbing. Konvensjonelle vaskemidler/gjenvinnere kan føre til feil på *FaST/ec-H2O*- væskesystemet. Tøm, skyll og fyll vaskemiddeltanken med rent, kaldt vann før du tar i bruk *FaST/ec-H2O*- systemet.

4. Senk nalenheten til gulvet ved å senke nalens løftespak (figur 23).



FIG. 23

5. Trykk 1-STEP skrubbe knappen (figur 24).



FIG. 24

6. Trekk i styrespakbøylen for å starte skrubbingen (figur 25). Skyv styrespakbøylen framover for kjøre maskinen bakover. Hev nalen når maskinen reverseres.

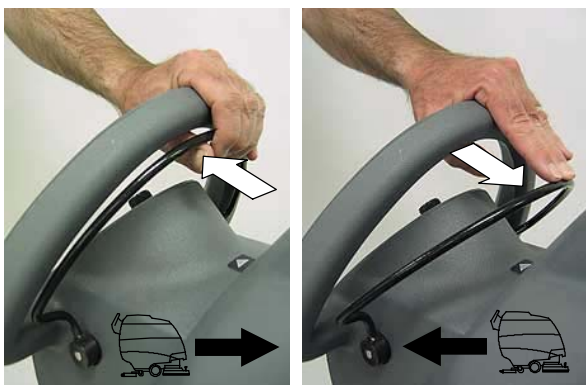

FIG. 25

7. Juster hastighetsbryteren på ønsket skrubbehastighet (figur 26).

**MERK:** 45- 60 meter per minutt er anbefalt skrubbehastighet.



FIG. 26

8. Trykk knappene for børstetrykk og vaskemiddelstrømning for å øke (+) eller redusere (-) etter behov (figur 27). For å stenge av vaskemiddelstrømningen, fortsett å trykke på knappen for reduksjon (-) til lyset slukker.



FIG. 27

**MERK:** Vaksemiddelstrømningen kan ikke justeres når maskinen er angitt til FaST- skrubbing eller ec-H2O- skrubbing på ec-H2O- modeller produsert før ec-H2O NanoClean- modeller.

### ec-H2O NanoClean- modeller (ec-H2O- modeller merket med ec-H2O NanoClean)

For å justere vaskemiddeltilførselen under ec-H2O- skrubbing, trykk på knappen for vaskemiddeltilførsel på ec-H2O- modulen (figur 28). En LED = Lav, to LED- er = Medium, tre LED- er = Høy (figur 28). ec-H2O- modulen er plassert under oppsamlingstanken. Tøm oppsamlingstanken før du løfter tanken.



FIG. 28

9. For å stoppe skrubbingen, frigjør du styrespakbøylen, trykk 1-STEP- skrubbeknappen og hev nalen.

### NØDSTOPP

Slå inn nødstopppknappen, hvis den er montert, ved en eventuell nødssituasjon (figur 29). Denne knappen stenger av all strøm til maskinen. Vri knappen med urviseren og start opp på nytt med nøkkelen for å koble til strømmen igjen.



FIG. 29

**MENS MASKINEN ER IDRIFT**

**⚠ ADVARSEL:** Brennbare materialer eller reaktive metaller kan forårsake eksplosjon eller brann. Ikke samle opp.

1. Overlapp hver skrubbebane med 5 cm.
2. Hold maskinen i bevegelse for å unngå at gulvet blir ødelagt.
3. Ikke bruk maskinen i områder hvor omgivelsestemperaturen er over 43 °C. Ikke bruk skrubbefunksjoner i områder hvor omgivelsestemperaturen er under frysepunktet, 0° C.
4. Konvensjonell skrubbing: Hell et kommersielt godkjent skumkontrollmiddel på oppsamlingstanken dersom det forekommer usedvanlig store mengder skum.

**MERK:** Ikke la skum komme inn i flyteventilen. Dette kan skade oppsugingsmotoren. Skum vil ikke aktivere flyteventilen.

5. For svært skitne områder, benyttes den doble skrubbemethoden. Skrubb først området med nalen hevet, la renseddelet virke i 3-5 minutter, og skrubb deretter området en gang til med nalen senket.
6. Ta ut nøkkelen av maskinen og aktiver parkeringsbremsen (hvis montert) når du lar maskinen stå uten tilsyn.
7. Hvis maskinen oppdager en feil, vil lysene på kontrollpanelet blinke en feilkode (se KONTROLLPANEL FEILINDIKATORKODER).
8. **ec-H2O NanoClean- modeller (ec-H2O-modeller merket med ec-H2O NanoClean)**

Hvis indikatorlyset på ec-H2O- systemet begynner å blinke grønt/rødt, må vannbehandlingspatronen skiftes (se figur 30). Se ec-H2O NanoClean UTSKIFTING AV VANNBEHANDLINGSPATRON.



FIG. 30

ec-H2O SYSTEM KONTROLLAMPEKODE	TILSTAND
Fast grønt	Normal drift
Blinkende grønt/rødt	Vannbehandlingspatron utløpt. Skift patron.
Solid eller blinkende* rødt.	Ring service.

\*Kontroller at det ble tilsatt vaskemiddel i vaskemiddeltanken. Hvis ec-H2O- systemet ble bript med vaskemiddel, tøm vaskemiddeltanken, tilsett klart vann og betjen ec-H2O- systemet til indikatorlyskoden fjernes.

**ec-H2O- modeller (ec-H2O-modeller produsert før ec-H2O NanoClean)**

Hvis det avgis en alarm og ec- H2O- systemets indkatorlampe begynner å blinke rødt, må ec- H2O- modulen skylles for å gjenoppta ec- H2O- drift (Se ec- H2O MODULSKYLLEPROSEDYRE) (se figur 31).

**MERK:** Når alarmen høres og lyset blinker rødt, vil maskinen forbikoble ec- H2O- systemet. For å fortsette skrubbingen, slår du av ec- H2O- bryteren og skifter til konvensjonell skrubbing.

**MERK:** (ec- H2O- modell) Unngå at vaskemiddeltanken går tørr. ec- H2O- modulen kan svikte hvis den brukes uten vann over lengre tid.



FIG. 31

ec- H2O SYSTEMINDIKATOR- LAMPE KODE	TILSTAND
Fast grønt	Normal drift
Blinkende rødt	Spyle ec- H2O- modulen
Fast rødt	Ring service



## INDIKATOR FOR BATTERILADENIVÅ

Batteriets ladenivåindikator viser oppladningsnivået til batteriene (figur 32). Når batteriene er fulladet, vil alle fem varsellampene lyse. Etter hvert som batteriene lades ut, vil varsellampene begynne å slukke fra høyre mot venstre.

Når utladingsnivået når det røde lyset, kan operatøren fortsette skrubbingen i omtrent ett minutt. Når det røde lyset starter å blinke, vil skrubbefunksjonene automatisk bli slått av for å varsle operatøren om å lade opp batteriene. Ved å trykke 1-STEP-skrubbeknappen, mens det røde lyset blinker, vil operatøren ett ekstra minutt med skrubbing.

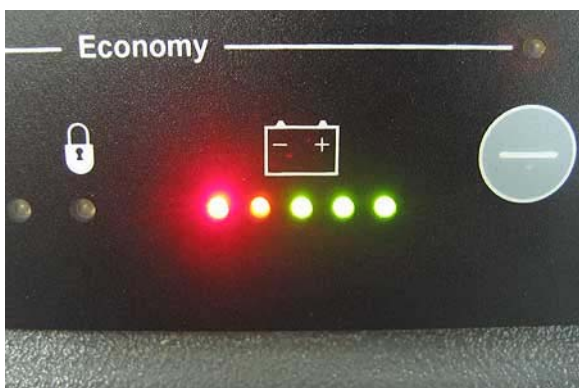

FIG. 32

## TIMEMÅLER

Timetelleren registrerer totalt antall timer suge- og børstemotorene har vært påslått. Bruk timemåleren til å bestemme når anbefalte vedlikeholdsprosedyrer skal utføres og til å registrere servicehistorikk (figur 33). Se i avsnittet VEDLIKEHOLD AV MOTOR.



FIG. 33

## BRUK OG OPPSETT AV SEPARAT BØRSTE FOR VANSKELIG TILGJENGELIGE STEDER

Hvis din maskin er utstyrt med den separate børsten for vanskelig tilgjengelige steder, gir det deg mulighet til å skrubbe områder hvor maskinen ikke er i stand til å nå.

## Klargjøre maskinen for skrubbing med separat børste for vanskelig tilgjengelige steder:

1. Parker maskinen på en jevn overflate, slå maskinen av og sett på håndbremsen dersom maskinen er utstyrt med en slik.

**SIKKERHETSHENSYN:** Før du forlater eller utfører service på maskinen, må du stoppe den på et jevnt underlag, trekke til parkeringsbremsen (hvis tilgjengelig), slå av maskinen og ta ut nøkkelen.

2. Koble til vaskemiddelslangen i koblingen på nedre, høyre side av maskinen (figur 34).



FIG. 34

3. Bruk slangeadapteret og koble til nalslangen til stavslangen (figur 35).



FIG. 35

4. Koble den separate børsten for vanskelig tilgjengelige steder til slangene (figur 36).



FIG. 36

**Betjene den separate børsten for vanskelig tilgjengelige steder:**

1. Vri nøkkelen og stavbryteren til stillingen på ( I ) (figur 37). Bryteren for FaST/EC-H2O-systemet er deaktivert ved bruk av staven.



FIG. 37

2. Senk nalen for å aktivere sugemotoren (figur 38).



FIG. 38

3. Klem på utløseren for å aktivere vaskemidlet. Bruk børsten for skrubbing og nalen for optak (figur 39).

**⚠ ADVARSEL: Brennbare materialer eller reaktive metaller kan forårsake eksplosjon eller brann. Ikke samle opp.**



FIG. 39

4. Etter skrubbing, slå av stavbryteren og klem på utløseren i fem sekunder for å slippe ut vanntrykket før du kobler fra vaskemiddelslangen.

**TØMMING OG RENGJØRING AV TANKER**

Etter hver gangs bruk, må tappe av og rengjøre tankene.

**SIKKERHETSHENSYN:** Før du forlater eller utfører service på maskinen, må du stoppe den på et jevnt underlag, trekke til parkeringsbremsen (hvis tilgjengelig), slå av maskinen og ta ut nøkkelen.

**TØMMING AV OPPSAMLINGSTANKEN**

1. Transporter maskinen til området for deponering og slå av nøkkelbryteren.
2. Mens du holder avtappingsslangen oppover, ta av hetten og senk ned slangen for å tappe av (figur 40).



FIG. 40

3. Etter avtapping, åpne oppsamlingstanken og rengjør tanken (figur 41).



FIG. 41

4. Rengjør flyteventilen og oppsamlingsbrettet for rusk, som befinner seg i oppgamlingsstanken (figur 42).



FIG. 42



FIG. 45

### TØMMING AV RENSEMIDDELTANKEN

1. For å tømme ut gjenværende vann fra vaskemiddeltanken, trekker du slangen til vaskemiddeltanken av slangefittingsen (figur 43).

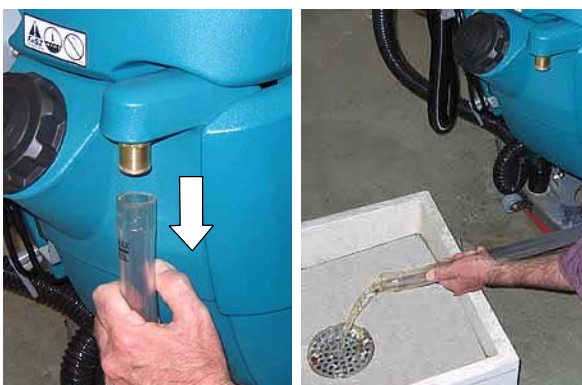

FIG. 43

2. For å rengjøre vaskemiddeltanken fjerner man rengjøringshetten på baksiden av maskinen og sprayer vann direkte inn i rengjøringsportene (figur 44).



FIG. 44

3. Rengjør vaskemiddeltankfilteret (figur 45).

### LADING AV BATTERIER

**SIKKERHETSHENSYN: Ved service på batteriene, må du bruke beskytteshansker og øyebeskyttelse ved håndtering av batterier og batterikabler. Unngå kontakt med batterisyre.**

Batterienes levetid avhenger av at de blir vedlikeholdt. For å få mest mulig levetid ut av batteriene:

- Ikke lad batteriene mer enn én gang om dagen og kun etter maskinen har kjørt i minst 15 minutter.
- Ikke la batteriene være delvis utladet i en lengre periode.
- Batteriene skal kun lades i et godtventilert område for å forhindre gassansamling. Lad batteriene i områder med omgivelsestemperatur på 27°C (80°F) eller mindre.
- La laderen fullføre lading av batteriene før du bruker maskinen på nytt.
- Oppretthold egnet elektrolyttnivå på våte batterier ved å kontrollere nivået hver uke.

**⚠ ADVARSEL: Brann- eller eksplosjonsfare**  
**Batteriene utskiller hydrogengass. Hold maskinen unna gnister og åpne flammer. La batterirommet være åpent under lading.**

### LADERSPESIFIKASJONER:

- LADERTYPE:
  - FOR FORSEGLETE (gel-) BATTERIER
  - FOR VÅTE (bly-syre-) BATTERIER
- UTGANGSSPENNING - 24VOLT
- UTGANGSSTRØM - 20 AMP
- AUTOMATISK AVSTENGINGSBRYTER
- FOR LADING AV DYPUTLADINGSBATTERIER

**MEDFØLGENDE BATTERILADER, INNSTILLINGER:**

Hvis maskinen er utstyrt med innebygd lader, må man stille inn laderen for den aktuelle batteritypen. Hvis man ikke stiller inn rett, kan det føre til ødelagte batterier. Fabrikkinnstillingen er satt til Exide Gel- batteriet.

For å finne batteritypen, se batteriets etikett. Kontakt din batterileverandør hvis du ikke finner spesifikasjonen.

For å verifisere innstillingen til laderen, plugger du ladekabelen inn i en stikkontakt. Laderen vil vise en sekvens med koder ved oppstart: SPE, U3.5, 24V, 20A, 02c, GEL. Den femte og sjette koden er batteritypen "02c" og "GEL".

**MERK:** Den andre koden, "U3.5", er laderversjon 3.5.

Hvis visningskodene ikke passer din batteritype som vist i tabellene, må du endre innstillingene deretter.

Laderversjon 3.5		
Displaykode		Batteritype
02c	GEL	Exide Gel
01c	AcD	Bly- syrebatterier
03c	GEL	Gel (generell)

Laderversjon 3.4 eller eldre		
Displaykode		Batteritype
00c	GEL	Gel (forseglet)
01c	AcD	Bly- syrebatterier

For å endre innstilling, koble fra laderen, plukk av hjørnet av displayetiketten for å komme til bryterne (figur 46).



FIG. 46

Still inn laderbryterne til din batteritype (figur 47). Ladeledningen må være koblet fra ved innstilling.



FIG. 47

**BRUKE DEN MEDFØLGENDE BATTERILADEREN**

**VIKTIG:** Før lading, forsikre deg om at laderens innstilling er korrekt for din batteritype (se MEDFØLGENDE LADER, INNSTILLINGER).

1. Transporter maskinen til et godt ventilert område.
2. Parker maskinen på et flatt, tørt underlag. Slå av nøkkelbryteren og sett på håndbremsen dersom maskinen er utstyrt med en slik.

**SIKKERHETSHENSYN:** Før du forlater eller utfører service på maskinen, må du stoppe den på et jevnt underlag, trekke til parkeringsbremsen (hvis tilgjengelig), slå av maskinen og ta ut nøkkelen.

3. Hvis du lader våtbatterier (bly- syre), sjekk væsknivået før lading (se BATTERIVEDLIKEHOLD).
4. Sett opp oppsamlingstanken for ventilasjon (figur 48).



FIG. 48

5. Koble laderens AC- strømtilførselskabel til en jordet kontakt (figur 49).

**MERK:** Maskinen vil ikke kunne brukes under lading.



FIG. 49

6. Trykk på pilknappen på laderen for å vise følgende informasjon (fig. 50).

Tre sifre + følgende kode:

A = ladestrøm

U = batterispenning

h = ladetid

C = lader ampere- timer [Ah]

E = energi benyttet [Kwh]



FIG. 50

7. Når ladesyklusen starter, vil indikatorlampene gå fra rødt, via gult til grønt. Når den grønne indikatorlampen tenner, er ladesyklusen ferdig. Koble fra ladeledningen.

Hvis laderen detekterer et problem, vil laderen vise en feilkode (se MEDFØLGENDE BATTERILADER, FEILKODER).

#### MEDFØLGENDE BATTERILADER, FEILKODER

DISPLAYKODE	FEIL	LØSNING
bat	Løs eller skadet batterikabel	Kontroller batterikabelens tilkoblinger.
	Batteri overskrider maksimum spenningsnivå.	Ingen handling nødvendig.
E01	Overskredet maksimum batterispenning tillatt.	Ingen handling nødvendig.
E02	Sikkerhetstermostat overskredet maksimum innvendig temperatur.	Sjekk om laderens lufteåpninger er tilstoppet.
E03	Overskredet maksimum tid for ladefase, batteriene underladet på grunn av sulfatert- eller defekt batteri.	Gjenta ladesyklusen og hvis feilkode E03 vises på nytt, sjekk batteri eller skift det.
SCt	Sikkerhetstimer overskrider maksimum ladetid. Avbryter ladesyklusen.	Skift ut batteri.
Srt	Mulig intern kortslutning.	Ta kontakt med servicesenter.

## BRUKE EN IKKE PÅMONTERT BATTERILADER (TILLEGG)

**SIKKERHETSHENSYN:** Hvis du bruker en annen batterilader under vedlikehold av maskinen kan dette skade batteriet og forårsake ild. Kontroller strømkabelen regelmessig for skade.

1. Transporter maskinen til et godt ventilert område.
2. Parker maskinen på et flatt, tørt underlag. Slå av nøkkelbryteren og sett på håndbremsen dersom maskinen er utstyrt med en slik.

**SIKKERHETSHENSYN:** Før du forlater eller utfører service på maskinen, må du stoppe den på et jevnt underlag, trekke til parkeringsbremsen (hvis tilgjengelig), slå av maskinen og ta ut nøkkelen.

3. Hvis du lader våtbatterier (bly-syre), sjekk væsknivået før lading (se BATTERIVEDLIKEHOLD).
4. Sett opp oppsamlingstanken for ventilasjon (figur 51).



FIG. 51

5. Koble laderens AC- strømtilførselskabel til en jordet kontakt.
6. Koble laderens DC- ledning til maskinens batterikontakt (figur 52).



FIG. 52

7. Den leverte laderen vil automatisk begynne å lade batteriene, og den vil automatisk slå seg av når batteriene er fulladet.

**MERK:** Maskinen vil ikke kunne brukes under lading.

**MERK:** Du må ikke koble laderens DC-ledning fra kontakten på maskinen mens laderen står på. Dette kan føre til gnistoverslag. Hvis laderen må avbrytes under ladingen, kobler du fra AC strømtilførselsledningen først.

## JUSTERING AV SKRUBBEHODEBØRSTER

For å sikre optimal skrubbeeffekt må man regelmessig sjekke skrubbehodet for korrekt innstilling.

**SIKKERHETSHENSYN:** Før du forlater eller utfører service på maskinen, må du stoppe den på et jevnt underlag, trekke til parkeringsbremsen (hvis tilgjengelig), slå av maskinen og ta ut nøkkelen.

## SKIVEMODELL

Nødvendig verktøy: Måleinnretning, 27 mm nøkkel og 24 mm nøkkel

1. Med børstene installert, senk skrubbehodet og påfør middels børstetrykk.
2. Slå av maskinen og ta ut nøkkelen.
3. Fra midt foran og bak på skrubbehodet måler du avstanden fra den øverste kanten på skrubbehodet og ned til gulvet (figur 53).



FIG. 53

4. Dersom skrubbehodet ikke er vannrett, løsner du låsemutteren og dreier nivelleringskruen på skrubbehodet slik at det blir vannrett. Stram låsemutteren når hodet er vannrett (figur 54).



FIG. 54

### MODELL MED SYLINDERBØRSTE

Etter installering av et nytt sett med sylindriske børster, sjekk børstemønsteret for å sikre korrekt justering av børstene. Børster som ikke er korrekt justert vil føre til tidlig slitasje og dårlig skrubbeeffekt (figur 55).

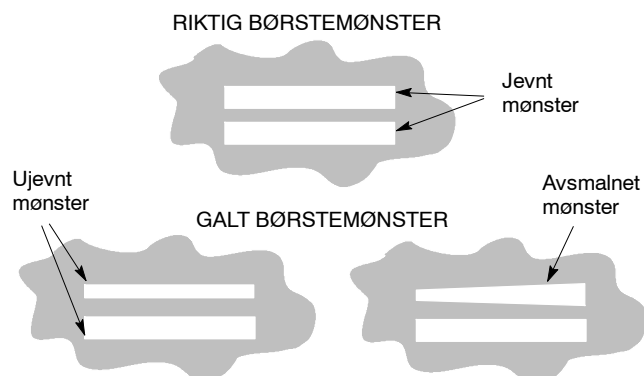

FIG. 55

### For å inspisere børstemønsteret:

1. Plasser maskinen på et tørt, støvete gulv, eller påfør et pulver, som kritt.
2. Koble fra drivmotorens ledningskobling for å unngå at maskinen beveger seg forover (figur 56).

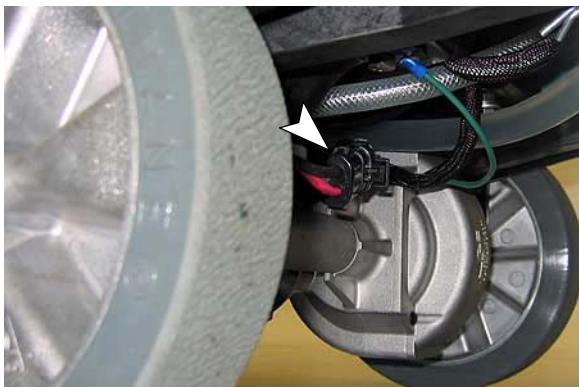

FIG. 56

3. Senk skrubbehodet ned til gulvet og bruk maksimalt børstetrykk.
4. Steng vaskemiddelflyten.

5. Trekk i styrespakbøylen for å lage et børstemønster på gulvet.
6. Hev skrubbehodet og trekk unna maskinen.
7. Observer børstemønsteret på gulvet. Hvis børstemønsteret er ujevnt eller avsmalnet, er det nødvendig med justering.
8. Koble til drivmotorledningen igjen.

### For å justere et ujevnt børstemønster:

Nødvendig verktøy: Måleinnretning, 27 mm nøkkel og 24 mm nøkkel

1. Mål avstanden fra fremre kant av skrubbehodet til gulvet og fra bakre kant av skrubbehodet til gulvet (figur 57). Målingene skal være like.



FIG. 57

2. For å sette skrubbehodet vannrett, løsne låsemutteren og vri nivelleringskruen med urviseren for å senke baksiden av skrubbehodet eller mot urviseren for senke fronten (figur 58).

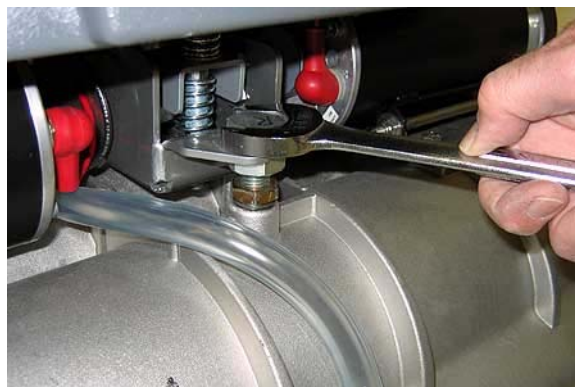

FIG. 58

3. Sjekk børstemønsteret på nytt.

**MERK:** Skift børstene når de er slitt ned til 15 mm.

**For å justere et avsmalnende børstemønster:**

Nødvendig verktøy: 10 mm nøkkel og 6 mm sekskantnøkkel

1. Hev skrubbehodet opp fra gulvet og fjern nøkkelen.
2. Ta av tomgangsplaten fra børsten (figur 59).



**FIG. 59**

3. Hold børstepluggakslingen med en nøkkel og løsne sekskantskruen på 6 mm (figur 60).



**FIG. 60**

4. For å senke børsteenden, vri akslingen med urviseren for fremre børste og mot urviseren for bakre børste. Trekk til sekskantskruen igjen (figur 61).



**FIG. 61**

5. Sjekk børstemønsteret på nytt.

**MERK:** Skift børstene når de er slitt ned til 15 mm.



## VEDLIKEHOLDS SKJEMA

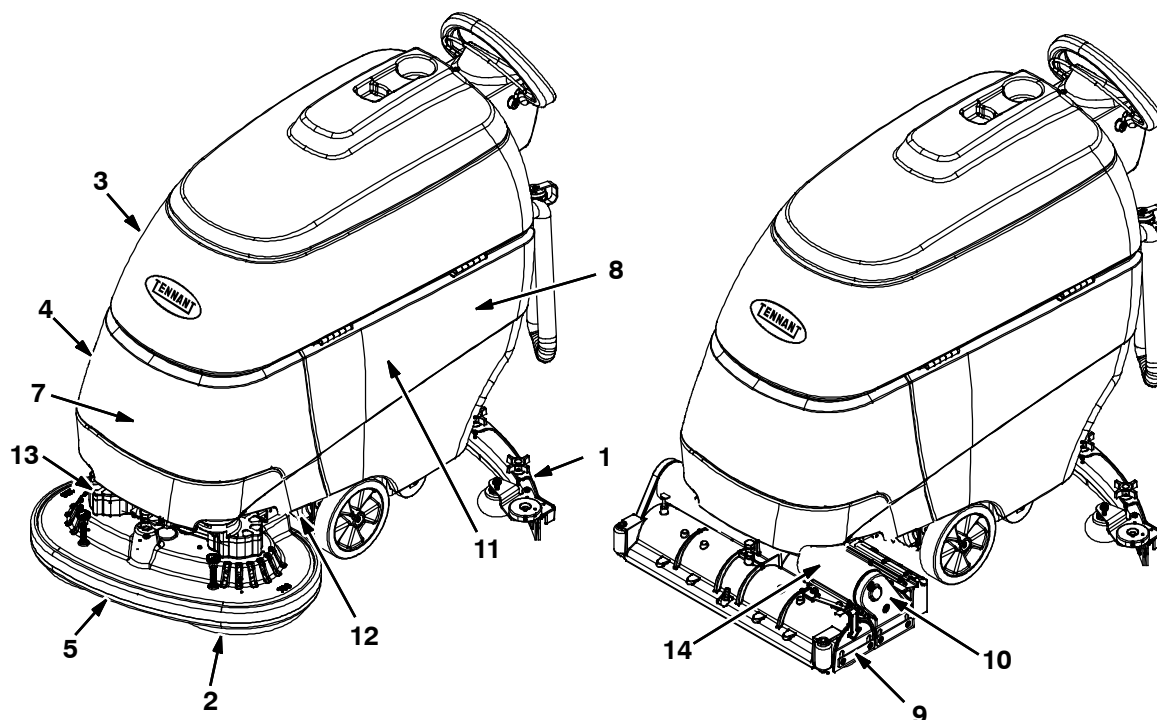

O = operatør

T = Opplært personell.

Intervall	Ansvarlig person	Nøk køl	Beskrivelse	Fremgangsmåte
Daglig	O	1	Nal	Sjekk om skade og slitasje
	O	2	Skrubbebørster eller puter	Sjekk om skade og slitasje
	O	3	Oppsamlingstank	Rengjør tanken Rengjøre ruskskjermen
	O	4	Rengjøringsmiddeltank	Rengjør
	O		Maskin	Sjekk om det er lekkasjer
	O	5	Skrubbehode-skjørt	Sjekk om skade og slitasje
	O	6	Sylindrisk skrubbehodeskjørt	Sjekk justering Sjekk om skade og slitasje
	O	7	FaST PAK tilførselsslange og kontakt (ekstra).	Rengjør og koble slangen til oppbevaringspluggen når den ikke er i bruk.
Ukentlig	O	8	Battericeller	Kontroller elektrolyttnivået
50 timer	O	9	Sylindriske børster	Sjekk konusen og dreie forfra og bakover
100 timer	O	10	Sylindriske børstedrivbelter	Sjekk stramming
200 timer	O	8	Batteriklemmer og kabler	Kontroller og rengjør
750 timer	T	11	Sugemotor	Kontroller motorbørstene
	T	12	Drivmotor	Kontroller motorbørstene
	T	13	Skrubbebørstemotorer	Kontroller motorbørstene
1000 timer	T	14	Motorer for sylindriske børster	Kontroller motorbørstene
	T	7	FaST vann- og luftfilter (ekstra)	Bytt

## VEDLIKEHOLD AV MASKINEN

For å holde maskinen i god stand, er det viktig at følgende vedlikeholdsprosedyrer utføres rutinemessig.

**SIKKERHETSHENSYN:** Før du forlater eller utfører service på maskinen, må du stoppe den på et jevnt underlag, trekke til parkeringsbremsen (hvis tilgjengelig), slå av maskinen og ta ut nøkkelen.

**SIKKERHETSHENSYN:** Ved service på maskinen, bruk personlig verneutstyr etter behov og hvor anbefalt i denne håndboken.

### DAGLIG VEDLIKEHOLD (etter hver gangs bruk)

1. Tapp av oppsamlingstanken (figur 62).



FIG. 62

2. Skyll og rengjør oppsamlingstanken (figur 63).



FIG. 63

3. Ta av oppsamlingstankens flyteventil, og rengjør den (figur 64).



FIG. 64

4. Fjern avfallsbrettet og tøm det (figur 65)



FIG. 65

5. Tapp av vaskemiddeltanken (figur 66).



FIG. 66

- 6 Rengjør vaskemiddeltankfilteret (figur 67).



FIG. 67

7. Roter puten og bytt når den er slitt (figur 68).

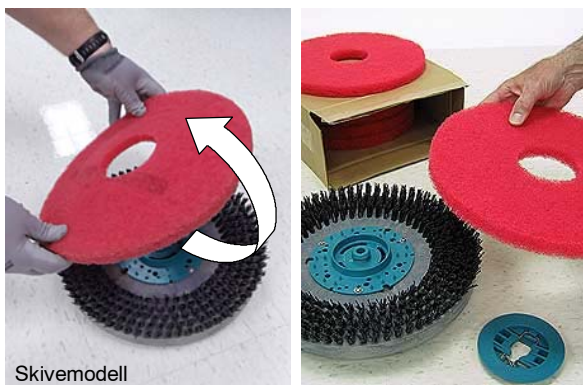

FIG. 68

8. Bytt ut børstene når de ikke lenger rengjør effektivt eller når bustene er slitt til den gule indikatoren (Figur 69).



FIG. 69

9. Tøm og skyll av avfallstrauet (figur 70).



FIG. 70

10. Inspiser de sylindriske børstene for slitasje. Roter børstene fra front til bakende hver 50. time (figur 71). Skift når de er slitt til en lengde på 15 mm.

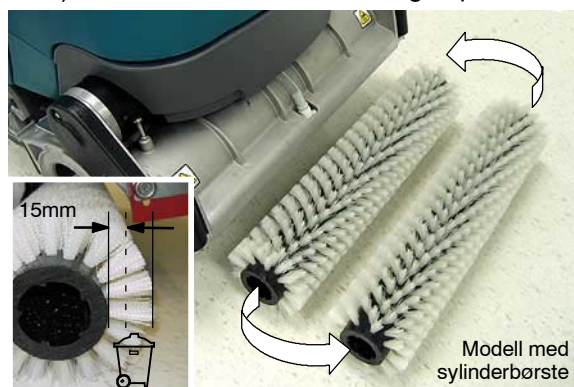

FIG. 71

11. Fjern opphoping av avfall på undersiden av skrubbehodet for sylindriske børster, inkludert tomgangsplatene og drivakslingene (figur 72).

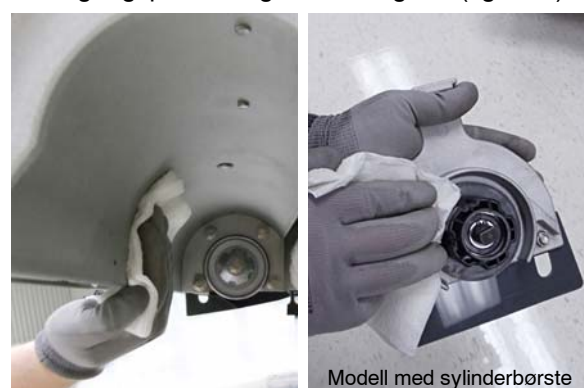

FIG. 72

12. Tørk av nalbladene slik at de blir rene (figur 73). Oppbevar nalenheten i hevet stilling for å hindre at bladet blir skadet.

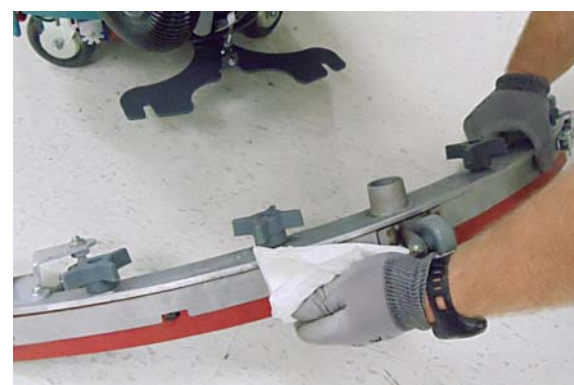

FIG. 73

13. Sjekk tilstanden til nalbladets skrapekant (figur 74). Snu bladet hvis det er slitt (se NALBLADER).



FIG. 74

14. Rengjør maskinen med et vanlig rengjøringsmiddel og en fuktig klut (figur 75).

**VÆR FORSIKTIG: Maskinen må ikke sprayes eller spyles mens den rengjøres. Det kan oppstå elektriske feil.**



FIG. 75

15. Kontroller tilstanden til skjørtet på skrubbehodet, bytt det hvis det er slitt eller skadet (figur 76).

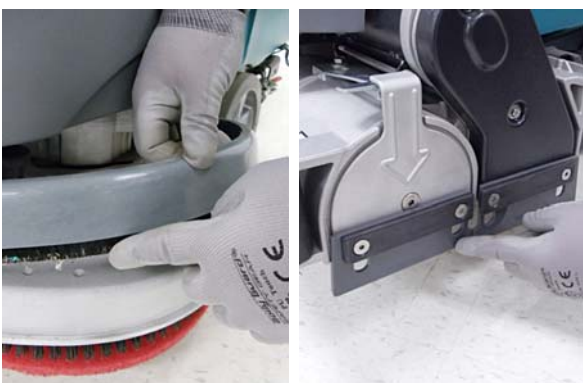

FIG. 76

16. FaST-modell: Koble FaST- PAK tilførselsslengen til oppbevaringspluggen når den ikke er i bruk (figur 77). Fjern eventuelt tørket konsentrat fra slangekontakten ved å legge den i varmt vann.



FIG. 77

17. Lad opp batteriene (figur 78). Se avsnittet LADING AV BATTERIER.



FIG. 78

18. Sjekk elektrolyttnivået i batteriet ukentlig (Se VEDLIKEHOLD AV BATTERI).
19. Rengjør våt-/bly-syre-batterier for å unngå korrosjon, og sjekk for løse batterikabelkoblinger (se BATTERIVEDLIKEHOLD).

## MÅNEDLIG VEDLIKEHOLD

1. Beltestrammingen på de to børstemotorene skal kontrolleres regelmessig. Stram beltet hvis du greier å vri det mer enn 90° på midten (figur 79).

**SIKKERHETSHENSYN:** Før du forlater eller utfører service på maskinen, må du stoppe den på et jevnt underlag, trekke til parkeringsbremsen (hvis tilgjengelig), slå av maskinen og ta ut nøkkelen.

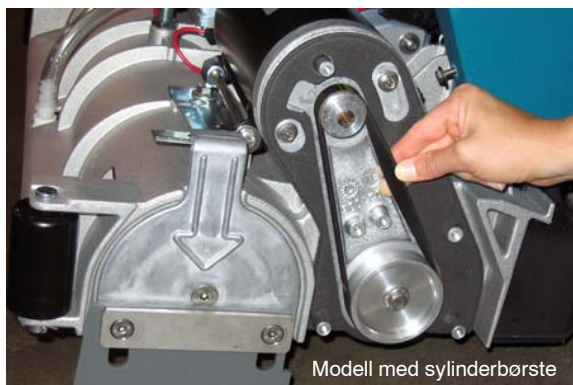

FIG. 79

2. Kontroller og rengjør oppsamlingstankens dekseltetting (figur 80). Bytt ved skade.



FIG. 80

3. Smør alle opplagringspunkter og valser med en vannbestandig smurning.
4. Smør trinsene med et vannbestandig smørefett (figur 81).



FIG. 81

5. Rengjør parkeringsbremsklossen med vaskemiddel.

6. Sjekk om maskinen har løse muttere og bolter.
7. Kontroller om maskinen lekker.

## BATTERIVEDLIKEHOLD

**SIKKERHETSHENSYN:** Før du forlater eller utfører service på maskinen, må du stoppe den på et jevnt underlag, trekke til parkeringsbremsen (hvis tilgjengelig), slå av maskinen og ta ut nøkkelen.

**VÆR FORSIKTIG:** Ved service på maskinen, bruk personlig verneutstyr etter behov og hvor anbefalt i denne håndboken.

### VEDLIKEHOLDSFRIE BATTERIER

Vedlikeholdsfrie (Sealed AGM) batterier krever ikke vanning. Rengjøring og annen rutinemessig vedlikehold er fremdeles påkrevd.

### KONTROLLERE ELEKTROLYTTNIVÅET

Våte/bly-syrebatterier krever rutinemessig vedlikehold som beskrevet under. Sjekk elektrolyttnivået i batteriet ukentlig.

Elektrolyttnivået skal være litt over batteriplatene som vist før lading (Figur 82). Fyll etter destillert vann hvis nivået er lavt. IKKE FYLL FOR MYE. Elektrolytten vil ekspandere og kan renne over ved lading. Etter lading kan du fylle opp destillert vann opptil omtrent 3 mm (0,12 in) under sikteslangene.

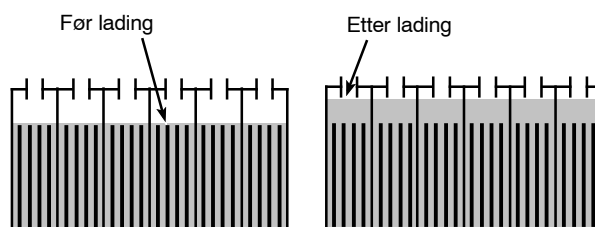
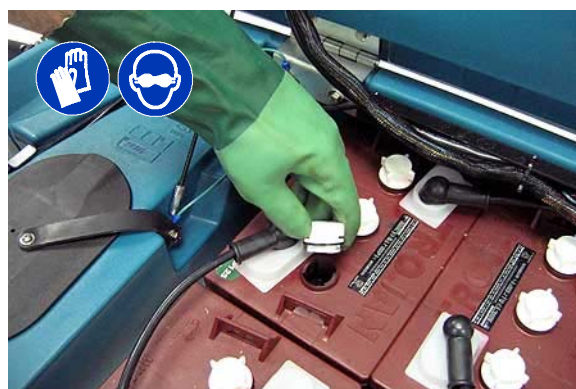

FIG. 82

**MERK:** Pass på at batterihettene er på plass under lading. Du kan kjenne en svovellukt etter lading av batteriene. Dette er normalt.

**SJEKKE KOBLINGER / RENSE**

Etter hver 200. driftstime må man sjekke om det er løse batteritilkoblinger og rengjøre batteriene utvendig, inklusive klemmer og kabelklemmer. Bruk en sterk oppløsning eller natron og vann. Bytt slitte eller ødelagte ledninger (Figur 83). Ikke fjern batterihettene når du rengjør batteriene.



**FIG. 83**

**NALBLAD**

**SIKKERHETSHENSYN:** Før du forlater eller utfører service på maskinen, må du stoppe den på et jevnt underlag, trekke til parkeringsbremsen (hvis tilgjengelig), slå av maskinen og ta ut nøkkelen.

Når bladene blir slitt, roterer du bladene side-ved-side eller topp-til-bunn for å få en ny tørkekant. Skift bladene når alle kanter er slitt.

Frontbladene på nalenhetene på 700 mm / 800 mm har 12 / 14 spor på en kant og 6 spor på motsatt kant (figur 84). Hvis man foretar skarpe svinger med modellene med sylindriske børster, bruk kanten med 12 / 14 spor for maksimal oppsamling av vann.

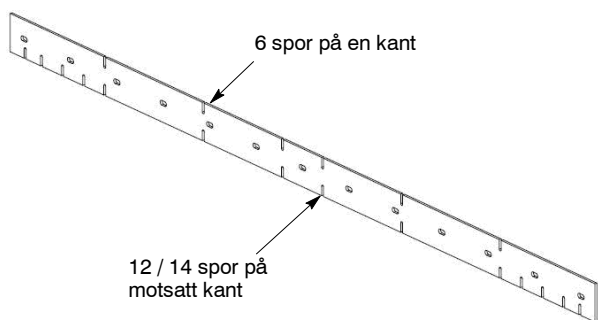

**FIG. 84**

**Skifte nalblader:**

1. Løsne båndklemmen og ta båndet av nalenheten (figur 85).

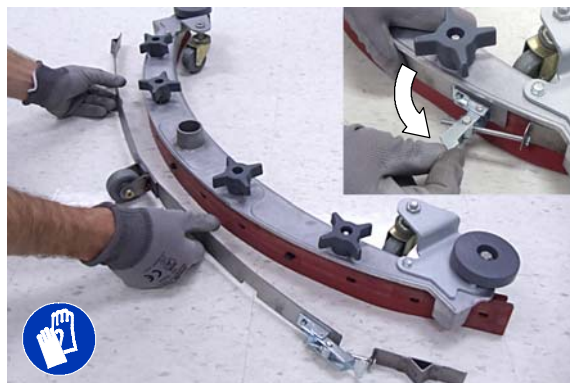

**FIG. 85**

2. Skift eller roter bakre blad til en ny tørkekant og skift båndet (figur 86).

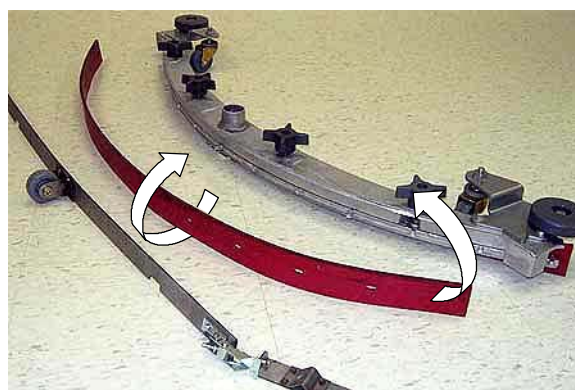

**FIG. 86**

3. For å skifte fremre blad, ta av båndet og løsne de fire knappene. Skift eller roter fremre blad til en ny tørkekant (figur 87).

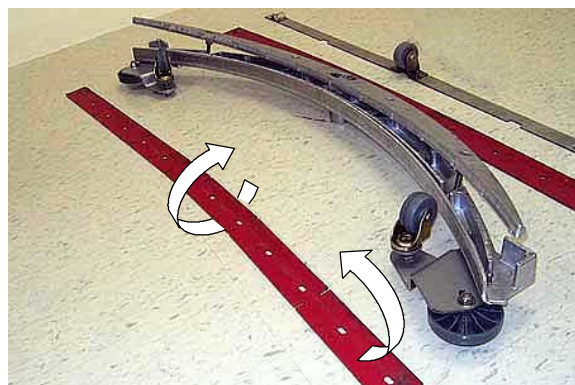

**FIG. 87**

## MOTORVEDLIKEHOLD

Kontakt et autorisert Tennant servicesenter for skifte av karbonbørstene.

Skifte av karbonbørstene	Timer
Drev Drivaksel Motor	750
Oppsugingsmotor	
Skivebørstemotorer	
Motorer for sylindriske børster	1000

## FaST-SYSTEM, VEDLIKEHOLD

Hver 1000. time skiftes vannfilteret og luftfilteret som er plassert i FaST injeksjonsenheten for vaskemiddel.

**SIKKERHETSHENSYN:** Før du forlater eller utfører service på maskinen, må du stoppe den på et jevnt underlag, trekke til parkeringsbremsen (hvis tilgjengelig), slå av maskinen og ta ut nøkkelen.

1. Tor tilgang til injeksjonsenheten for vaskemiddel, senk skrubbehodet og ta av frontdekslet (figur 88)

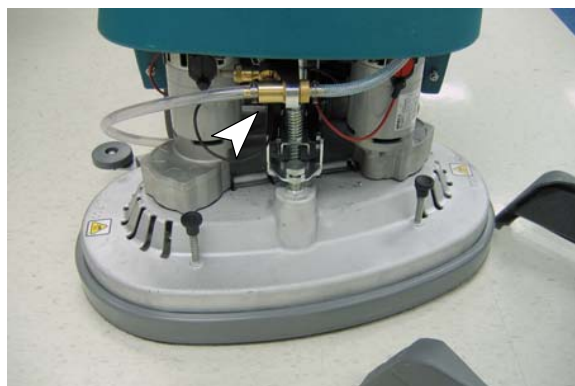

FIG. 88

2. Ta av injeksjonsenheten fra klemmene (figur 89).

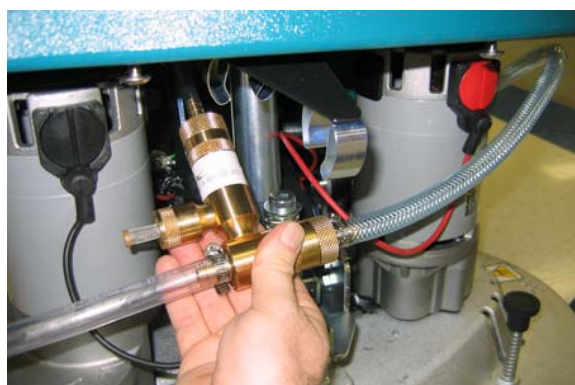

FIG. 89

3. Bytt vannet og luftfilteret. Man trenger en 8 mm sekskantnøkkel for å installere det nye vannfilteret (figur 90).

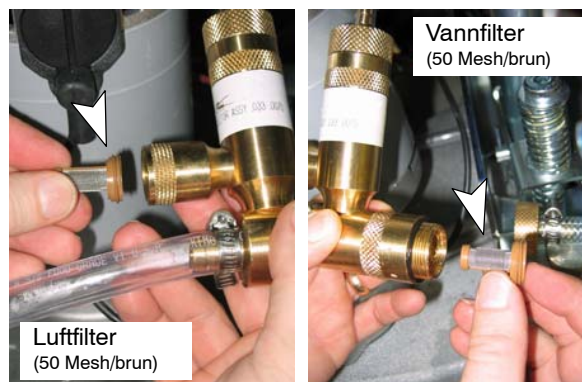

FIG. 90

## ec-H2O NanoClean UTSKIFTING AV VANNBEHANDLINGSPATRON

(ec-H2O-modeller merket med ec-H2O NanoClean)

Vannbehandlingspatronen må skiftes ut når den når maksimal vannbruk eller utløpstiden fra da patronen ble aktivert, det som kommer først. Indikatorlyset på ec-H2O-systemet vil blinke grønt/rødt når det er på tide å skifte ut patronen.

Avhengig av bruken kan en ny patron vare fra 12 måneder for tung maskinbruk til 24 måneder for lett maskinbruk.

**OBS:** Under første bruk eller etter utskifting av patronen vil ec-H2O-systemet automatisk benytte en høyere strømningshastighet for vaskemiddel i opptil 75 minutter.

1. Sett maskinen på et plant underlag, senk skrubbehodet og ta ut nøkkelen. Sett på håndbremsen, hvis maskinen er utstyrt med en slik.
2. Fjern den fremre brenselboksen for å få tilgang til patronen. Patronen er plassert bak børstemotoren på høyre side (figur 91). Løsne reimen rundt patronen og ta patronen ut av holderen.

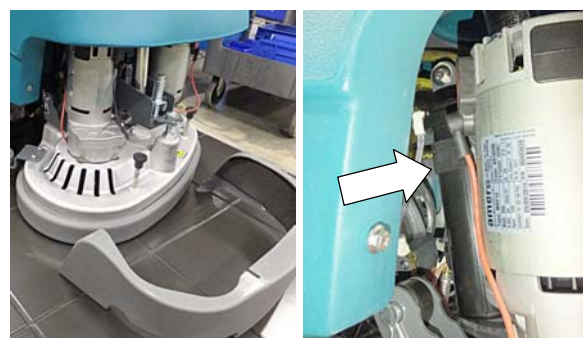

FIG. 91

3. Koble fra de to slangekoplingene fra toppen av patronen ved å trykke de svarte kragene innover og dra koplingene utover (figur 92).



FIG. 92

4. Fyll inn monteringsdatoen på den nye patronetiketten (figur 93).



FIG. 93

5. Kople til de to slangene til den nye patronen og fest patronen til holderen på nytt. Sørg for at slangekoplingene er godt satt inn i den nye patronen.

6. Tilbakestill tidsuret for den nye patronen.
- a. Vri nøkkelen til på.
  - b. Trykk og hold på bryteren til ec-H<sub>2</sub>O-modulen i 10 sekunder. Når knappen slippes vil de tre indikatorlysene for strømning begynne å gå frem og tilbake (figur 94).



FIG. 94

- c. Mens indikatorlysene går frem og tilbake trykker du på strømingsbryteren (figur 95). Da vil de tre indikatorlysene blinke tre ganger for å indikere at tidsuret er tilbakestilt. Gjenta prosessen dersom lysene ikke blinker tre ganger.

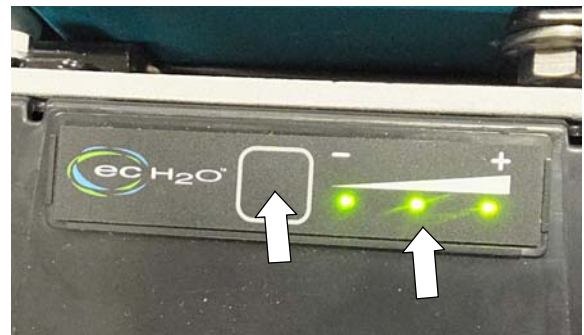

FIG. 95



## ec- H2O MODULSKYLLEPROSEDYRE

(ec-H2O-modeller produsert før ec-H2O NanoClean-modeller)

Denne prosedyren er kun nødvendig når det avgis en alarm og ec- H2O systemindikatorlampen begynner å blinke rødt.

**SIKKERHETSHENSYN:** Før du forlater eller utfører service på maskinen, må du stoppe den på et jevnt underlag, trekke til parkeringsbremsen (hvis tilgjengelig), slå av maskinen og ta ut nøkkelen.

1. Tøm vaskemiddeltanken og skyllevanntanken for alt vann.
2. Tøm 4 liter ren eddik i vaskemiddeltanken. Må ikke uttynnes. (p/n 1050552 - eddik, 10 liter)

**MERK:** Bruk bare **hvit eddik eller riseddik**. Syrenivået skal være mellom 4-8 %. **Ikke bruk andre syrer for denne prosedyren.**

3. Koble fra den svarte kontaktfittingen ved skurehodet og plasser slangen i en bøtte (Figur 96). Det kan være du må fjerne frontdekselet fra maskinen for å få tilgang til kontaktfittingen.



FIG. 96

4. Vri nøkkelen til stilling ( I ).
5. Trykk og frigjør ec- H2O- modulens skyllebryter for å starte skyllesyklus (figur 97). Modulen er plassert under oppsamlingstanken.

**MERK:** Modulen slås av automatisk når spylesyklusen er fullført (ca. 7 minutter). Modulen må kjøre hele syklusen på 7 minutter for å nullstille systemets indikatorlampe og alarm.

Gjenta skylleprosedyren hvis ec- H2O- modulen ikke tilbakestiller. Hvis modulen ikke tilbakestiller, må man kontakte et autorisert servicesenter.



FIG. 97

## JEKKE OPP MASKINEN

**SIKKERHETSHENSYN:** Før du forlater eller utfører service på maskinen, må du stoppe den på et jevnt underlag, trekke til parkeringsbremsen (hvis tilgjengelig), slå av maskinen og ta ut nøkkelen.

Bruk angitte plasseringer for å jekke opp maskinen for service (figur 98). Tøm oppsamlings- og vaskemiddeltanken og plasser maskinen på et jevnt underlag før den jekkes opp.

**VÆR FORSIKTIG:** Ved service på maskinen må maskinen kun jekkes opp på de stedene som er beregnet til dette. Bruk en jekk eller en løfteinnretning som tåler vekten av maskinen.

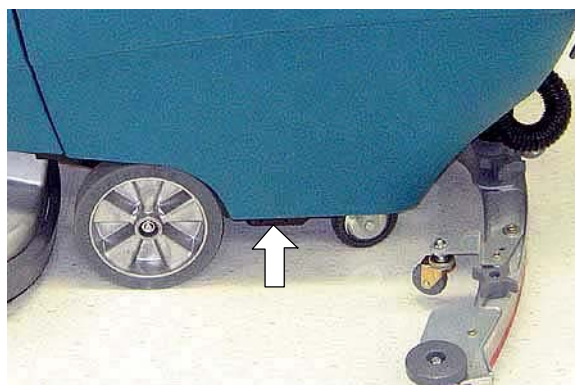

FIG. 98

## TRANSPORT AV MASKINEN

Når maskinen skal transporteres på en tilhenger eller lastebil, må du følge transportprosedyren under:

1. Tapp av maskinens tanker.
2. Last på maskinen med en rampe som kan bære maskinens vekt og personen som kjører den.

**SIKKERHETSHENSYN:** Før du forlater eller utfører service på maskinen, må du stoppe den på et jevnt underlag, trekke til parkeringsbremsen (hvis tilgjengelig), slå av maskinen og ta ut nøkkelen.

3. Plasser maskinen slik at den står med fronten mot fronten av en tilhenger eller lastebil. Senk skrubbehodet og nalen.
4. Sett på håndbremsen, hvis den er montert, og plasser en blokk bak hvert hjul for å forhindre at maskinen ruller.
5. Sikre med festeremmer som vist (figur 99). Det kan være nødvendig å installere festebraketter på tilhengeren eller lastebilen.

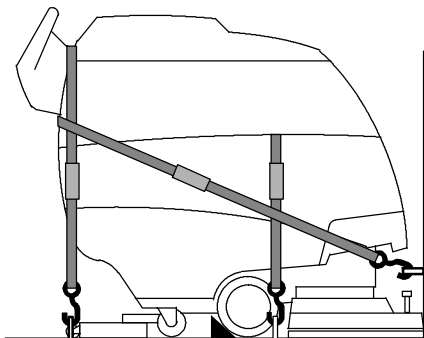

FIG. 99

---

## FROSTBESKYTTELSE

**SIKKERHETSHENSYN:** Før du forlater eller utfører service på maskinen, må du stoppe den på et jevnt underlag, trekke til parkeringsbremsen (hvis tilgjengelig), slå av maskinen og ta ut nøkkelen.

1. Tøm vaskemiddeltanken og skyllevanntanken for alt vann.
2. Tøm 4 liter egnet frostvæske i vaskemiddeltanken. Må ikke uttynnes.
3. Slå på maskinen aktiver rensemiddelsystemet. Slå av maskinen når den røde RV frostvæsken er synlig.

---

## LAGRING AV MASKINEN

---

1. Lad batteriene før lagring av maskinen, for å forlenge batterienes levetid. Lad batteriene en gang i måneden.
2. Koble fra batteriene før lagring.
3. Tøm og skyll tankene godt.
4. Oppbevar maskinen i et tørt klima, med nalen og skrubbehodet hevet.
5. La dekslet til oppsamlingstanken stå åpent, slik at luftsirkulasjonen blir bedre.

**MERK:** Maskinen må ikke utsettes for regn, og bør lagres innendørs.

6. Hvis maskinen oppbevares på steder der temperaturen er under frysepunktet, må FROSTBESKYTTELSE- instruksjonene under følges.

Fortsett med frostbeskyttelsesprosedyren hvis maskinen er utstyrt med *ec-H2O*-systemet.

#### **ec-H2O NanoClean- modeller:**

##### **(*ec-H2O*- modeller merket med *ec-H2O NanoClean*)**

Betjen maskinen i *ec-H2O*- modus for å sirkulere frostvæske gjennom *ec-H2O*- systemet.

#### **ec-H2O- modeller:**

##### **(*ec-H2O*- modeller produsert før *ec-H2O NanoClean*- modeller)**

Trykk og slipp skyllebryteren på *ec- 20*- modulen for å drive frostvæsken gjennom *ec- H2O*- systemet (figur 100). Når frostvæsken er synlig, trykker du på bryteren igjen for å slå av modulen.

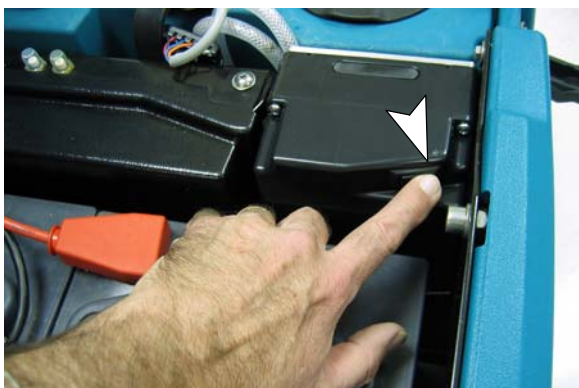

FIG. 100

**VIKTIG:** Før du tar i bruk maskinen, må du spyle frostvæsken ut av modulen som beskrevet under.

**MERK:** Hvis frostvæsken ikke spyles godt ut av *ec- H2O*- systemet, kan *ec- H2O*- modulen detektere en feil og ikke fungere (*ec- H2O*- varselsbryteren blir rød). Hvis dette skjer, nullstiller du bryteren og gjentar spyleprosedyren.

#### **Skulle frostvæske fra *ec- H2O*-modell:**

##### **(*ec-H2O*- modeller produsert før *ec-H2O NanoClean*- modeller)**

1. Tøm frostvæsken fra vaskemiddeltanken i en bøtte.
2. Fyll vaskemiddeltanken med kaldt vann til den er full (Se FYLLING AV VASKEMIDDELTANKEN).
3. Koble fra den svarte kontaktfittingen ved skurehodet og plasser slangen i en bøtte (Figur 101). Det kan være du må fjerne frontdekselet fra maskinen for å få tilgang til kontaktfittingen.



FIG. 101

4. Trykk og frigjør *ec- 20*- modulbryteren for å skylle frostvæsken ut av *ec- H2O*- systemet (Figur 100). Modulen er plassert under oppsamlingstanken.

Når vannet blir klart, trykker du på modulbryteren på nytt for å stanse skyllesyklusen.

Kvitt deg med frostvæsken på en miljøvennlig måte i henhold til lokale regler for avfallsbehandling.

5. Feiemaskinen er klar til skuring.

**FEILSØKING**

PROBLEM	ÅRSAK	LØSNING
Maskinen virker ikke	Utladede batterier	Lad opp batteriene
	Nødstopknapp aktivert	Drei knappen med klokken for å tilbakestille den
	Feil på batterier	Skift ut batteri(ene)
	Løse batterikabler	Fest løse kabler
	Defekt styrekort	Ring service
	Feil på tenningen	Ring service
	Maskinfeil detektert	Se kontrollpanel, feilindikatorcoder
Medfølgende batterilader fungerer ikke	Plugg ikke koblet til strømforsyningen	Kontroller pluggtilkobling
	Defekt ladersikring	Skift ladersikring
	Feil ved strømledning	Skift ledning
	Feil detektert	Se medfølgende batterilader, feilkoder
Børstemotoren(e) virker ikke	1-STEP- skrubbeknappen er av	Slå på 1-STEP- skrubbeknappen
	Børstemotor overbelastet	Se kontrollpanel, feilindikatorcoder
	Utladede batterier	Lad opp batteriene
	Defekt styrekort	Ring service
	Defekt skrubbehode (opp/ned)- bryter	Ring service
	Styrespakens bøylebryter defekt	Ring service
	Feil på børstemotor eller kabler	Ring service
	Slitte karbonbørster	Ring service
	Røket eller løs reim (modellen med sylindrebørste)	Bytt eller stram beltet
Maskinen vil ikke gå	Parkeringsbremsen er aktivert	Frigjør parkeringsbremsspaken
	Maskinfeil detektert	Se kontrollpanel, feilindikatorcoder
	Defekt styrekort	Ring service
	Hjul hevet fra gulvet	Ring service
	Feil på drivakselmotor eller kabler	Ring service
	Slitte karbonbørster	Ring service
	Overskredet maksimal helning	Unngå bratte helninger og resett nøkkelen
Vakuummotoren virker ikke	Nalen er hevet opp fra gulvet	Senk nalen
	Utladede batterier	Lad opp batteriene
	Defekt styrekort	Ring service
	Feil på oppsugingsmotoren eller viklingen	Ring service
	Slitte karbonbørster	Ring service
Liten eller ingen væskestrøm.	Rengjøringsmiddeltanken er tom	Fyll rengjøringsmiddeltanken
	Filteret i renseddeltanken er tilstoppet	Rengjør filteret i renseddeltanken
	Utladede batterier	Lad opp batteriene
	Tilstoppet vaskemiddelventil	Ta ut ventilen og rengjør den
	Defekt styrekort	Ring service

## FEILSØKING - Fortsatt

PROBLEM	ÅRSAK	LØSNING
Dårlig oppsamling av vann.	Oppsamlingstanken er full eller det er kraftig skumdannelse	Tøm oppsamlingstanken
	Hetten på tømmeslangen er løs	Trekk til hetten
	Tilstoppet flytventil som sitter i oppsamlingstanken	Rengjør silen
	Tilstoppet nalenhet	Rengjør nalenheten
	Slitte nalblad	Bytt eller rotere nalbladene
	Nalbladet avbøyes feil	Juster høyden til nalbladet
	Løse sugeslangeforbindelser	Fest slangekoplingene
	Oppsugingsslangen er tett	Fjern skitten som sitter i slangen
	Sugeslangen er ødelagt	Bytt vakuumslange
	Dekslet til oppsamlingstanken sitter ikke på plass	Plasser lokket riktig
	Skadet dekseltetting på oppsamlings-tanken	Skift pakning
	Feil på vakuummotor	Ring service
Dårlig skrubbeevne	Det sitter fast avfall i børsten	Fjern partikler
	Slitte børster/puter	Skift ut børster/puter
	Feil innstilt børstetrykk	Juster trykkinnstilling
	Feil børste- /putetype	Bruk korrekt børste/pute
Redusert kjøretid	Batteriene er ikke fullstendig ladet	Lad batteriene helt opp
	Defekte batterier	Skift ut batteri
	Batteriene trenger vedlikehold	Se avsnittet VEDLIKEHOLD AV BATTERIER
	Defekt batterilader	Reparer eller skift ut laderen.
Knappene for vaskemiddelstrømning og børstetrykk og FaST-system er låst	Overordnede styringer er aktivert (sperrefunksjon)	Kontakt din overordnede
FaST-modell: FaST-systemet virker ikke eller virker ikke riktig	FaST-systembryteren er ikke slått på	Slå på FaST-systembryteren
	FaST-PAK tilførselsslange ikke tilkoblet	Koble til tilførselsslange
	Tilstoppet FaST-PAK tilførselsslange eller kontakter	Legg i varmt vann for å løsne
	Tom FaST-PAK-eske	Bytt FaST-PAK-eske
	FaST-PAK tilførselsslange er bøyd	Fjern bøyen i slangen
	Tilstoppet FaST vaskemiddelsystem	Ring service
	Defekt FaST system på/av-bryter	Ring service
	Feil på pumpen	Ring service
	Filteret i renseddeltanken er tilstoppet	Tøm vaskemiddeltanken, ta av filteret i vaskemiddeltanken, rengjør og installer på nytt
	Tilstoppet dyse/filterskjerm for vaskemiddel	Bytt dyse/filterskjerm (Se FaST-SYSTEM, VEDLIKEHOLD)
	Tilstoppet inntaksfilter for FaST vaskemiddel	Ring service
Defekt styrekort	Ring service	

**FEILSØKING - Fortsatt**

**ec-H2O NanoClean- modeller (ec-H2O- modeller merket med ec-H2O NanoClean)**

PROBLEM	ÅRSAK	LØSNING
ec- H2O systemindikatorlyset blinker grønt/rødt	Vannbehandlingspatron er utløpt	Skift ut patronen (Se ec-H2O NanoClean UTSKIFTING AV VANNBEHANDLINGSPATRON)
ec- H2O- systemindikator er rød eller blinker* rødt	ec-H2O- systemfeil er registrert	Ring service.

*\*Kontroller at det ble tilsatt vaskemiddel i vaskemiddeltanken. Hvis ec-H2O- systemet ble bript med vaskemiddel, tøm vaskemiddeltanken, tilsett klart vann og betjen ec-H2O- systemet til indikatorlyskoden fjernes.*

**ec-H2O- modeller (produsert før ec-H2O NanoClean- modeller)**

PROBLEM	ÅRSAK	LØSNING
ec-H2O systemindikator-lampen blinker rødt og du hører en alarm	Det bygger seg opp mineralavleiringer i modulen	Spyle modul (se ec- H2O MODULSKYLLEPROSEDYRE). hvis indikatorlamen begynner å blinke i løpet av 1- 10 sekunder, gjentar du skylleprosedyren. Hvis indikatorlamen begynner å blinke etter ett minutt skuring, har vannet lav konduktivitet.
	Lav konduktivitet i vannet	Tilsett 17 ml salt i 85 l vann.
ec- H2O systemindikator- lampen lyser fast rødt	Defekt modul	Ring service
ec- H2O systemindikator- lampen tennes ikke	Defekt lampe eller modul	Ring service
Ingen vannstrøm	Tilstoppet modul	Ring service
	Defekt vaskemiddelpumpe	Bytt vaskemiddelpumpe

## KONTROLLPANEL FEILINDIKATORKODER

Kontrollpanelets feilindikatorlamper vil vise følgende koder når maskinen detekterer en feil.

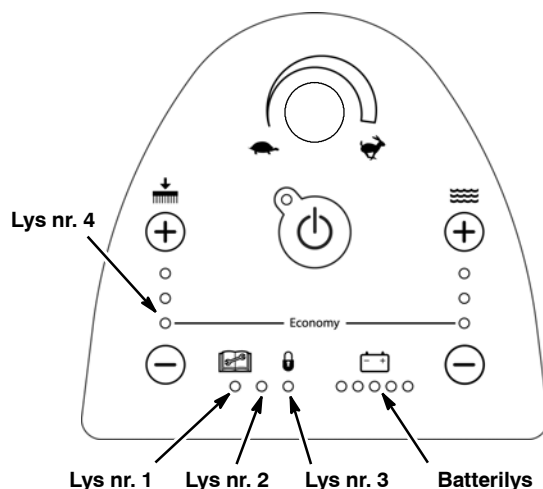

KODE	FEIL	LØSNING
Lys nr. 1 blinker	Oppsamlingstanken er hevet.	Senk oppsamlingstanken. Start med nøkkelen igjen for å resette.
Lysene nr. 1, nr. 2 og nr. 3 pulserer	Batterilader tilkoblet.	Koble fra batteriladeren. Start med nøkkelen igjen for å resette.
Lysene nr. 1 og nr. 4 blinker	Venstre børstemotor overbelastet.	Inspiser børstene for fastsittende avfall, feil pute eller kontakt servicesenter. Start med nøkkelen igjen for å resette.
Lysene nr. 3 og nr. 4 blinker	Høyre børstemotor overbelastet.	Inspiser børstene for fastsittende avfall, feil pute eller kontakt servicesenter. Start med nøkkelen igjen for å resette.
Lysene nr. 2 og nr. 3 blinker	Framdriftsmotor overbelastet. Overskredet maksimal helning.	Unngå bratte helninger eller kontakt servicesenter. Start med nøkkelen igjen for å resette.
Lysene nr. 1 og nr. 3 blinker	Skrubbehodets bevegelse er obstruert eller feil på aktuatormotor.	Sjekk skrubbehodet for obstruksjoner eller kontakt servicesenter. Start med nøkkelen igjen for å resette.
Lys nr 2 blinker	Feil på oppsugingsmotor.	Kontakt servicesenter.
Lysene nr. 1 og nr. 2 blinker	Feil på framdriftsspak.	Kontakt servicesenter.
Lys nr 3 blinker	Overbelastning eller feil på FaST-pumpe.	Resett 10 A sikringen eller kontakt servicesenter. Start med nøkkelen igjen for å resette.
Lys nr. 3 blinker når man trykker knappene for vaskemiddelstrømning og børstetrykk og FaST-system	Overordnete styringer er aktivert (spærrefunksjon)	Kontakt din overordnete.
Lysene nr. 1, nr. 2 og nr. 3 blinker	Overbelastning eller feil på stavpumpe.	Resett 10 A sikringen eller kontakt servicesenter. Start med nøkkelen igjen for å resette.
Alle batterilykene blinker	Nødstoppp knapp aktivert	Drei knappen med klokken for å tilbakestille den.
Alle batterilykene pulserer	Nøkkelen slått på mens bøylen var inne.	Slipp håndtaket på startbøylen.

**MASKINSPESIFIKASJONER**

MODELL	Skive, 600mm	Skive, 700mm	Skive, 800mm	Sylindrisk, 650mm	Sylindrisk, 800mm
LENGDE	1350mm				
BREDDE	580mm				
HØYDE	1120mm				
MINIMUM SNUBREDDE	1346mm	1499mm	1626mm	1575mm	1638mm
VEKT	143 Kg	165 Kg	171 Kg	162 Kg	166 Kg
VEKT MED BATTERIER	263 Kg	276 Kg	282 Kg	281 Kg	285 Kg
OPPSAMLINGSTANKENS KAPASITET	102 L				
RENSEMIDDELTANKENS KAPASITET	85 L				
DRIVSYSTEM	Drivaksel 24 V, .19 kW				
KJØREHASTIGHET, MAKSIMUM	Rengjøring: 67 m/min    Transport: 72 m/min				
PRODUKSJONSHASTIGHET Teoretisk	2450 m <sup>2</sup> /t	2860m <sup>2</sup> /t	3270m <sup>2</sup> /t	2660m <sup>2</sup> /t	3270m <sup>2</sup> /t
PRODUKSJONSHASTIGHET Estimert reell	1660m <sup>2</sup> /t	1930m <sup>2</sup> /t	2230m <sup>2</sup> /t	1785m <sup>2</sup> /t	2230m <sup>2</sup> /t
SPORBREDDE RENGJØRING	600mm	700mm	800mm	650mm	800mm
BØRSTEDIAMETER	302mm	353mm	404mm	151mm	151mm
BØRSTETRYKK	18/36/54 Kg				
MENGDE VASKEMIDDEL - lav:	1,70 l/min	1,90 l/min		1,70 l/min	1,90 l/min
MENGDE VASKEMIDDEL - medium:	1,30 l/min	1,51 l/min		1,30 l/min	1,51 l/min
MENGDE VASKEMIDDEL - maks:	0,95 l/min	1,14 l/min		0,95 l/min	1,14 l/min
NALBREDDE	908 mm standard 800mm	1051mm standard 908mm	1185mm standard 1051mm	1051mm	1185mm
BØRSTEMOTOR	Ant 2, 0,55 Kw, 220 omdr/min, 24 V, 29 A			Ant 2, 0,47 Kw, 1500 omdr/min, 24 V, 23 A	
OPPSUGINGSMOTOR	640 W, 3- trinns 5,7, 24 V, 26 A				
VANNHEIS/LUFTSTRØMNING	55 mm H <sup>2</sup> O/ 32,4 l <sup>3</sup> /min				
BATTERIER	Ant 4, 6 V				
ANTALL DRIFTSTIMER PER OPPLADNING	Minimum 3,5 timer / Maksimum 4,75 timer				
BATTERIKAPASITET	VÅT (bly- syre) = 180 Ah / 5 hr, 200 Ah / 5 hr    Forseglet (gel)= 180 Ah / 5 hr				
MEDFØLGENDE LADER	230 V AC, 5 A, 50/60 Hz, 24 V DC, 20 A utgang				
TOTALT STRØMFORBRUK	50 Amp nominal				
SPENNING DC	24 VDC				
BESKYTTELSESGRAD	IPX3				
HELNING, MAKS.	Skrubbing 5 %, Transport 8 %, Lasterampe (tomme tanker) 19.5%				
Verdier fastslått ifølge EN 60335-2-72					
LYDTRYKKNIVÅ L <sub>pA</sub>	65 dBa			64 dBa	
LYDTRYKKAVVIKVERDI K <sub>pA</sub>	3 dBa			3 dBa	
LYDNIVÅ L <sub>WA</sub> + AVVIK K <sub>WA</sub>	84 dBa			83 dBa	
VIBRASJONSNIVÅ: HÅND, ARM	<2,5 m/s <sup>2</sup>				



<b>FaST-SYSTEM</b>	<b>Skive, 600mm</b>	<b>Skive, 700mm</b>	<b>Skive, 800mm</b>	<b>Sylindrisk, 650mm</b>	<b>Sylindrisk, 800mm</b>
<b>PRODUKSJONSHASTIGHET</b> Estimert reell	1865m <sup>2</sup> /t	2115m <sup>2</sup> /t	2440m <sup>2</sup> /t	1950m <sup>2</sup> /t	2440m <sup>2</sup> /t
<b>RENSEMIDDELPUMPE</b>	24 Volt DC, 3,5 A, 5 l/min åpen strømming, 4,13 bar bypassinnstilling				
<b>MENGDE VASKEMIDDEL</b>	0,57 l/min.	0,83 l/min.		0,57 l/min.	0,83 l/min.
<b>MENGDE KONSENTRAT</b>	0,57 CC/min.	0,83 CC/min.		0,57 CC/min.	0,83 CC/min.
<b>KONSENTRAT TIL VANN OPP- LØSNINGSFORHOLD</b>	1:1000				
<b>ec-H2O-SYSTEM</b>	<b>Skive, 600mm</b>	<b>Skive, 700mm</b>	<b>Skive, 800mm</b>	<b>Sylindrisk, 650mm</b>	<b>Sylindrisk, 800mm</b>
<b>PRODUKSJONSHASTIGHET</b> Estimert reell	1865m <sup>2</sup> /t	2115m <sup>2</sup> /t	2440m <sup>2</sup> /t	1950m <sup>2</sup> /t	2440m <sup>2</sup> /t
<b>RENSEMIDDELPUMPE</b>	24 Volt DC, 3,5 A, 5 l/min åpen strømming, 4,13 bar bypassinnstilling				
<b>MENGDE VASKEMIDDEL *</b>	0,57 L/min (standard)	0,83 L/min (standard)		0,83 L/min (standard)	1,25 L/min (standard)
	0,83 L/min (ekstra)	1,25 L/min (ekstra)		1,14 L/min (ekstra)	1,67 L/min (ekstra)
	1,14 L/min (ekstra)	1,67 L/min (ekstra)			

\* For ec-H2O- modeller produsert før ec-H2O NanoClean- modeller bes du ta kontakt med et autorisert servicesenter hvis justering av vaskemiddelhastighet er nødvendig.

**MASKINENS DIMENSJONER**

