

TENNANT[®]

R3

Čistič kobercov Návod na obsluhu

Slovenčina **SK**

Užívateľská príručka

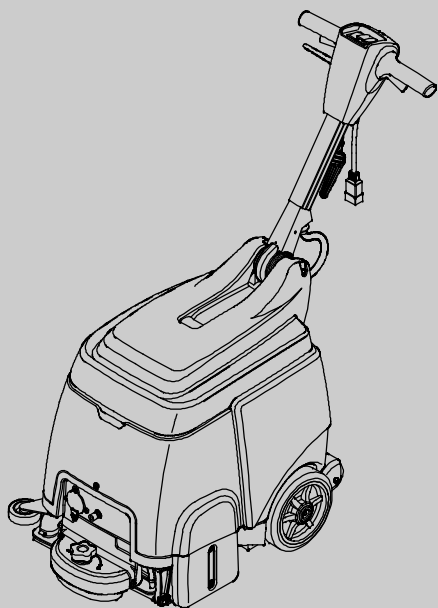

Model 9004199-230V

READY SPACE[®]

CE



Aktuálne príručky súčastí ako aj používateľské príručky v ostatných jazykových verziách sú dostupné na webovej adrese

www.tennantco.com/manuals

9003724
Rev. 01 (07-2016)



Táto príručka sa dodáva ku každemu novému modelu. Obsahuje potrebné pokyny na obsluhu a údržbu.

Pred spustením stroja do prevádzky alebo servisným zásahom doň, si prečítajte celú túto príručku tak, aby ste porozumeli fungovaniu stroja.

Tento prístroj Vám bude výborne slúžiť. Avšak najlepšie výsledky dosiahnete pri minimálnych nákladoch, ak:

- Stroj budete obsluhovať opatrne, pozorne a primeraným spôsobom
- Budete vykonávať pravidelnú údržbu podľa dodaných inštrukcií.
- Údržbu budete vykonávať príslušenstvom od výrobcu alebo jeho rovnocenným ekvivalentom.

Ak si želáte prezerat', tlačiť' alebo prevziať' príručky on-line, navštívte webovú stránku www.tennantco.com/manuals

Dielce a položky je možné objednať online, telefonicky, faxom, alebo poštou.

VYBALOVANIE STROJA: Pozorne skontrolujte, či sa na obale nenachádzajú známky poškodenia. Okamžite nahláste poškodenie prepravcovi.



OCHRANA IVOTNÉHO PROSTREDIA

Obalové materiály a staré komponenty stroja likvidujte spôsobom bezpečným pre životné prostredie podľa miestnych predpisov na likvidáciu odpadu.



Vždy pamätajte na recykláciu.

ÚDAJE O STROJI

Vyplňte prosím pri inštalácii pre prípad potreby v budúcnosti.

Č. modelu - _____

Sériové č. - _____

Zvláštne príslušenstvo stroja - _____

Obchodné zastúpenie - _____

Obch. zastúpenie tel. č. - _____

č. zákazníka - _____

Dátum inštalácie - _____

OBSAH

BEZPEČNOSTNÉ OPATRENIA	3
POKYNY PRE UZEMNENIE	4
BEZPEČNOSTNÉ ETIKETY	4
KOMPONENTY STROJA	5
POUŽITIE STROJA	6
NASTAVENIE STROJA	6
INŠTALÁCIA VALČEKOV	6
PLNENIE NÁDRŽE NA ROZTOK	6
PRIPOJENIE NAPÁJACEJ ŠNÚRY	7
OBSLUHA STROJA	7
PRED PREVÁDZKOU	7
ČISTENIE KOBERCOV	8
ČISTENIE NÁSTROJMI Z PRÍSLUŠENSTVA (Voliteľné)	9
ÚDRŽBA STROJA	10
PO KAŽDOM POUŽITÍ	10
PO KAŽDÝCH 10 HODINÁCH POUŽÍVANIA	11
PO KAŽDÝCH 100 HODINÁCH POUŽÍVANIA	11
ÚDRŽBA MOTORA KEFY	11
SKLADOVANIE STROJA	12
ODPORÚČANÉ SKLADOVÉ DIELY	12
RIEŠENIE PROBLÉMOV	13
TECHNICKÉ ÚDAJE O STROJI	14
ROZMERY STROJA	14

TENNANT N.V.

Industrielaan 6 5405 AB
P.O. Box 6 5400 AA Uden - Nizozemsko
europe@tennantco.com
www.tennantco.com

Zmena technických údajov a dielcov je vyhradená bez upozornenia.

Pôvodné inštrukcie, Copyright ©2008-2016 spoločnosť TENNANT, vytlačené v Holandsku. Všetky práva vyhradené.

BEZPEČNOSTNÉ OPATRENIA

Tento stroj je určený na komerčné využitie. Je určený výhradne na čistenie kobercov a čalúnenia v interiéri a nie je konštruovaný na iné využitie. Používajte iba nadstavce odporúčané výrobcom.

Všetky osoby obsluhujúce zariadenie si musia prečítať, porozumieť a uplatňovať v praxi nasledovné bezpečnostné opatrenia.

Nasledovný výstražný symbol a nápis "PRE BEZPEČNOSŤ" sa využívajú v celej príručke rovnako ako sú uvedené v ich popise:

⚠ UPOZORNENIE: Varuje pred hazardnými alebo nebezpečnými praktikami, ktoré môžu mať za následok vážny úraz osôb alebo smrť.

PRE BEZPEČNOSŤ: Identifikovať činnosti, ktorými je nutné sa riadiť kvôli bezpečnej obsluhu a prevádzke zariadenia.

Nasledujúce bezpečnostné opatrenia naznačujú potenciálne nebezpečné podmienky pre obsluhu alebo zariadenie.

⚠ UPOZORNENIE: Riziko požiaru alebo výbuchu

- Nepoužívajte ani nezdvíhajte horľavé materiály
- Používajte iba bezpečne dostupné čističe podláh určené na použitie v stroji.
- Nepoužívajte v blízkosti horľavých kvapalín, výparov alebo výbušných prachov.

Tento stroj nie je vybavený motormi odolnými voči výbuchu. Elektrické motory budú iskriť pri spustení a počas chodu, čo by mohlo spôsobiť bleskový požiar alebo výbuch v prípade, keď sa stroj používa v prostredí, kde sa vyskytujú horľavé výpary/kvapaliny alebo zápalný prach.

⚠ UPOZORNENIE: Elektrické nebezpečenstvo.

- Nepoužívajte s poškodenou napájacou šnúrou.
- Nevykonávajte žiadne úpravy prípojky napájacej šnúry.
- Pred servisom stroja vytiahnite napájaciu šnúru zo zásuvky.

V prípade, keď je napájací šnúra poškodená alebo pokazená, musí ju vymeniť výrobca alebo jeho servisný zástupca, alebo osoba s podobnou kompetenciou, aby sa predišlo riziku.

⚠ UPOZORNENIE: Rotačná kefa. Nepribližujte sa rukami. Pred servisom stroja vytiahnite napájaciu šnúru zo zásuvky.

⚠ UPOZORNENIE: Nebezpečenstvo zásahu elektrickým prúdom. Nepoužívajte vonku. Nevystavujte dažďu. Skladujte v interiéri.

PRE BEZPEČNOSŤ :

1. Stroj nespúšajte:

- Ak k tomu nie ste zaškolení a oprávnení.
- Ak ste si neprečítali a nepochopili návod na obsluhu.
- V oblasti, kde sú prítomné horľavé výpary/kvapaliny alebo zápalné prachy.
- Ak napájací šnúra nie je riadne uzemnená. Používajte iba výrobcom dodanú napájaciu šnúru, ktorá je určená výhradne pre tento stroj. Nepoužívajte dodatočné predĺžovacie šnúry.
- Vonku.
- Ak nie je stroj v riadnom prevádzkovom stave.
- V stojatej vode.

2. Pred použitím stroja:

- Uistite sa, že všetky bezpečnostné zariadenia sú na svojom mieste a riadne fungujú.
- Podľa potreby rozmiestnite výstražné značky o mokrej podlahe.

3. Pri používaní stroja:

- Neprechádzajte so strojom cez napájaciu šnúru.
- Neahajte stroj za zástrčku alebo napájaciu šnúru.
- Neahajte napájaciu šnúru okolo ostrých hrán alebo rohov.
- Neodpájajte od siete, akomkoľvek spôsobom za napájaciu šnúru.
- Nenapínajte napájaciu šnúru.
- Nemanipulujte so zástrčkou vlhkými rukami.
- Udržujte napájaciu šnúru mimo dosahu vyhrievaných plôch.
- Poškodenie stroja alebo prevádzkovú poruchu okamžite nahláste.
- Nedovoľte deťom hrať sa na stroji alebo v jeho okolí.
- Ak zo stroja začne vytekať pena alebo kvapalina, ihneď ho vypnite.

4. Pred opustením alebo vykonaním technického zásahu na stroji:

- Stroj vypnite.
- Vytiahnite napájaciu šnúru zo zástrčky.

5. Počas vykonávania servisného zásahu na stroji:

- Vytiahnite napájaciu šnúru zo zástrčky.
- Nepremiestňujte dielce. Nemajte oblečenú voľnú bundu, tričko, alebo rukávy.
- Nepripojte rozprašovač, alebo hadicu mimo stroja. Môže nastať elektrická porucha.
- Používajte len náhradné dielce dodané, alebo schválené výrobcom.
- Všetky opravy musia byť vykonané odbornou spôsobilým servisným technikom.
- Nevykonávajte na stroji úpravy rozdielne od pôvodného projektu.

6. Počas prepravy stroja:

- Vytiahnite napájaciu šnúru zo zástrčky.
- Vyžadujte si pomoc pri zdvíhaní stroja.
- Nejazdite so strojom hore alebo dolu schodmi.
- Na zaistenie stroja k prepravnému vozidlu využite upínacie remene.

POKYNY PRE UZEMNENIE

Tento stroj musí byť uzemnený. Ak by malo dôjsť k elektrickej poruche, uzemnenie poskytuje cestu najnižšieho odporu pre elektrický prúd, aby sa znížilo riziko zásahu elektrickým prúdom. Tento stroj je vybavený napájacou šnúrou, ktorá má vodič na uzemnenie zariadenia a uzemňovaciu zástrčku. Zástrčka musí byť pripojená k vhodnej zásuvke, ktorá je riadne nainštalovaná v súlade so všetkými miestnymi normami a nariadeniami.

⚠ UPOZORNENIE: Nesprávne pripojenie vodiča na uzemnenie zariadenia môže vytvoriť nebezpečenstvo zásahu elektrickým prúdom. Ak máte pochybnosti o tom, či je zásuvka správne uzemnená, poraďte sa s kvalifikovaným elektrikárom alebo servisným pracovníkom. Neupravujte zástrčku dodávanú so strojom. Ak sa nevojde do zásuvky, požiadajte kvalifikovaného elektrikára, aby nainštaloval vhodnú zásuvku.

BEZPEČNOSTNÉ ETIKETY

Bezpečnostné etikety sa na stroji nachádzajú na znázornených miestach. Nahradte etikety, ak chýbajú, alebo ak sú poškodené, alebo nečitateľné.



PRE BEZPEČNOSŤ :
Pred obsluhou stroja si prečítajte návod.



⚠ UPOZORNENIE:
Otáčajúca sa kefa. Nepríbližujte sa rukami. Pred servisom stroja vytiahnite napájaciu šnúru zo zásuvky.



⚠ UPOZORNENIE:
Elektrické nebezpečenstvo. Nepoužívajte s poškodenou šnúrou. Pred vykonávaním servisných prác odpojte šnúru.



⚠ UPOZORNENIE:
Nebezpečenstvo požiaru alebo výbuchu. Nepoužívajte horľavé kvapaliny. Nevysávajte horľavé kvapaliny.



KOMPONENTY STROJA

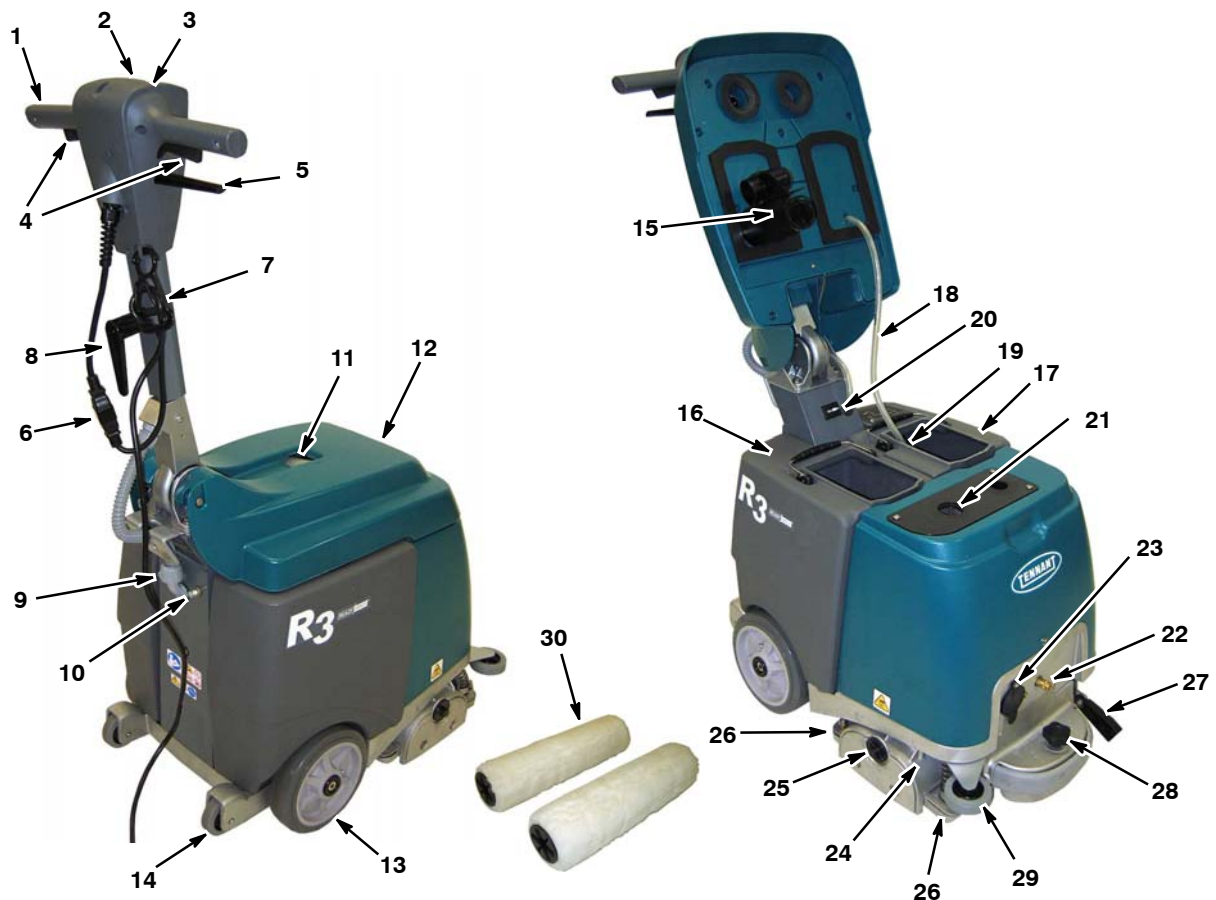

- | | |
|----------------------------------------------|-------------------------------------------------------|
| 1. Nastavitelná ovládací rukovä | 16. Regeneračná nádrž |
| 2. Spínač ZAP/VYP | 17. Nádrž na roztok |
| 3. Merač tlaku valčeka | 18. Hadica na roztok |
| 4. Spúš acie kohútiky | 19. Mrie ka hadice na roztok |
| 5. Páka nastavenia rukoväte | 20. Merač hodín |
| 6. 15 m napájacia šnúra | 21. Vákuová nasávací mrie ka |
| 7. Svorka na uvoľnenie napájacej šnúry | 22. Spojka hadice roztoku pre nástroj z príslušenstva |
| 8. Háčik na napájaciú šnúru | 23. Port vákuovej hadice pre nástroj z príslušenstva |
| 9. Tlačidlo 7.5 A ističa stroja | 24. Čistiaca hlava |
| 10. Tlačidlo 2.5 A ističa kefy | 25. Zais ovací ovládač vodiacej platne valčeka |
| 11. Okno regeneračnej nádr e | 26. Vákuové prísavky |
| 12. Kryt nádr e | 27. Podporný stojan |
| 13. Hlavné kolesá | 28. Ovládač nastavenia tlaku valčeka |
| 14. Kolesá pre výjazd na obrubník/naklonenie | 29. Koleso nárazníka |
| 15. Plavák vypnutia vákuua | 30. Valčeky |

SYMBOLY SPÍNAČA

- Napájanie zapnuté
 Napájanie vypnuté
 Vákuum

POUÍTIE STROJA

Tento stroj pouívajte na čistenie viditeľných nečistôt na povrchu ka dýdeň, alebo tak často, ako je potrebné na udržanie vysokej úrovne čistoty koberca. Stroj sa môže pouívať počas bežných pracovných hodín, preto koberec často vyschne v priebehu 30 minút.

Ak je koberec silne znečistený, dajte ho hĺbkovo vyčistiť predtým, ako pouijete tento stroj na bežné čistenie povrchu.

NASTAVENIE STROJA

INŠTALÁCIA VALČEKOV

PRE BEZPEČNOSŤ : Pred inštaláciou valčiek vypnite stroj a vyťahnite napájaciu šnúru zo zásuvky.

1. Zdvihnute čistiacu hlavu z podlahy pomocou podporného stojana a odstráňte vodiacu platňu valčeka (Obrázok 1). Otočením proti smeru hodinových ručičiek odstráňte poistku vodiacej platne.



OBR. 1

2. Pripojte dva valčeky k hnacím nábojom (Obrázok 2).

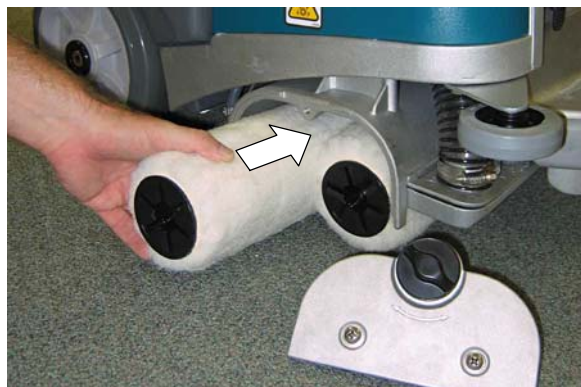

OBR. 2

3. Pripojte vodiacu platňu k valčekom a nainštalujte ju späť na miesto. Ubezpečte sa, že háčiky vodiacej platne sú zachytené o čistiacu hlavu a že poistka je zaistená (Obrázok 3).



OBR. 3

POZNÁMKA: Ak skladujete stroj na dlhšiu dobu, zdvihnite čistiacu hlavu pomocou stojana, aby nedošlo k vytváraniu plochých miest na valčekom.

PLNENIE NÁDR E NA ROZTOK

1. Zdvihnute kryt a vyberte nádrž na roztok zo stroja (Obrázok 4).
2. Naplňte nádrž na roztok 19 litrami čistej vody (maximálna teplota 50°C) (Obrázok 5). Ak nedokážete zdvihnúť plnú nádrž, naplňte ju čiastočne.

POZOR: Do nádr e na roztok nepridávajte žiadne čistiace prostriedky. Čistiaci prostriedok sa musí vopred nastriekať na koberec pomocou rozprašovača s pumpou.



OBR. 4

OBR. 5

POZOR: Na naplnenie nádr e na roztok nepouívajte regeneračnú nádrž. Nečistoty z regeneračnej nádr e môžu spôsobiť poškodenie nádr e na roztok.

⚠ UPOZORNENIE: Nebezpečenstvo po žiaru alebo výbuchu, nepouívajte ani nezberajte horľavé materiály.

3. Ponorte mrie ku hadice s roztokom do nádr e na roztok a zatvorte kryt (Obrázok 6).



OBR. 6

PRIPOJENIE NAPÁJACEJ ŠNÚRY

1. Pripojte dodanú napájaciu šnúru k stroju a pripevnite ju k uvoľňovacej svorke podľa obrázka (Obrázok 7).

PRE BEZPEČNOS : Ak napájaciu šnúru nie je riadne uzemnená, nepou ívajte stroj. Pou ívajte iba výrobcom dodanú napájaciu šnúru, ktorá je určená výhradne pre tento stroj. Nepou ívajte dodatočné predl ovacie šnúry.

2. Pripojte napájaciu šnúru k správne uzemnenej elektrickej zásuvke (Obrázok 8).



OBR. 7

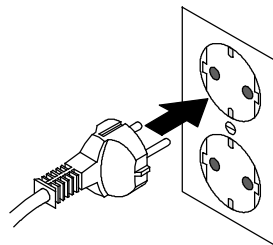

230V

OBR. 8

⚠ UPOZORNENIE: Nebezpečenstvo zásahu elektrickým prúdom, nepou ívajte s poškodenou napájacou šnúrou.

V prípade, e je napájaciu šnúru poškodená alebo pokazená, musí ju vymeni výrobca alebo jeho servisný zástupca, alebo osoba s podobnou kompetenciou, aby sa predišlo riziku.

3. Pri skladovaní stroja oviňte napájaciu šnúru okolo rukoväte a háčika. Ak chcete da dole napájaciu šnúru, otočte háčik šnúry nahor (Obrázok 9).



OBR. 9

OBSLUHA STROJA

PRE BEZPEČNOS : Stroj nespúš ajte, pokiaľ ste si neprečítali príručku a neporozumeli ste jej.

PRED PREVÁDZKOU

1. Skontrolujte, či napájaciu šnúru nie je poškodená.
2. Povysávajte koberec a odstráňte z miesta odpadky.
3. Pomocou rozprašovača s pumpou postriekajte koberec schváleným čistiacim prostriedkom na predbe né ošetrovanie (Obrázok 10).

Informácie o odporúčaných čistiacich prostriedkoch vám poskytne váš predajca.



OBR. 10

⚠ UPOZORNENIE: Riziko po iaru alebo výbuchu. Nepou ívajte horľavé materiály. Pou ívajte iba be ne dostupné čističe podláh určené na pou ítie v stroji.

ČISTENIE KOBERCOV

⚠ UPOZORNENIE: Nebezpečenstvo po iaru alebo výbuchu, nepouívajte ani nezbierajte horľavé materiály.

1. Potiahnite páku nastavenia rukoväte a nastavte rukovä na pohodlnú prevádzkovú výšku (Obrázok 11). Uvoľnite páku, aby sa zaistila v polohe.



OBR. 11

2. Potlačte hlavný spínač napájania do polohy zapnutý (I) (Obrázok 12).



OBR. 12

3. Aby ste pripravili valčeky na čistenie, nakloňte stroj dozadu na zadné kolesá a potiahnite spúš acie kohútiky pribli ne na 60 sekúnd, aby sa valčeky namočili (Obrázok 13).

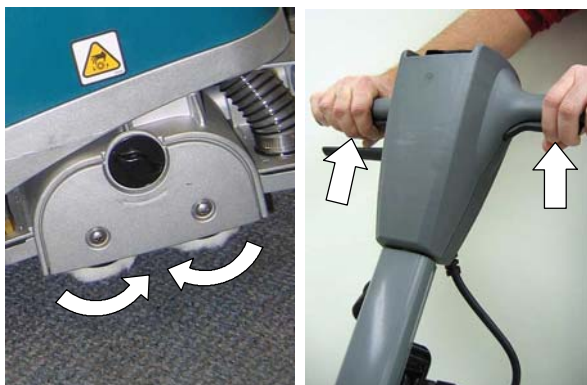

OBR. 13

4. Ak chcete zača čistenie, potiahnite spúš acie kohútiky a pomaly potlačte stroj dopredu. Pre čistenie mô ete tie potiahnu stroj dozadu (Obrázok 14).

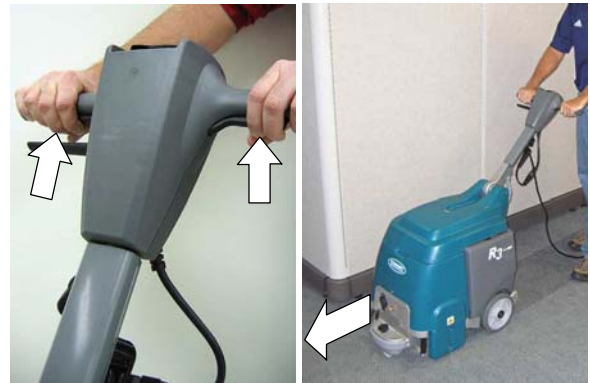

OBR. 14

PRE BEZPEČNOS : Pri obsluhe stroja s ním neprechádzajte cez napájaciu šnúru.

5. Sledujte merač tlaku valčeka. Merač by sa mal nachádza v zelenej oblasti. Otočením nastavte ovládač tlaku valčeka (Obrázok 15).

POZNÁMKA: Pri novej súprave valčekov mô e by merač v červenej oblasti na krátku dobu, kým sa valčeky nezabehnú.

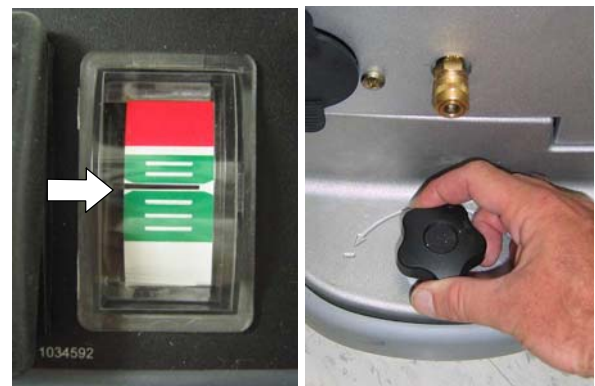

OBR. 15

6. Istič motora valčeka sa môže aktivovať, ak sú valčeky nastavené príliš nízko alebo ak im niečo prekáža. Ak chcete vynulovať istič, vytiahnite napájaciu šnúru, určite príčinu a vynulujte tlačidlo 2.5 A ističa (Obrázok 16).

PRE BEZPEČNOS : Pred odstránením prekážky z valčeka vytiahnite napájaciu šnúru z elektrickej zásuvky.

PRE BEZPEČNOS : Ak počas prevádzky stroja začne z neho vytekať pena alebo kvapalina, ihneď ho vypnite.



OBR. 16

7. Pozrite sa na zber vody cez regeneračné okno (Obrázok 17). Keď sa zber vody zastaví, vytiahnite napájaciu šnúru a vyprázdňte regeneračnú nádrž.

Stroj je vybavený plavákom vypnutia vákuua, ktorý automaticky zastaví zber vody, ak sa regeneračná nádrž naplní. Dôjde k náhlej zmene vo zvuku vákuového motora.



OBR. 17

POZOR: Skontrolujte, či v regeneračnej nádrži nie je nadbytočne veľa peny. Ak áno, vyprázdňte nádrž. Pena nemusí aktivovať vypínací plavák, čo môže viesť k poškodeniu vákuového motora.

8. Pri preprave stroja ho posúvajte po hlavných aj zadných kolesách.

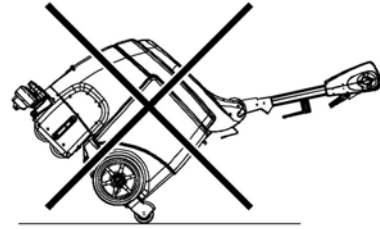

PRE BEZPEČNOS : Pri preprave stroja nejazdite so strojom hore alebo dolu schodmi.

ČISTENIE NÁSTROJMI Z PRÍSLUŠENSTVA (Voliteľné)

1. Pripojte hadice nástroja z príslušenstva k spojke hadice na roztok a k portu vákuovej hadice nachádzajúcemu sa v prednej časti stroja (Obrázok 18).



OBR. 18

2. Naplňte nádrž na roztok (Pozri NAPLNENIE NÁDRŽE NA ROZTOK na strane 6).
3. Potlačte hlavný spínač napájania do polohy zapnutý (I) (Obrázok 19).



OBR. 19

4. Použite nástroj z príslušenstva (Obrázok 20).

UPOZORNENIE: Nebezpečenstvo po ťahu alebo výbuchu, nepoužívajte ani nezberajte horľavé materiály.



OBR. 20

ÚDRBA STROJA

Ak chcete zachovať stroj v dobrom stave prevádzky, jednoducho dodržiavajte pravidelnú údržbu stroja.

PRE BEZPEČNOSŤ: Pred vykonávaním údržby vypnite stroj a vytiahnite napájaciu šnúru zo zásuvky.

POZOR: Ohľadom opráv stroja sa spojte s autorizovaným servisným strediskom.

PO KA DOM POUÍTÍ

1. Očistite napájaciu šnúru a skontrolujte, či nie je poškodená (Obrázok 21). Keď stroj nepoužívate, oviňte napájaciu šnúru okolo rukoväte a háčika (Obrázok 22).



OBR. 21



OBR. 22

UPOZORNENIE: Nebezpečenstvo zásahu elektrickým prúdom, nepoužívajte s poškodenou napájacou šnúrou.

V prípade, ak je napájací šnúra poškodená alebo pokazená, musí ju vymeniť výrobca alebo jeho servisný zástupca, alebo osoba s podobnou kompetenciou, aby sa predišlo riziku.

2. Vyprázdňte regeneračnú nádrž a nádrž na roztok a dôkladne ich vypláchnite čistou vodou (Obrázok 23).



OBR. 23

3. Vyčistite plavák vypínača vakuu (Obrázok 24) a vakuovú nasávaciu mriežku od akýchkoľvek nahromadených nečistôt (Obrázok 25).



OBR. 24



OBR. 25

4. Vyčistite mriežku hadice na roztok (Obrázok 26).



OBR. 26

5. Vyčistite stroj univerzálnym čistiacim prostriedkom a navlhčenou handričkou (Obrázok 27).



OBR. 27

3. Odstráňte všetky nahromadené odpadky zo spodnej strany čistiacej hlavy (Obrázok 30).

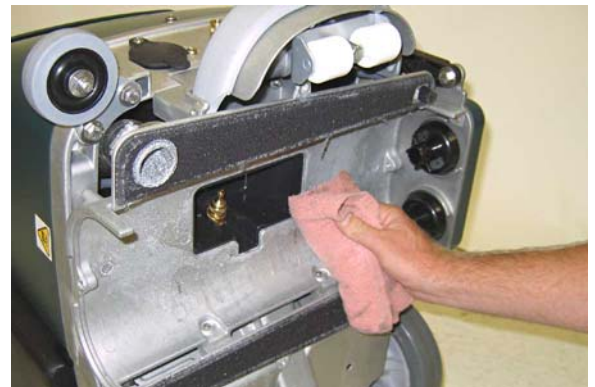

OBR. 30

PO KA DÝCH 10 HODINÁCH POU ÍVANIA

1. Otočte valčeky tak, aby ste zamenili ich konce (Obrázok 28). Vymeňte valčeky po 100 hodinách pou ívania.

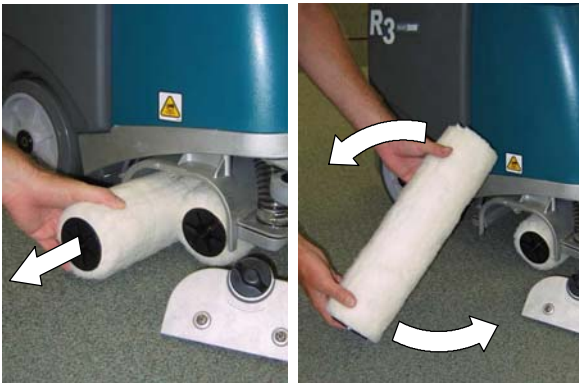

OBR. 28

2. Vyberte prednú a zadnú vákuovú prísavku a očistite ich od všetkých nečistôt (Obrázok 29). Ak chcete vybra vákuové prísavky, odskrutkujte gombík vákuovej prísavky.

PRE BEZPEČNOS : Pred naklonením stroja dozadu odpojte napájaciu šnúru od elektrickej zásuvky.

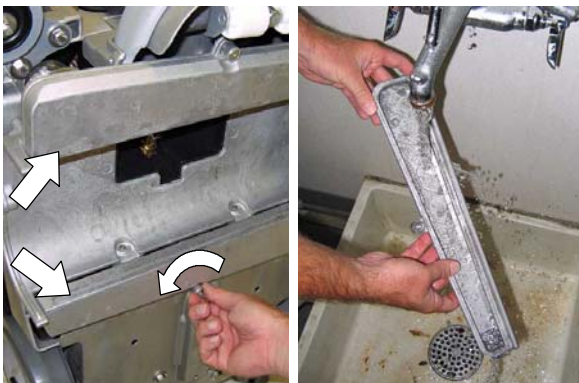

OBR. 29

PO KA DÝCH 100 HODINÁCH POU ÍVANIA

1. Vymeňte valčeky. Valčeky v dy vymieňajte ako súpravu.
2. Vypláchnite systém roztoku bielym octom, aby sa odstránili všetky minerálne usadeniny. Nalejte 2,2 l bieleho octu do nádr e na roztok a zapnite stroj na 1-2 minúty, potom nechajte ocot pôsobi na šes hodín. Vypláchnite systém na roztok vodou. Pred vypláchnutím vyberte valčeky.
3. Odstráňte rozprašovaciú špičku a namočte ju do bieleho octu, aby sa neupchala. Na vyčistenie rozprašovacej špičky nepou ívajte špicatý predmet, inak dôjde k poškodeniu (Obrázok 31).

PRE BEZPEČNOS : Pred naklonením stroja dozadu odpojte napájaciu šnúru od elektrickej zásuvky.



OBR. 31

ÚDR BA MOTORA KEFY

Kontaktujte autorizované servisné stredisko, ak je potrebná výmena uhlíkovej kefy.

Výmena uhlíkovej kefy	Hodiny
Motor valčekov	500

SKLADOVANIE STROJA

Vyprázdňte nádr e a odlo te stroj na suché miesto vo vzpriamenej polohe. Zdvihnite čistiacu hlavu s podporným stojanom, aby nedošlo k vytvoreniu plochého miesta na valčekoch. Úhľadne naviňte napájaciu šnúru okolo rukoväte a háčiky na šnúru.

Ak skladujete stroj pri teplotách pod bodom mrazu, vyčistite systém roztoku a vyčerpajte z neho všetku vodu.

⚠ UPOZORNENIE: Nebezpečenstvo zasiahnutia elektrickým prúdom. Nepou ívajte vonku. Nevystavujte da d'u. Skladujte v interiéri.

ODPORÚČANÉ SKLADOVÉ DIELY

Zoznam odporúčaných skladových dielov nájdete v Príručke so zoznamom dielcov.

Ak si želáte prezerat', tlačit' alebo prevziať príručky on-line, navštívte webovú stránku www.tennantco.com/manuals

RIEŠENIE PROBLÉMOV

PROBLÉM	PRÍČINA	RIEŠENIE
Stroj nefunguje.	Chybná napájacia šnúra.	Vymeňte napájaciu šnúru.
	Aktivovaný istič.	Odpojte napájaciu šnúru a určite príčinu. Vynulujte tlačidlo 7.5 A ističa. Ak sa istič stále aktivuje, spojte sa so servisným strediskom.
Valčeky sa neotáčajú	Aktivovaný istič.	Znovu nastavte ovládač tlaku valčekov. Vynulujte tlačidlo 2.5 A ističa. Odpojte napájací kábel a skontrolujte, či valčekom nič nepreká a. Vynulujte tlačidlo 2.5 A ističa.
	Pretrhnutý remeň kefy.	Kontaktujte Servisné centrum.
	Chybný motor valčekov alebo opotrebované uhlíkové kefy.	Kontaktujte Servisné centrum.
Slabá absorpcia vody.	Uvoľnený kryt portu vákuovej hadice pre nástroj z príslušenstva.	Skontrolujte kryt portu vákuovej hadice.
	Opotrebované valčeky.	Vymeňte valčeky.
	Upchaný vypínací plavák.	Očistite vypínací plavák od odpadkov.
	Upchaná mriežka vákuového prívodu.	Očistite mriežku prívodu od odpadkov.
	Zanesené vákuové prísavky.	Očistite vákuové prísavky od odpadkov.
	Zanesená hadica vákuovej prísavky.	Kontaktujte Servisné centrum.
	Opotrebované tesnenia krytu nádrže.	Vymeňte tesnenia.
	Chybný vákuový motor.	Kontaktujte Servisné centrum.
Nerovnomerné alebo iadne rozprašovanie.	Vyprázdňte nádrž na roztok.	Znovu naplňte nádrž na roztok.
	Upchaná rozprašovacia špička.	Vyčistite alebo vymeňte špičku.
	Nesprávny uhol rozprašovacej špičky.	Nastavte uhol rozprašovacej špičky.
	Chybná rozprašovacia špička.	Vymeňte rozprašovaciu špičku.
	Upchaná mriežka na hadice na roztok.	Očistite mriežku na nádrž a na roztok od odpadkov.
	Poškodená hadica na roztok.	Kontaktujte Servisné centrum.
	Chybné čerpadlo roztoku.	Kontaktujte Servisné centrum.
Na podlahe je nadmerné množstvo peny/krému.	Do nádrže na roztok bol pridaný čistiaci prostriedok.	Vypustite a vypláchnite nádrž na roztok a naplňte ju iba vodou, nepridávajte čistiaci prostriedok.

TECHNICKÉ ÚDAJE O STROJI

MODEL	R3
DĚLKA	749 mm so sklopenou rukoväťou
ŠÍRKA	485 mm
VÝŠKA	709 mm so sklopenou rukoväťou
VÁHA	53 kg
OBJEM NÁDRŽE NA ROZTOK	19 L
OBJEM REGENERAČNEJ NÁDRŽE	19 L
PRODUKTIVITA - PRIEM.	302 m ² /hr
ŠÍRKA ČISTIACEJ STOPY	380 mm
TLAK VALČEKOV	14,5 kg
MOTOR VALČEKOV	230 V, 0,2 kW, 0,8 A, otáčky kefy 450 ot./min
VÁKOVÝ MOTOR	230 V, 0,88 kW, 2-stupňový 5,7, 3,6 A
NASÁVANIE VODY-PRIETOK VZDUCHU	2184 mm
ČERPADLO NA ROZTOK	230V, 0,081 kW, 0,35A
RÝCHLOSŤ PRIETOKU ROZTOKU	0,76 L/min.
NAPÄTIE	230 V stried.
CELKOVÝ PRÍKON ENERGIE	5,5 A
DĚLKA NAPÁJACEJ ŠNÚRY	15 m
HLADINA V dB PODĽA SLUCHU OBSLUHY, V INTERIÉRI	69 dBA
STUPEŇ OCHRANY	IPX3
VIBRÁCIE V OVLÁDACÍCH PRVKOCH	<1,8 m/s ²

ROZMERY STROJA

