

**TENNANT**<sup>®</sup>

# R3

Čistilec preprog Navodila  
za uporabnike

Slovenščina **SI**  
Uporabniški priročnik

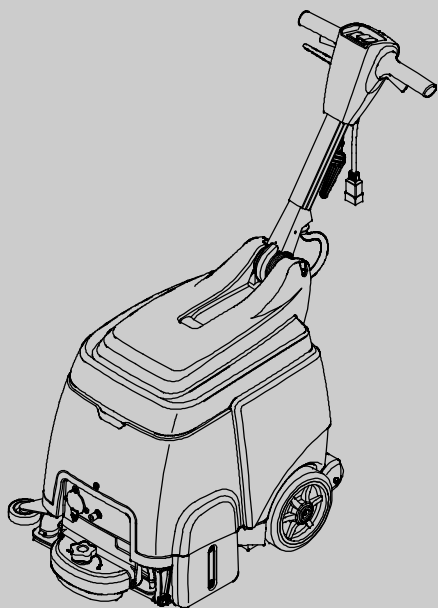

Model 9004199-230V

**READY SPACE**<sup>®</sup>

**CE**



Za najnovejše priročnike za nadomestne dele in uporabniške priročnike v drugih jezikih obiščite:

[www.tennantco.com/manuals](http://www.tennantco.com/manuals)

9003725  
Rev. 01 (07-2016)



Ta navodila so priložena vsakemu novemu modelu. Vsebujejo potrebna navodila za delovanje in vzdrževanje.

**Pred začetkom uporabe ali vzdrževanja stroja preberite celoten priročnik in pridobite razumevanje o delovanju stroja.**

Ta stroj vam bo izvrstno služil. Vendar boste dosegli najboljše rezultate z najmanj truda, če:

- Stroj uporabljajte skrbno.
- Stroj redno vzdržujete v skladu z navodili za vzdrževanje stroja.
- Stroj vzdržujete z originalnimi ali enakovrednimi nadomestnimi deli.

**Za ogled, tiskanje ali prenos priročnikov s spleta obiščite [www.tennantco.com/manuals](http://www.tennantco.com/manuals)**

Dele in potrošni material lahko naročite prek spleta, po telefonu, faksu ali pošti.

**ODSTRANJEVANJE STROJA IZ EMBALAŽE:**

Transportni zaboj temeljito preglejte za poškodbe. Morebitno škodo takoj prijavite prodajalcu.

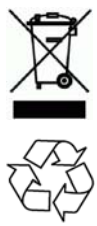

**VARUJTE OKOLJE**

Prosimo, da ovojnino in sestavne dele starega stroja oddate med odpadke na okolju varen način in v skladu z lokalnimi predpisi o odstranjevanju odpadkov.

Vedno skušajte obnavljati.

**PODATKI O STROJU**

Prosimo, da ob vgradnji izpolnite te podatke, da vam bodo v prihodnje na voljo.

Št. modela - \_\_\_\_\_

Serijska številka - \_\_\_\_\_

Dodatna oprema stroja - \_\_\_\_\_

Prodajni predstavnik - \_\_\_\_\_

Telefonska št. prodajnega predstavnika - \_\_\_\_\_

Številka stranke - \_\_\_\_\_

Datum vgradnje - \_\_\_\_\_

**KAZALO**

<b>VARNOSTNI UKREPI</b> .....	<b>3</b>
NAVODILA ZA OZEMLJITEV .....	4
<b>VARNOSTNE OZNAKE</b> .....	<b>4</b>
<b>DELI STROJA</b> .....	<b>5</b>
<b>UPORABA STROJA</b> .....	<b>6</b>
<b>PRIPRAVA STROJA NA UPORABO</b> .....	<b>6</b>
NAMEŠČANJE VALJEV .....	6
POLNJENJE POSODE ZA RAZTOPINO ....	6
POVEZAVA NAPAVALNEGA KABLA .....	7
<b>UPORABA STROJA</b> .....	<b>7</b>
PRED UPORABO .....	7
ČIŠČENJE PREPROG .....	8
ČIŠČENJE Z DODATNIM ORODJEJEM (NEOBVEZNO) .....	9
<b>VZDRŽEVANJE STROJA</b> .....	<b>10</b>
PO VSAKI UPORABI .....	10
PO VSAKIH 10 URAH DELA .....	11
PO VSAKIH 100 URAH DELA .....	11
VZDRŽEVANJE MOTORJA KRATAČE .....	11
<b>SHRANJEVANJE STROJA</b> .....	<b>11</b>
<b>NADOMESTNI DELI, KI JIH IMEJTE V ZALOGI</b> .....	<b>12</b>
<b>ISKANJE NAPAK</b> .....	<b>12</b>
<b>TEHNIČNI PODATKI ZA STROJ</b> .....	<b>13</b>
<b>DIMENZIJE STROJA</b> .....	<b>13</b>

**TENNANT N.V.**

Industrielaan 6 5405 AB  
P.O. Box 6 5400 AA Uden - Nizozemsko

[europa@tennantco.com](mailto:europa@tennantco.com)  
[www.tennantco.com](http://www.tennantco.com)

Pridr. ujemo si pravico do nenapovedanih sprememb specifikacij in nadomestnih delov.

Originalna navodila, avtorske pravice © 2008-2016 TENNANT Company, natisnjeno na Nizozemskem. Vse pravice pridržane.

## VARNOSTNI UKREPI

Ta stroj je namenjen za poslovno uporabo. Načrtovan je izključno za čiščenje preprog in oblaženih površin v zaprtih prostorih, konstrukcija pa ne dopušča uporabe v druge namene. Uporabite samo dodatke, ki jih priporoča proizvajalec.

Vsi uporabniki morajo prebrati, razumeti in upoštevati sledeča varnostna navodila.

Po celotnem priročniku se uporabljajo naslednji opozorilni simbol in naslov "ZA VARNOST":

**⚠ OPOZORILO:** Opozarja na nevarnosti ali nevarne postopke, ki lahko povzročijo hude telesne poškodbe ali smrt.

**ZA VARNOST:** Označuje dejanja, ki jih je treba opraviti, da je zagotovljeno varno delovanje opreme.

Naslednji opozorilni varnostni znaki opozarjajo na morebitno nevarnost za uporabnika ali opremo.

**⚠ OPOZORILO:** Nevarnost požara ali eksplozije

- Ne uporabljajte ali pobirajte vnetljivih materialov
- Uporabljajte samo čistila za tla za strojno uporabo, ki so na voljo na trgu.
- Nikoli ne uporabljajte stroja v bližini vnetljivih tekočin, hlapov ali prahu.

Ta stroj ni opremljen z eksplozijsko varnim motorjem. Elektromotorji se bodo ob vklopu in med delovanjem iskri, kar lahko povzroči požar ali eksplozijo, če se stroj uporablja v območju, kjer so prisotni vnetljivi hlapi, tekočine ali prah.

**⚠ OPOZORILO:** Električna nevarnost

- Ne uporabljajte s poškodovanim napajalnim kablom.
- Ne predelujte vtiča za napajanje.
- Odklopite napajanje pred vzdravljanjem stroja.

Če je napajalni kabel poškodovan ali pretrgan, ga mora zamenjati proizvajalec, njegov pooblaščen zastopnik ali podobno usposobljena oseba, da prepreči nevarnost.

**⚠ OPOZORILO:** Vrteča se krtača. Roke držite na varni razdalji. Odklopite napajanje pred vzdravljanjem stroja.

**⚠ OPOZORILO:** Nevarnost električnega udara. Ne uporabljajte zunaj. Ne izpostavljajte delov. Shranjujte ga notri.

## ZA VARNOST:

### 1. Stroj ne sme obratovati:

- Če uporabnik ni usposobljen in pooblaščen.
- če uporabnik ni prebral in razumel uporabniškega priročnika,
- V področju, kjer se nahajajo vnetljive tekočine/plini ali vnetljiv prah.
- Razen, če napajanje ni pravilno ozemljeno. Uporabite samo napajalni kabel, ki je zasnovan samo za ta stroj, ki ga je priskrbel proizvajalec. Ne uporabljajte dodatnih podaljškov.
- Zunaj.
- če stroj ni v stanju, primernem za uporabo.
- V stoječi vodi.

### 2. Pred zagonom stroja:

- Poskrbite, da so nameščene in da pravilno delujejo vse varnostne naprave.
- Postavite opozorila za mokra tla, kjer je to potrebno.

### 3. Ko uporabljate stroj:

- Ne peljite s strojem čez napajalni kabel.
- Ne vlecite stroja za kabel ali vtič.
- Ne vlecite napajalnega kabla okoli ostrih robov ali kotov.
- Ne izključite stroja tako, da povlečete kabel.
- Ne raztegujte kabla.
- Ne dotikajte se vtiča z mokrimi rokami.
- Ne dajajte kabla na vroče površine.
- Takoj poročajte o morebitnih poškodbah stroja ali napačnem delovanju.
- Nikoli ne dovolite otrokom, da se igrajo na stroju ali v njegovi bližini.
- Če pena ali tekočina začeta teči iz stroja, ga takoj ugasnite.

### 4. Preden zapustite stroj ali ga začnete servisirati:

- Ugasnite stroj.
- Izklopite kabel iz vtičnice.

### 5. Ko vzdravljate stroj:

- Izklopite kabel iz vtičnice.
- Se izogibajte vrtečim se delom. Ne nosite ohlapnih jopičev, srajc ali oblačil z ohlapnimi rokavi.
- Stroja ne čistite z visokotlačnimi čistilniki ali tekočo vodo. To lahko povzroči električno okvaro.
- Uporabite originalne ali odobrene nadomestne dele.
- vsa popravila mora opraviti kvalificiran serviser,
- stroja ne predelujte.

6. Ko preva ate stroj:

- Izklopite kabel iz vtičnice.
- za dviganje stroja imejte pomoč,
- Ne vozite gor ali dol po stopnicah.
- stroj pričvrstite na tovornjak ali prikolico s trakovi,

**⚠ OPOZORILO:** Nepravilna povezava prevodnika za ozemljitev opreme lahko povzroči nevarnost električnega udara. Posvetujte se z usposobljenim električarjem ali serviserjem, če ste v dvomu, če je vtičnica pravilno ozemljena. Ne predelujte vtiča, ki ste ga dobili s strojem. Če ne gre v vtičnico, naj usposobljen električar vgradi primerno vtičnico.

**NAVODILA ZA OZEMLJITEV**

Ta stroj je potrebno ozemljiti. Če se pojavi električna okvara, ponuja ozemljitev pot najmanjšega odpora za električni tok, kar zmanjša nevarnost električnega šoka. Ta stroj je opremljen s kablom, ki ima prevodnik za ozemljitev in ozemljitven vtič. Vtič morate vklopiti v primerno vtičnico, ki je pravilno nameščena v skladu z vsemi lokalnimi predpisi in regulacijami.

**VARNOSTNE OZNAKE**

Varnostne oznake so nameščene na stroju na označenih mestih. Če oznake manjkajo, so poškodovane ali nečitljive, jih zamenjajte.



**ZA VARNOST:**  
Preberite priročnik pred uporabo stroja



**⚠ OPOZORILO:**  
Vrteča se krtača. Roke držite na varni razdalji. Odklopite napajanje pred vzdrževanjem stroja.



**⚠ OPOZORILO:** Električna nevarnost. Ne uporabite s poškodovanim kablom. Odklopite napajanje pred vzdrževanjem.



**⚠ OPOZORILO:**  
Nevarnost ognja ali eksplozije. Ne uporabljajte vnetljivih tekočin. Ne sesajte vnetljivih tekočin.

## DELI STROJA

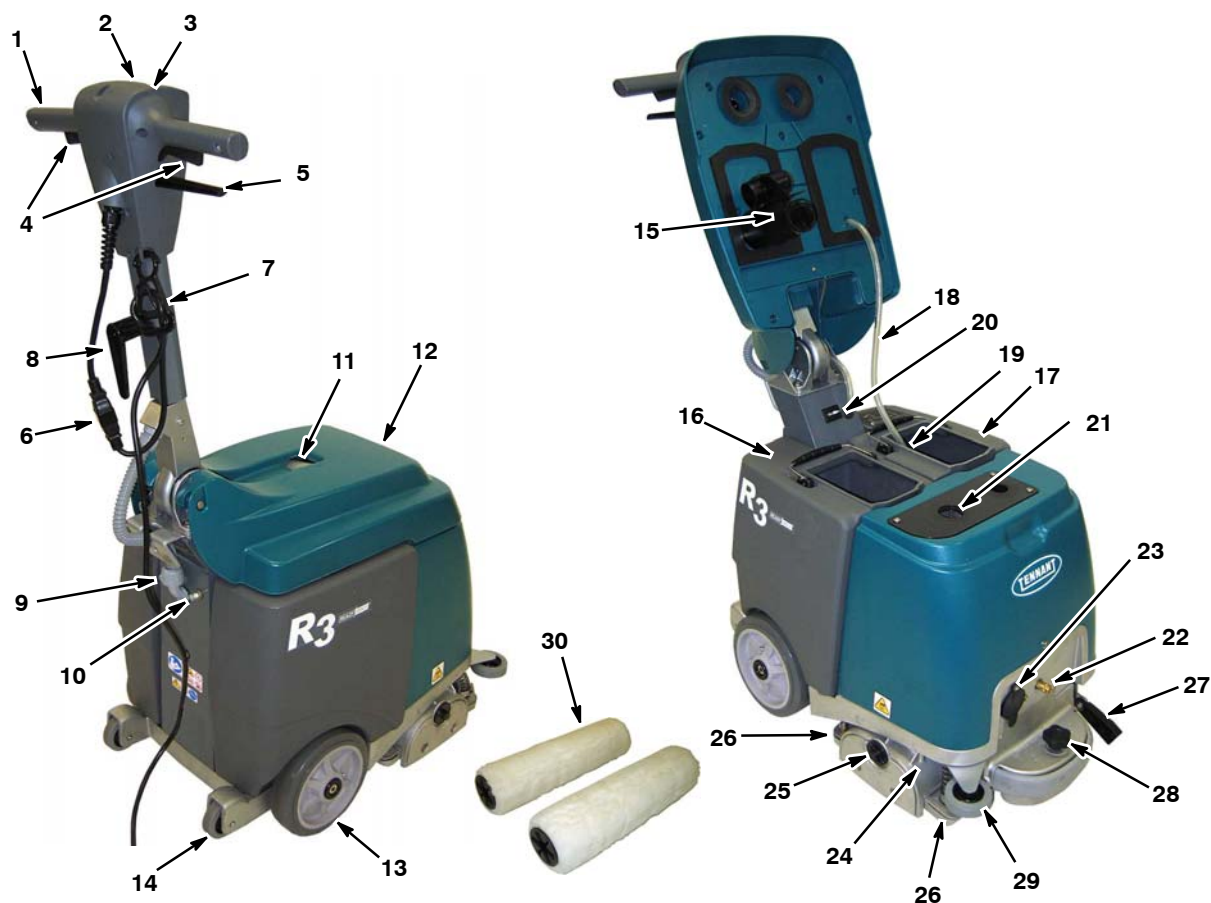

- |   |  |
|---|--|
| 1. Nastavljiv ročaj za upravljanje      | 16. Zbiralna posoda                                  |
| 2. Glavno stikalo za VKLOP/IZKLOP       | 17. Posoda za raztopino                              |
| 3. Merilec pritiska valjev              | 18. Cev za raztopino                                 |
| 4. Pro ilci za začetek                  | 19. Sito cevi za raztopino                           |
| 5. Nastavitvena ročica za ročaj         | 20. Števec ur  |
| 6. 15 m kabel za napajanje              | 21. Sesalno sito                                     |
| 7. Zaponka za zaščito napajalnega kabla | 22. Priključek za cev za raztopino za dodatno orodje |
| 8. Kljuka za napajalni kabel            | 23. Odprtina za sesalno cev za dodatno orodje        |
| 9. Gumb prekinjala stroja 7.5A          | 24. Čistilna glava                                   |
| 10. Gumb prekinjala omrežja krtač 2.5A  | 25. Gumb za zaklep plošče za prazni tek valjev       |
| 11. Odprtina za zbiranje                | 26. Sesalna vznoja                                   |
| 12. Pokrov posode                       | 27. Podporno stojalo                                 |
| 13. Glavna kolesa                       | 28. Gumb za nastavitev pritiska valjev               |
| 14. Kolesca za robnike/nagib            | 29. Kolesce odbijača                                 |
| 15. Plovec za izklop sesalca            | 30. Valji  |

### SIMBOLI NA STIKALIH

- Vključi napajanje  
  Izklopi napajanje  
  Sesanje

## UPORABA STROJA

S tem strojem čistite vidne made e vsak dan oz. po potrebi, da ostane preproga vedno čista. Ta stroj lahko uporabljate med delovnimi urami, saj se preproga posuši v manj kot 30 minutah.

Če je preproga zelo zamazana, jo najprej globinsko očistite, preden s tem strojem rutinsko površinsko čistite.

## PRIPRAVA STROJA NA UPORABO

### NAMEŠČANJE VALJEV

**ZA VARNOST: Preden namestite valje, izklopite stroj in odklopite napajanje iz vtičnice.**

1. Dvignite čistilno glavo s tal s podpornim stojalom in odstranite ploščo za prazni tek valjev (slika 1). Obrnite gumb plošče za prazni tek v nasprotni smeri urinega kazalca, da jo odstranite.



SLIKA 1

2. Povežite oba valja na pesta pogonov (slika 2).



SLIKA 2

3. Povežite ploščo za prazni tek na valje in namestite ploščo za prazni tek. Prepričajte se, da se kljuka plošče za prazni tek zataknejo v čistilno glavo in da je gumb pritrjen (slika 3).



SLIKA 3

**OPOMBA:** Če shranjujete stroj za dlje časa, dvignite čistilno glavo s stojalom, da se valji ne polejijo.

### POLNLENJE POSODE ZA RAZTOPINO

1. Dvignite pokrov in vzemite posodo za raztopino iz stroja (slika 4).
2. Napolnite posodo za raztopino z 19 L čiste vode (50°C največja temperatura) (slika 5). Napolnite delno, če ne morete dvigniti polne posode.

**POZOR:** Ne dodajajte čistil v posodo za raztopino. Čistila je potrebno vnaprej razpršiti na preprogo s pršilcem.



SLIKA 4

SLIKA 5

**POZOR:** Ne uporabite zbiralne posode za polnjenje posode za raztopino. Umazanija iz zbiralne posode lahko poškoduje črpalko za raztopino.

**⚠ OPOZORILO:** Nevarnost po udara ali eksplozije, ne uporabljajte ali pobirajte vnetljivih materialov.

3. Sito cevi za raztopino potopite v posodo za raztopino in zaprite pokrov (slika 6).



SLIKA 6

3. Ovijte kabel za napajanje okoli ročaja in kljuko za kabel, ko shranjujete stroj. Za odstranitev kabla za napajanje, obrnite kljuko gor (slika 9).

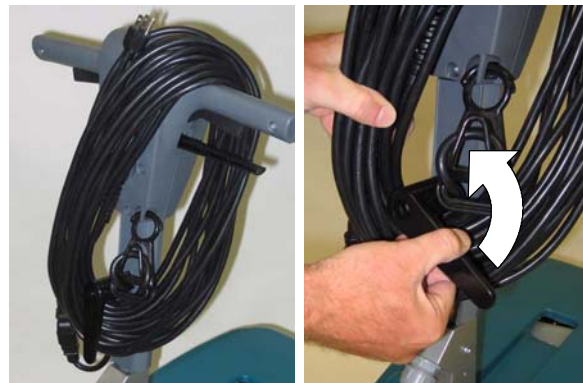

SLIKA 9

### POVEZAVA NAPAVALNEGA KABLA

1. Priključite priložni kabel za napajanje v stroj in ga povežite na zaponko za zaščito kabla, kot je prikazano (slika 7).

**ZA VARNOST: Ne uporabljajte stroja razen, če je napajanje pravilno ozemljeno. Uporabite samo napajalni kabel, ki je zasnovan samo za ta stroj, ki ga je priskrbel proizvajalec. Ne uporabljajte dodatnih podaljškov.**

2. Priključite napajanje v pravilno ozemljeno vtičnico (slika 8).



SLIKA 7

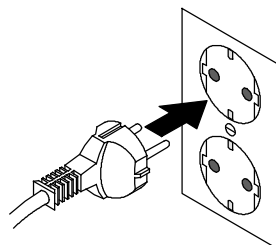

230V

SLIKA 8

**⚠ OPOZORILO: Električna nevarnost, ne uporabljajte s poškodovanim napajalnim kablom.**

Če je napajalni kabel poškodovan ali pretrgan, ga mora zamenjati proizvajalec, njegov pooblaščen zastopnik ali podobno usposobljena oseba, da prepreči nevarnost.

### UPORABA STROJA

**ZA VARNOST: Ne uporabljajte stroja, če niste prebrali in razumeli uporabniškega priročnika.**

#### PRED UPORABO

1. Preglejte, če je kabel za napajanje poškodovan.
2. Posesajte preprogo in odstranite smeti.
3. S pršilcem popršite preprogo s priporočenim čistilom za predpranje (Slika 10).

*Stopite v stik s prodajalcem, da vam priporoči čistila.*



SLIKA 10

**⚠ OPOZORILO: Nevarnost po ara ali eksplozije. Ne uporabljajte vnetljivih snovi. Uporabljajte samo čistila za tla za strojno uporabo, ki so na voljo na trišču.**

## ČIŠČENJE PREPROG

**⚠ OPOZORILO: Nevarnost po ara ali eksplozije, ne uporabljajte ali pobirajte vnetljivih materialov.**

1. Potegnite ročico za nastavitev ročaja in nastavite ročaj tako, da ga boste zlahka uporabljali (slika 11). Spustite ročico, da se zaskoči.



SLIKA 11

2. Glavno stikalo obrnite v vključeni položaj (I) (slika 12).



SLIKA 12

3. Za pripravo valjev na čiščenje, nagnite stroj nazaj na zadnja nagibna kolesca in potegnite pro ilce za začetek za 60 sekund, da se valji namočijo (slika 13).

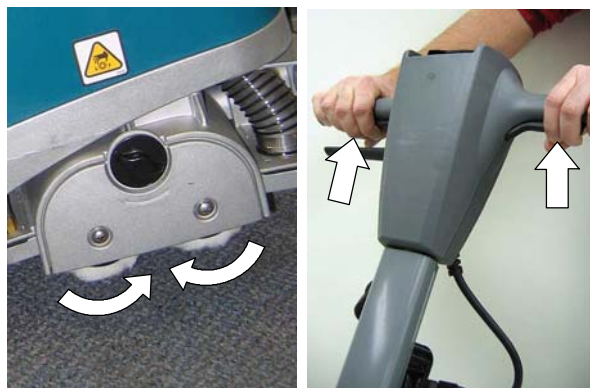

SLIKA 13

4. Za začetek čiščenja potegnite pro ilce in počasi potisnite stroj naprej. Za čiščenje lahko potegnete stroj tudi nazaj (slika 14).



SLIKA 14

**ZA VARNOST: Ko uporabljate stroj, ne peljite s strojem čez napajalni kabel.**

5. Opazujte merilec pritiska valjev. Merilec bi moral biti v zelenem območju. Za spremembo, obrnite gumb za nastavitev pritiska (slika 15).

**OPOMBA: Če imate nove valje, bo merilec mogoče v rdečem za kratek čas, dokler se valji ne upeljejo.**

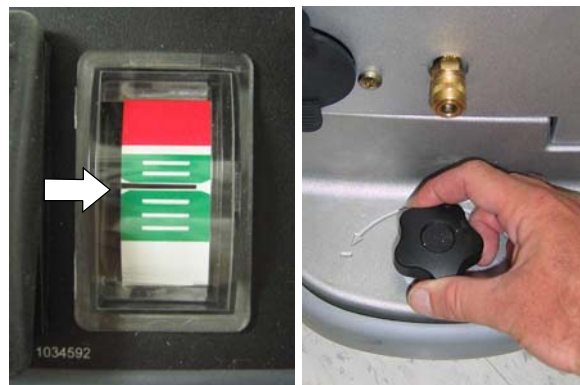

SLIKA 15



6. Prekinjalo omrežja motorja valja se lahko sproži, če so valji prenizko ali so ovirani. Za ponastavitev prekinjala odklopite napajanje, odkrijte vzrok in ponastavite gumb za 2.5 ampersko prekinjalo (slika 16).

**ZA VARNOST: Preden odstranite oviro iz valjev, odklopite napajanje iz vtičnice.**

**ZA VARNOST: Če pena ali tekočina začeta teči iz stroja, ko ga uporabljate, ga takoj ugasnite.**



SLIKA 16

7. Glejte pobiranje vode skozi zbiralno odprtino (slika 17). Ko se voda neha pobirati, odklopite napajanje in izpraznite zbiralno posodo.

Stroj je opremljen s plovcem za izklop sesalca, ki samodejno izklopi pobiranje vode, če je zbiralna posoda polna. Zaslišali boste nenadno spremembo v zvoku motorja sesalca.



SLIKA 17

**POZOR: Preverite, če je v zbiralni posodi preveč pene. Izpraznite posodo, če je. Pena mogoče ne bo aktivirala plovca za izklop, kar lahko povzroči poškodbe motorja sesalca.**

8. Ko prevaate stroj, ga peljite tako na glavnih kot zadnjih nagibnih kolescih.

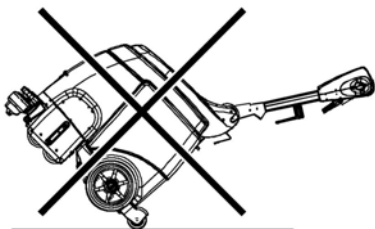

**ZA VARNOST: Ko prevaate stroj, ga ne vozite gor ali dol po stopnicah.**

### ČIŠČENJE Z DODATNIM ORODJEM (neobvezno)

1. Priključite cevi za dodatno orodje na priključek za cev za raztopino in odprtino za sesalno cev, ki se nahaja na prednjem delu stroja (Slika 18).



SLIKA 18

2. Napolnite posodo za raztopino (Glejte POLNJENJE POSODE ZA RAZTOPINO na strani 6).  
3. Glavno stikalo obrnite v vključeni položaj (I) (slika 19).



SLIKA 19

4. Uporabite dodatno orodje (Slika 20).

**⚠ OPOZORILO: Nevarnost požara ali eksplozije, ne uporabljajte ali pobirajte vnetljivih materialov.**



SLIKA 20

## VZDR EVANJE STROJA

Za ohranjanje stroja v dobrem stanju samo sledite postopkom vzdr evanja.

**ZA VARNOST:** Pred vzdr evanjem izključite stroj in odklopite napajanje iz vtičnice.

**POZOR:** Stopite v stik s pooblaščenim servisom za popravila stroja.

### PO VSAKI UPORABI

1. Obrišite kabel za napajanje in ga pregledajte za poškodbe (slika 21). Ovijte napajalni kabel okoli ročaja in kljuke za kabel, ko ga ne uporabljate (slika 22).



SLIKA21



SLIKA 22

**⚠ OPOZORILO: Električna nevarnost, ne uporabljajte s poškodovanim napajalnim kablom.**

Če je napajalni kabel poškodovan ali pretrgan, ga mora zamenjati proizvajalec, njegov pooblaščen zastopnik ali podobno usposobljena oseba, da prepreči nevarnost.

2. Izpraznite posodo za raztopino in zbiralno posodo in ju dodobra sperite s čisto vodo (slika 23).



SLIKA 23

3. Očistite plovec za izklop sesalca (slika 24) in sito sesalca, če se je nabrala umazanija (Figure 25).



SLIKA24



SLIKA 25

4. Očistite sito cevi za raztopino (slika 26).



SLIKA 26



5. Stroj očistite z večnamenskim čistilom in vla no krpo (Slika 27).



SLIKA 27

**PO VSAKIH 10 URAH DELA**

1. Obrnite valje z enega konca na drugega (slika 28). Zamenjajte valje vsakih 100 ur dela.

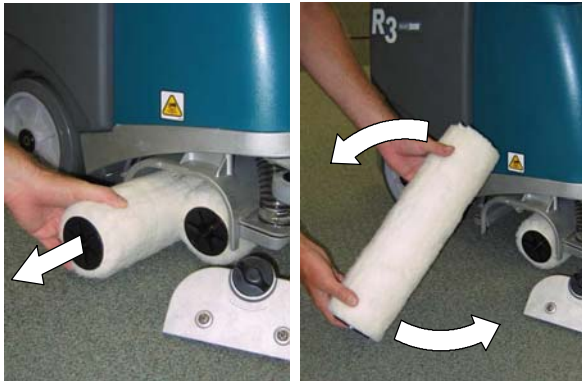

SLIKA 28

2. Odstranite in očistite smeti iz prednjega in zadnjega sesalnega podnoja (slika 29). Za odstranitev sesalnih podnojev odvijte gumb sesalnega podnoja.

**ZA VARNOST: Preden nagnete stroj nazaj, odklopite napajanje iz vtičnice.**



SLIKA 29

3. Očistite spodnjo stran čistilne glave (slika 30).



SLIKA 30

**PO VSAKIH 100 URAH DELA**

1. Zamenjajte valja. Vedno zamenjajte oba valja skupaj.
2. Sperite sistem za raztopino z belim kisom za odstranitev mineralnih usedlin. Vlijte 2,2 L belega kisa v posodo za raztopino in uporabljajte stroj 1-2 minuti, potem pa pustite kis stati do šest ur. Sperite sistem za raztopino z vodo. Odstranite valje pred spiranjem.
3. Odstranite konico pršilca in jo namočite v kis, da se ne zamaši. Ne čistite konice pršilca z ostrimi predmeti, saj se lahko poškoduje (slika 31).

**ZA VARNOST: Preden nagnete stroj nazaj, odklopite napajanje iz vtičnice.**



SLIKA 31

**VZDR EVANJE MOTORJA KRTAČE**

Za zamenjavo oglenih ščetk se obrnite na pooblaščen servis.

Zamenjava oglenih ščetk	Delovne ure
Motor valjev	500

## SHRANJEVANJE STROJA

Izpraznite posode in shranite stroj na suh kraj v pokončnem položaju. Dvignite čistilno glavo s podpornim stojalom, da se valji ne polejijo. Lepo navijte napajalni kabel okoli ročaja in klučke za kabel.

**Če stroj shranjujete pri temperaturah pod lediščem, poskrbite, da iz stroja odstranite vso vodo.**

**⚠ OPOZORILO: Električna nevarnost. Ne uporabljajte zunaj. Ne izpostavljajte delovnega prostora. Shranjujte ga notri.**

## NADOMESTNI DELI, KI JIH IMEJTE V ZALOGI

Za informacije o priporočenih nadomestnih delih glejte Priručnik za nadomestne dele.

**Za ogled, tiskanje ali prenos priručnikov s spleta obiščite [www.tennantco.com/manuals](http://www.tennantco.com/manuals)**

## ODPRAVLJANJE TE AV

TE AVA	VZROK	REŠITEV
Stroj ne deluje.	Pokvarjen napajalni kabel.	Zamenjajte napajalni kabel.
	Sproeno prekinjalo.	Odklopite kabel in odkrijte vzrok. Ponastavite gumb 7.5 amperskega prekinjala. Stopite v stik s servisnim centrom, če se prekinjalo še naprej sproa.
Valji se ne vrtijo	Sproeno prekinjalo.	Nastavite gumb za pritisk valjev. Ponastavite gumb 2.5 amperskega prekinjala.
	Pretrgan jermen krtače.	Odklopite napajanje in preverite, če so valji ovirani. Ponastavite gumb 2.5 amperskega prekinjala.
	Okvarjen motor valjev ali obrabljene oglene ščetke.	Obrnite se na servisni center.
Slabo pobiranje vode.	Razrahljan pokrov za dodatno sesalno cev.	Obrnite se na servisni center.
	Obrabljeni valji	Preverite pokrov za sesalno cev.
	Zamazana plovec za izklop.	Zamenjajte valje.
	Zamašeno sesalno sito.	Očistite nesnago s plovca za izklop.
	Zamašeno sesalno podnoje.	Očistite nesnago s sesalnega sita.
	Zamašena sesalna cev podnoja.	Očistite nesnago iz sesalnega podnoja.
	Obrabljena tesnila pokrova posode.	Obrnite se na servisni center.
Neenakomerno ali ni brizganja.	Pokvarjen motor sesalca.	Obrnite se na servisni center.
	Prazna posoda za raztopino.	Zamenjajte tesnila.
	Zamašena konica pršilca.	Znova napolnite posodo za raztopino.
	Nepravilen kot konice pršilca.	Očistite ali zamenjajte konico.
	Pokvarjena konica pršilca.	Nastavite kot konice pršilca.
	Zamašeno sito cevi za raztopino.	Zamenjajte konico pršilca.
	Poškodovana cev za raztopino.	Očistite nesnago s sita posode za raztopino.
Na tleh je preveč pene/kreme	Pokvarjena črpalka za raztopino.	Obrnite se na servisni center.
	V posodo za raztopino je čistilo.	Obrnite se na servisni center.
		Izpraznite in sperite posodo za raztopino in jo napolnite samo z vodo, ne dodajajte čistila.

**TEHNIČNI PODATKI ZA STROJ**

MODEL	R3
DOL INA	749 mm z zlo enim ročajem
ŠIRINA	485 mm
VIŠINA	709 mm z zlo enim ročajem
TE A	53 kg
KAPACITETA POSODE ZA RAZTOPINO	19 L
KAPACITETA OBNOVITVENE POSODE	19 L
STOPNJA PRODUKTIVNOSTI - POVP.	302 m <sup>2</sup> /hr
ŠIRINA POTI ČIŠČENJA	380 mm
PRITISK VALJEV	14,5 kg
MOTOR VALJEV	230V, 0,2 kW, 0,8 A, 450 obratov/min krtače
MOTOR SESALCA	230V, 0,88 kW, 2-stopenjska 5,7, 3,6 A
VODNI STOLPEC/PRETOK ZRAKA	2184 mm
ČRPALKA ZA RAZTOPINO	230V, 0,081 kW, 0,35 A
PRETOK RAZTOPINE	0,76 L/min
NAPETOST	230 AC
SKUPNA PORABA MOČI	5,5 A
DOL INA KABLA ZA NAPAJANJE	15 m
DECIBELI NA UŠESU UPORABNIKA, V ZAPRTIH PROSTORIH	69 dBA
RAZRED ZAŠČITE	IPX3
VIBRACIJE NA NADZORNIH ELEMENTIH	<1,8 m/s <sup>2</sup>

**DIMENZIJE STROJA**