

**TENNANT**<sup>®</sup>

# E5

Szőnyegporszívó

Magyar **HU**

Felhasználói kézikönyv

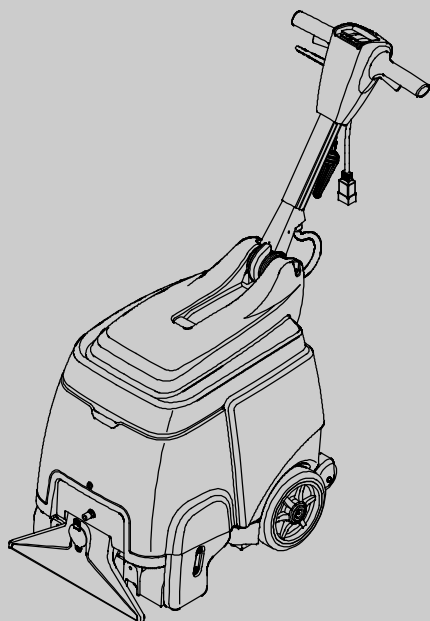

Model 9004198-230V

**CE**



Az alkatrészeket ismertető legfrissebb kézikönyvet és a Felhasználói kézikönyv más nyelvű változatát a következő webhelyről töltheti le:

[www.tennantco.com/manuals](http://www.tennantco.com/manuals)

9003747  
Rev. 01 (07-2016)



Jelen kézikönyvet valamennyi új géphez mellékeljük. A kézikönyv tartalmazza a szükséges üzemeltetési és karbantartási útmutatásokat.

**Olvassa végig a kézikönyvet, és legyen tisztában a gép működésével, mielőtt működteti vagy javítást végez rajta.**

A gép kiváló szolgáltatásokat nyújt. Ugyanakkor a gép hatékony és költségtakarékos üzemeltetése akkor biztosítható, ha:

- A gépet megfelelő gondossággal működtetik.
- A gépet rendszeresen karbantartják a gépre vonatkozó karbantartási utasítások szerint.
- A gép karbantartásához gyári, vagy azzal egyenértékű alkatrészeket használnak.

**A kézikönyvek a [www.tennantco.com/manuals](http://www.tennantco.com/manuals) webhelyen tekinthetők meg, nyomtathatók ki vagy tölthetők le.**

**A GÉP KICSOMAGOLÁSA:** Figyelmesen ellenőrizze a dobozt, hogy nem sérült-e. Ha sérülést észlelt, haladéktalanul tájékoztassa a szállítót.

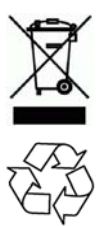

**VÉDJE A KÖRNYEZETET!**

A csomagolóanyagokat és az elhasznált gépalkatrészeket környezetkímélő módon, a hulladékok ártalmatlanítására vonatkozó helyi szabályozásnak megfelelően selejtezze le.

Mindig gondoskodjon az újrahasznosításról.

**TENNANT N.V.**

Industrielaan 6 5405 AB  
 P.O. Box 6 5400 AA Uden - Nizozemsko  
[europa@tennantco.com](mailto:europa@tennantco.com)  
[www.tennantco.com](http://www.tennantco.com)

A műszaki adatok és a felhasznált alkatrészek külön értesítés nélkül változhatnak.

Eredeti utasítások. Szerzői jog © 2008-2016 TENNANT Company. Nyomtatás helye: Hollandia. Minden jog fenntartva.

**A GÉP ADATAI**

Kérjük, hogy a későbbi visszakeresések érdekében a rovatokat az első üzembe helyezéskor töltsse ki.

Típuszám - \_\_\_\_\_

Gyártási szám. - \_\_\_\_\_

A gép felszereltsége - \_\_\_\_\_

Kereskedelmi képviselő - \_\_\_\_\_

Kereskedelmi képviselő telefonszáma - \_\_\_\_\_

Ügyfél száma - \_\_\_\_\_

Üzembehelyezés dátuma - \_\_\_\_\_

**TARTALOMJEGYZÉK**

<b>BIZTONSÁGI ÓVINTÉZKEDÉSEK</b> .....	<b>3</b>
FÖLDELÉSI UTASÍTÁSOK .....	4
<b>BIZTONSÁGI CÍMKÉK</b> .....	<b>4</b>
<b>A GÉP RÉSZEI</b> .....	<b>5</b>
<b>A GÉP BEÁLLÍTÁSA</b> .....	<b>6</b>
A KEFE FELSZERELÉSE .....	6
A TISZTÍTÓSZERES TARTÁLY FELTÖLTÉSE .....	6
A TÁPVEZETÉK CSATLAKOZTATÁSA .....	7
<b>A GÉP MŰKÖDTETÉSE</b> .....	<b>7</b>
MŰKÖDTETÉS ELŐTT .....	7
SZŐNYEGTISZTÍTÁS .....	7
TISZTÍTÁS A KIEGÉSZÍTŐ SZERSZÁMOKKAL (Opcionális) .....	9
<b>A GÉP KARBANTARTÁSA</b> .....	<b>9</b>
MINDEN HASZNÁLAT UTÁN .....	9
MINDEN 100 ÜZEMÓRA UTÁN .....	11
KEFEMEGHAJTÓ MOTOR KARBANTARTÁSA .....	11
<b>A GÉP TÁROLÁSA</b> .....	<b>12</b>
<b>RAKTÁRKÉSZLETEN LÉVŐ AJÁNLOTT TERMÉKEK</b> .....	<b>12</b>
<b>HIBAELHÁRÍTÁS</b> .....	<b>13</b>
<b>A GÉP MŰSZAKI ADATAI</b> .....	<b>14</b>
<b>A GÉP MÉRETEI</b> .....	<b>14</b>

## BIZTONSÁGI ÓVINTÉZKEDÉSEK

Ez a gép kereskedelmi célú felhasználásra készült. Kialakítása kizárólag az épületen belüli sima szőnyegek és kárpitok tisztítását teszi lehetővé, más felhasználási területeken nem alkalmazható. Kizárólag a gyártó által javasolt összetevőket használja.

Minden gépkezelőnek kötelessége, hogy elolvassa, tudomásul vegye és betartsa a következő biztonsági óvintézkedéseket.

Az alábbi figyelmeztető jel és "A BIZTONSÁG ÉRDEKÉBEN" felirat végig szerepel a gépkönyvben. Jelentésüket a következő leírások tartalmazzák:

**⚠ FIGYELMEZTETÉS:** Olyan veszélyekre vagy helytelen eljárásokra figyelmeztet, amelyek súlyos személyi sérülést vagy halálos balesetet okozhatnak.

**A BIZTONSÁG ÉRDEKÉBEN:** Ezt a feliratot olyan eljárások ismertetése követi, amelyek a berendezés biztonságos működtetéséhez szükségesek.

Az alábbi, elővigyázatosságra figyelmeztető jel olyan körülményekre hívja fel a figyelmet, amelyek veszélyt jelenthetnek a kezelőszemélyzetre vagy a berendezésre.

**⚠ FIGYELMEZTETÉS:** Tűz- vagy robbanásveszély

- Ne használjon és ne szedjen fel gyúlékony anyagokat.
- Kizárólag gépi felhasználásra alkalmas, kereskedelmi forgalomban kapható padlótisztító szereket használjon.
- Soha ne használja a gépet gyúlékony folyadékok, gáznemű anyagok vagy más éghető anyagok közelében.

A gép nincs felszerelve robbanás ellen védett motorokkal. Az elektromos motor szikrát bocsát ki a beindításkor és a működtetés során, ami tüzet vagy robbanást okozhat, ha a gépet olyan területen működtetik, ahol gyúlékony gázok/folyadékok vagy éghető porok vannak jelen.

**⚠ FIGYELMEZTETÉS:** Áramütés veszélye

- Soha ne működtesse a gépet sérült tápvezetékekkel.
- Ne alakítsa át a tápvezeték csatlakozóját.
- A gép szervizelése előtt húzza ki a tápvezetékét.

A veszélyhelyzetek elkerülése érdekében a sérült vagy törött tápvezeték kizárólag a gyártó vagy hivatalos szervizpartnere, illetve hasonló képzettséggel rendelkező szakember cserélheti ki.

**⚠ FIGYELMEZTETÉS:** Forgó kefe. Ne érjen hozzá. A gép szervizelése előtt húzza ki a tápvezetékét.

**⚠ FIGYELMEZTETÉS:** Elektromos áramütés veszélye. Ne működtesse a gépet az épületen kívül. Ne tegye ki a gépet eső hatásának. Zárt helyen tárolja.

**A BIZTONSÁG ÉRDEKÉBEN:**

1. Ne működtesse a gépet:
  - Ha nincs erre kiképezve és felhatalmazva.
  - Ha nem olvasta el a felhasználói kézikönyvet, és nincs tisztában az abban foglaltakkal.
  - Olyan területen tartózkodik, ahol gyúlékony gázok/folyadékok vagy éghető porok vannak jelen.
  - Ha a tápvezeték nincs megfelelően földelve. Kizárólag a gyártó által forgalmazott tápvezeték használja, amely kifejezetten ehhez a géphez lett kialakítva. Ne használjon hosszabbítót.
  - Ha az épületen kívül tartózkodik.
  - Ha a gép nincs megfelelően működőképés állapotban.
  - Álló vízben.
2. Mielőtt a gépet működteti:
  - Győződjön meg arról, hogy minden biztonsági védőeszköz a helyén van, és megfelelően működik.
  - Igény szerinte tegyen ki nedves padlóra figyelmeztető feliratokat.
3. Amikor a gépet elindítja:
  - A tápvezeték ne kerüljön a gép alá.
  - A csatlakozónál vagy a tápvezetéknel fogva ne húzza a gépet.
  - Ne húzza végig a tápvezetékét éles peremeknél vagy sarkoknál.
  - A vezeték ne a tápvezetéknel fogva húzza ki.
  - Ne feszítse meg a tápvezetékét.
  - A hálózati csatlakozóhoz ne nyúljon nedves kézzel.
  - Tartsa távol a tápvezetékét a forró felületektől.
  - Azonnal jelentse, ha a gép megrongálódott, vagy hibásan működik.
  - Ne engedje, hogy gyermekek a gépen vagy a gép közelében játszanak.
  - Amennyiben hab vagy folyadék kezd el szivárogni a gépből, azonnal állítsa le a gépet.

4. Mielőtt a gépet elhagyja, vagy javítást végez rajta:
- Kapcsolja ki a gépet.
  - Húzza ki a tápvezetékét a fali aljzatból.
5. Amikor a gépet javítja:
- Húzza ki a tápvezetékét a fali aljzatból.
  - Tartson megfelelő távolságot a mozgó alkatrészektől. Ne viseljen bő kabátot, inget vagy más bő ujjú ruhaneműt.
  - Ne fecskendezzen és ne locsoljon nagynyomású vizet a gépre. Ez ugyanis elektromos meghibásodást okozhat.
  - A gyári vagy a gyár által jóváhagyott cserealkatrészeket használja.
  - Bármilyen javítást csak képzett szervizszemélyzet végezhet.
  - Ne változtassa meg a gép eredeti kialakítását.
6. Amikor a gépet szállítja:
- Húzza ki a tápvezetékét a fali aljzatból.
  - A gép felemeléséhez vegyen igénybe segítséget.
  - Ne görgesse a gépet felfelé vagy lefelé a lépcsőkön.
  - A gépet lerögzítő hevederekkel rögzítse teherautóhoz vagy pótkocsihoz.

## FÖLDELÉSI UTASÍTÁSOK

A gépet földeléssel kell ellátni. Ha a gépben elektromos meghibásodás fordul elő, a földelés biztosítja a legkisebb ellenállás útját az elektromos áram számára, ezzel is csökkentve az áramütés kockázatát. A gépet olyan tápvezetékekkel látták el, amely földelő vezetékkel és földelő csatlakozóval rendelkezik. A csatlakozó a megfelelő kimenetbe csatlakoztatandó, amit az összes helyi előírásnak és utasításnak megfelelően szerelnek fel.

**⚠ FIGYELMEZTETÉS: A berendezést földelő vezeték nem megfelelő módon történő csatlakoztatása elektromos áramütést okozhat. Ha az aljzat földelésével kapcsolatban kétségei vannak, vegye fel a kapcsolatot szakképzett villanszerelővel vagy szervizszakemberrel. Ne változtassa meg a géphez kapott csatlakozót. Amennyiben a csatlakozó nem illeszkedik az aljzatba, szereltesse be megfelelő aljzatot egy szakképzett villanszerelővel.**

## BIZTONSÁGI CÍMKÉK

A gépen biztonsági címkék találhatók a jelzett helyeken. A leesett, megrongálódott vagy olvashatatlaná vált címkéket cserélje ki, illetve pótolja.



**A BIZTONSÁGOS HASZNÁLAT ÉRDEKÉBEN: A gép üzemeltetése előtt olvassa el a kézikönyvet**



**⚠ FIGYELMEZTETÉS: Áramütés veszélye. Ne használja a gépet, ha a vezeték sérült. Szervizelés előtt húzza ki a tápvezetékét.**

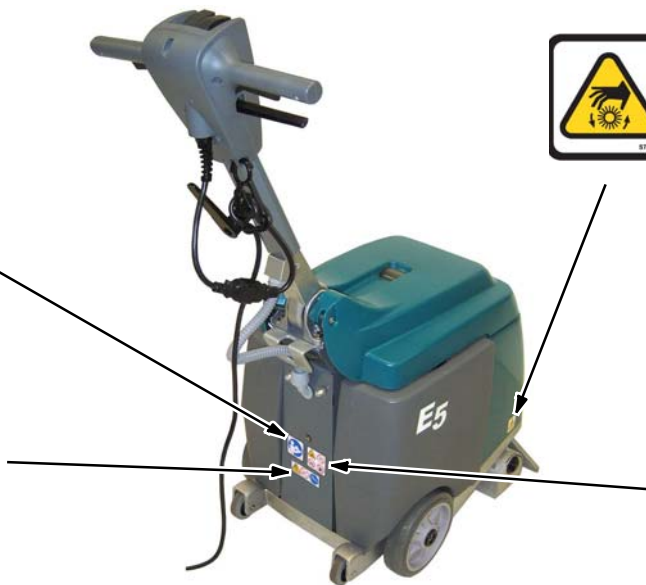

**⚠ FIGYELMEZTETÉS: Forgó kefe. Ne érjen hozzá. A gép szervizelése előtt húzza ki a tápvezetékét.**



**⚠ FIGYELMEZTETÉS: Tűz- vagy robbanásveszély. Ne használjon gyúlékony folyadékokat. Ne szedjen fel gyúlékony folyadékokat**

## A GÉP RÉSZEI

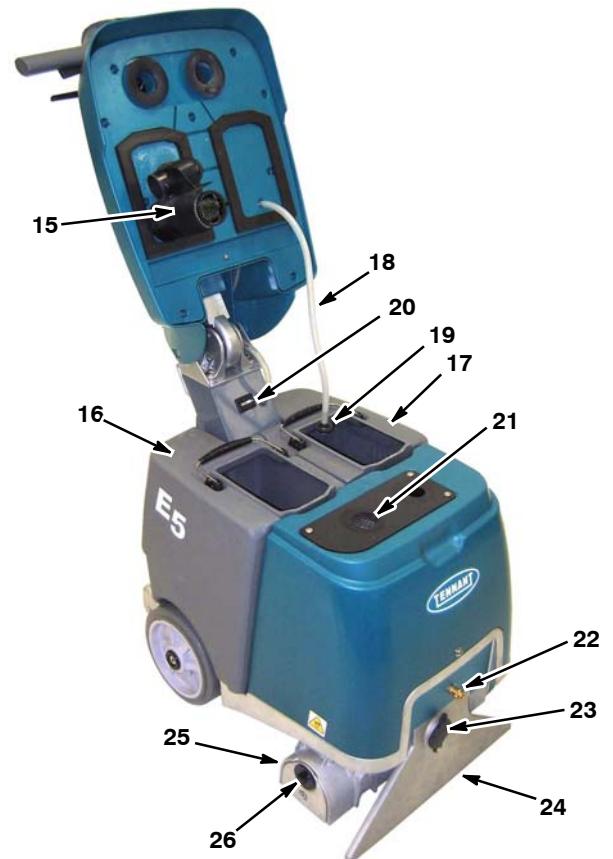
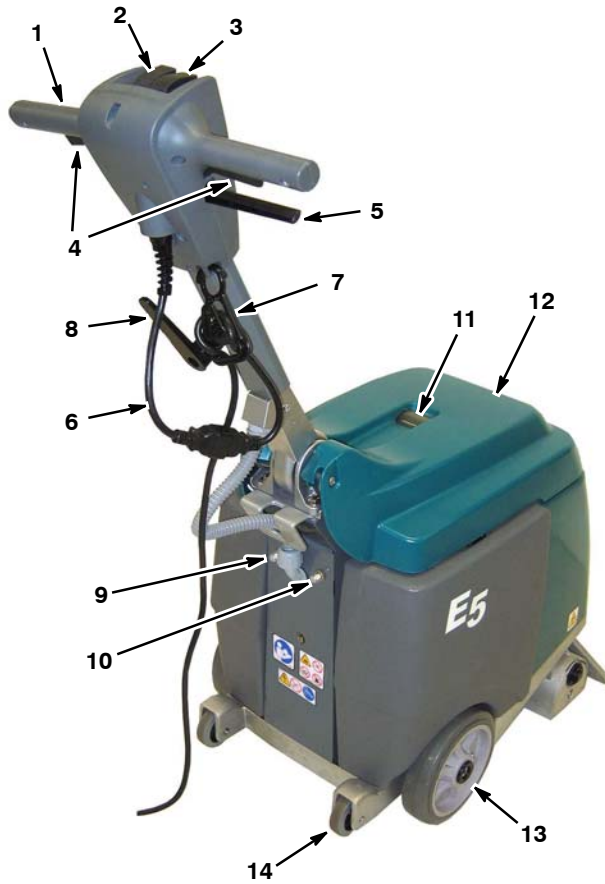

1. Állítható irányító fogantyú
2. Fő BE/KI kapcsoló
3. Súlyolási üzemmód kapcsolója
4. Indítási kioldók
5. Fogantyúbeállító kar
6. Tápvezeték (15 m)
7. Feszültségmentesítő kapocs a tápvezetékhez
8. Tápvezeték kampója
9. Gép megszakítójának a gombja (7.5 A)
10. Kefe megszakítójának a gombja (2.5 A)
11. Gyűjtő ablaka
12. Tartály fedele
13. Fő kerekek

14. Szegélyfok/Döntött kerekek
15. Vákuumleállító lapát
16. Gyűjtőtartály
17. Tisztítószeres tartály
18. Tisztítóoldatos tömlő
19. Tisztítóoldatos tömlő szűrője
20. Óraszámoló
21. Vákuumbeszívó szűrő
22. Kiegészítő szerszámok tisztítószer-csatlakozója
23. Kiegészítő szerszámok vákuumtömlő-csatlakozója
24. Vákuumsaru
25. Kefetalp
26. Kefe előtétlemezének zárógombja

### KAPCSOLÓKRA VONATKOZÓ JELÖLÉSEK

■ Bekapcsolva



Kefe



Vákuum

○ Kikapcsolva



Tisztítóoldat



Kiegészítő eszközök

## A GÉP BEÁLLÍTÁSA

### A KEFE FELSZERELÉSE

**A BIZTONSÁG ÉRDEKÉBEN: A kefe felszerelése előtt kapcsolja ki a gépet, és húzza ki a tápvezetékét a fali aljzatból.**

1. Távolítsa el a kefe előtétlemezét a kefetalpról. A kiszereléshez fordítsa el az előtétlemez zárógombját az óramutató járásával ellentétes irányba (1. ábra).
2. Csatlakoztassa a kefe új kefehoronnyal ellátott végét a meghajtóagyra (2. ábra).



1. ÁBRA

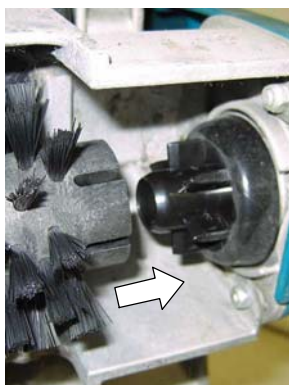

2. ÁBRA

3. Csatlakoztassa az előtétlemezét a keféhez, és szerelje vissza. Győződjön meg arról, hogy az előtétlemez tartókampói megfelelően vannak rögzítve a kefetalphoz, és a zárógomb szintén rögzítve van (3. ábra).



ÁBRA 3

**MEGJEGYZÉS:** Amennyiben a gépet hosszabb ideig működtetés nélkül tárolja, távolítsa el a kefét, nehogy kilapuljon.

### A TISZTÍTÓSZERES TARTÁLY FELTÖLTÉSE

1. Emelje fel a fedelet, és vegye ki a gépből a tisztítószeres tartályt (4. ábra).
2. Töltse fel a tisztítószeres tartályt 19 liter tiszta vízzel (max. hőmérséklet: 50°C) (5. ábra). Ha a teljesen feltöltött tartályt nem tudja megemelni, csak részlegesen töltsen fel.



4. ÁBRA



5. ÁBRA

**FIGYELEM:** A tisztítószeres tartály feltöltésére ne használja a gyűjtőtartályt. A gyűjtőtartályból származó szennyeződések a tisztítószer-szivattyú sérülését okozhatják.

**⚠ FIGYELMEZTETÉS:** Tűz- vagy robbanásveszély. Ne használjon és ne szedjen fel gyúlékony anyagokat.

3. Tegye bele a tisztítószeres tartályba a tisztítóoldatos tömlő szűrőjét, és zárja vissza a fedelet (6. ábra).

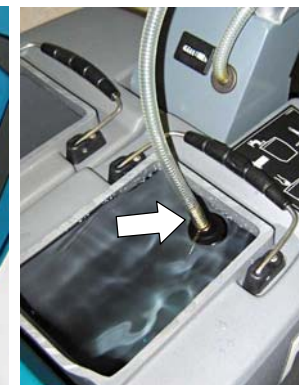

ÁBRA 6

## A TÁPVEZETÉK CSATLAKOZTATÁSA

1. Csatlakoztassa a gyártótól kapott tápvezetékét a géphez, és illessze a tápvezetékét a feszültségmentesítő kapocsba az ábrának megfelelően (7. ábra).

**A BIZTONSÁG ÉRDEKÉBEN:** Ha a vezeték nincs megfelelően földelve, ne működtesse a gépet. Kizárólag a gyártó által forgalmazott tápvezetékét használja, amely kifejezetten ehhez a géphez lett kialakítva. Ne használjon hosszabbítót.

2. Csatlakoztassa a tápvezetékét a megfelelően földelt falialjzatba (8. ábra).



7. ÁBRA

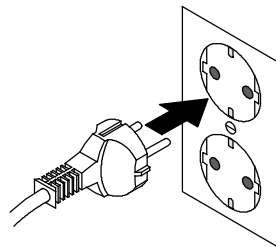

230V

8. ÁBRA

**⚠ FIGYELMEZTETÉS: Áramütés veszélye. Soha ne működtesse a gépet sérült tápvezetékkel.**

**A veszélyhelyzetek elkerülése érdekében a sérült vagy törött tápvezetékét kizárólag a gyártó vagy hivatalos szervizpartnere, illetve hasonló képzettséggel rendelkező szakember cserélheti ki.**

3. A gép tárolásakor tekerje fel a tápvezetékét a fogantyúra és a vezetéktartó kampóra. A tápvezeték eltávolításához fordítsa a vezetéktartó kampót felfelé (9. ábra).



ÁBRA 9

## A GÉP MŰKÖDTETÉSE

**A BIZTONSÁG ÉRDEKÉBEN::** Ne működtesse a gépet, amíg nem olvasta el a felhasználói kézikönyvet, és nincs tisztában az abban foglaltakkal.

### MŰKÖDTETÉS ELŐTT

1. Ellenőrizze a tápvezetékét, hogy nem sérült-e.
2. Porszívózza át a szőnyeget, és távolítsa el a területről a szennyeződések.
3. Egy pumpás permetező segítségével permetezze át a szőnyeget egy jóváhagyott előkezelő szerrel (10. ábra).

*A javasolt tisztítószerrel kapcsolatban vegye fel a kapcsolatot a legközelebbi forgalmazóval.*



ÁBRA 10

**⚠ FIGYELMEZTETÉS: Tűz- vagy robbanásveszély. Ne használjon gyúlékony anyagokat. Kizárólag gépi felhasználásra alkalmas, kereskedelmi forgalomban kapható padló tisztító szereket használjon.**

**SZŐNYEGTISZÍTÁS**

**⚠ FIGYELMEZTETÉS: Tűz- vagy robbanásveszély. Ne használjon és ne szedjen fel gyúlékony anyagokat.**

1. Húzza meg a fogantyúbeállító kart, és állítsa a fogantyút kényelmes kezelési magasságba (11. ábra). Oldja ki a kart a helyzet rögzítéséhez.



**ÁBRA 11**

2. Állítsa a főkapcsolót "be" ( I ) helyzetbe (12. ábra).
3. Állítsa a tisztítási üzemmód kapcsolóját vákuum/kefe/tisztítószer módba (13. ábra).



**12. ÁBRA**



**13. ÁBRA**

4. A tisztítás megkezdéséhez húzza meg az indítási kioldókat, és lassan húzza a gépet hátrafelé egyenes vonalban (14. ábra).
5. Engedje el a kioldókat a sáv végénél, és húzza tovább a gépet a kifolyt tisztítószer felszedéséhez.



**ÁBRA 14**

6. Döntse hátrafelé a gépet a hátsó döntött kerekek irányába (1), és tolja előre a következő sáv kezdetéig (2) (15. ábra). Fedje át az egyes sávokat 50 milliméterrel.

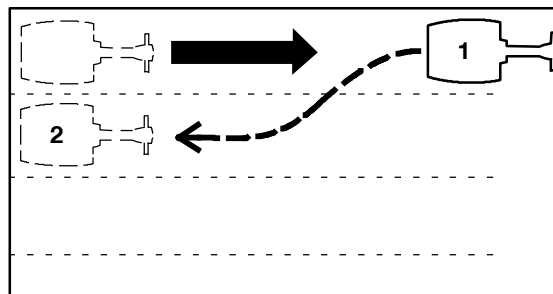

**ÁBRA 15**

**A BIZTONSÁG ÉRDEKÉBEN: A gép működtetése közben ne kerüljön a tápvezeték a gép alá.**

7. A vízfelszedést a gyűjtőablakban tekintheti meg (16. ábra). Amikor a vízfelszedés leáll, húzza ki a tápvezetékét, és ürítse ki a gyűjtőtartályt.

A géphez egy vákuumleállító lapát tartozik, amely a gyűjtőtartály telítettsége esetén automatikusan leállítja a vízfelszedést. A vákuummotor hangja hirtelen megváltozik.



**ÁBRA 16**

**FIGYELEM: Ellenőrizze, hogy nem képződik-e túlzott mennyiségű hab a gyűjtőtartályban. Ha a hab túlzott mennyiségű, ürítse ki a tartályt. Előfordulhat, hogy a hab nem aktiválja a leállító lapátot, amely a vákuummotor meghibásodását okozhatja.**

**A BIZTONSÁG ÉRDEKÉBEN: Amennyiben a gép működtetése közben hab vagy folyadék kezd el szivárogni a gépből, azonnal állítsa le a gépet.**



8. Az erősen szennyezett területeknél állítsa a tisztítási üzemmód kapcsolóját kefe módba vagy kefe/tisztítószer módba (17. ábra). Ily módon igény szerint csak a kefét, illetve a tisztítószerrel átitatott kefét is használhatja.

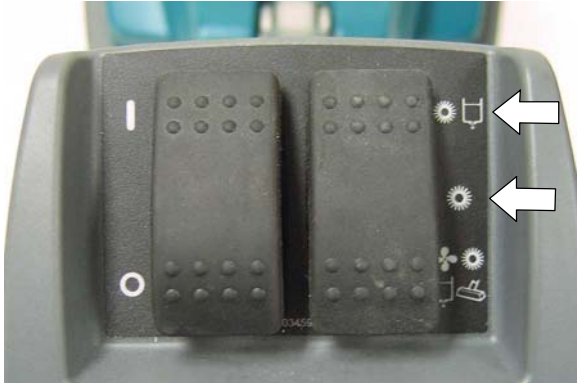

ÁBRA 17

9. Amennyiben a kefe szabad mozgása akadályozva van, a kefemeghajtó megszakítója kikapcsol. A megszakító visszaállításához húzza ki a tápvezetékét, szüntesse meg az akadályt, és állítsa vissza az 2.5 A-es megszakító gombját (18. ábra). Ha a megszakító visszaállítása nem megy végbe azonnal, várjon, amíg a motor kihűl.

**A BIZTONSÁG ÉRDEKÉBEN: Az akadály megszüntetése előtt húzza ki a tápvezetékét a fali aljzatból.**



ÁBRA 18

10. A gép szállításakor a gépet a főkerekeken és a hátsó döntött kerekeken egyaránt görgesse.

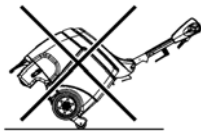

**A BIZTONSÁG ÉRDEKÉBEN: A gép szállításakor ne görgesse a gépet felfelé vagy lefelé a lépcsőkön.**

### TISZTÍTÁS A KIEGÉSZÍTŐ SZERSZÁMOKKAL (Opcionális)

1. Csatlakoztassa a kiegészítő szerszám tömlőjét a tisztítószeres tömlő csatlakozójához és a gép előlapján található vákuumtömlő csatlakozójához (19. ábra).



ÁBRA 19

2. Töltse fel a tisztítószeres tartályt (lásd: A TISZTÍTÓSZERES TARTÁLY FELTÖLTÉSE 6. oldal).
3. Állítsa a főkapcsolót "be" ( I ) helyzetbe (20. ábra). Állítsa a tisztítási üzemmód kapcsolóját kiegészítő szerszám módba (21. ábra).



20. ÁBRA

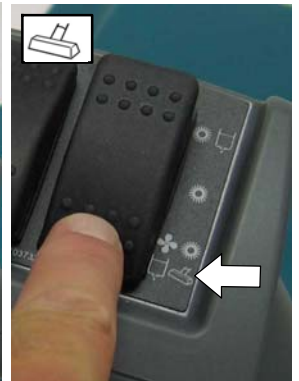

21. ÁBRA

4. Működtesse a kiegészítő szerszámot (22. ábra).

**FIGYELMEZTETÉS: Tűz- vagy robbanásveszély. Ne használjon és ne szedjen fel gyúlékony anyagokat.**



ÁBRA 22

## A GÉP KARBANTARTÁSA

A gép megfelelő üzemképes állapotának fenntartása érdekében végezze el a gépre vonatkozó karbantartási műveleteket.

**A BIZTONSÁG ÉRDEKÉBEN: A karbantartási műveletek elvégzése előtt kapcsolja ki a gépet, és húzza ki a tápvezetékét a fali aljzathoz.**

**FIGYELEM: A gép javításával kapcsolatban keresse fel a hivatalos szervizt.**

### MINDEN HASZNÁLAT UTÁN

1. Törölje tisztára a tápvezetékét, és vizsgálja meg, hogy nincs-e rajta sérülés (23. ábra). Amikor a gépet nem használja, tekerje a tápvezetékét a fogantyú és a vezetéktartó kampó köré (24. ábra).



23. ÁBRA



24. ÁBRA

**FIGYELMEZTETÉS: Áramütés veszélye. Soha ne működtesse a gépet sérült tápvezetékkel.**

**A veszélyhelyzetek elkerülése érdekében a sérült vagy törött tápvezetékét kizárólag a gyártó vagy hivatalos szervizpartnere, illetve hasonló képzettséggel rendelkező szakember cserélheti ki.**

2. Ürítse ki a gyűjtő- és tisztítószeres tartályt, majd öblítse át őket tiszta vízzel (25. ábra).



ÁBRA 25

3. Tisztítsa meg a vákuumleállító lapátot (26. ábra) és a vákuumbeszívó szűrőt a lerakódott szennyeződésektől (27. ábra).



26. ÁBRA



27. ÁBRA

4. Tisztítsa meg a tisztítószeres tömlő szűrőjét (28. ábra).



ÁBRA 28

5. Tisztítsa meg a keféket az esetleges szennyeződésektől, zsinegektől, hajszálaktól vagy szövetszálaktól (29. ábra). Tisztítsa meg a kefetalpját (30. ábra).

**A BIZTONSÁG ÉRDEKÉBEN: A gép hátradöntése előtt húzza ki a tápvezetékét a fali aljzatból.**



29. ÁBRA

30. ÁBRA

6. Tisztítsa meg a vákuumsaru nyílását az esetleges szennyeződésektől (31. ábra).

**A BIZTONSÁG ÉRDEKÉBEN: A gép hátradöntése előtt húzza ki a tápvezetékét a fali aljzatból.**

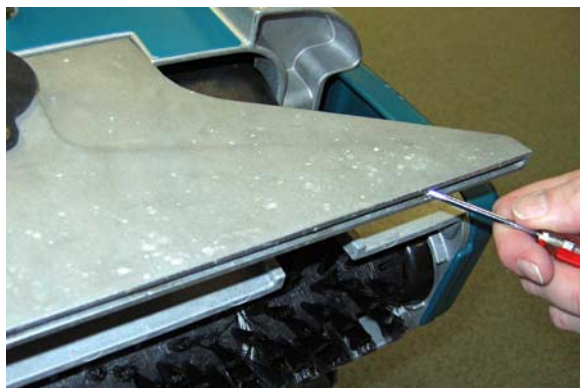

ÁBRA 31

7. A gépet univerzális tisztítószerrel és nedves ronggyal tisztítsa meg (32. ábra).



ÁBRA 32

### MINDEN 100 ÜZEMÓRA UTÁN

1. Öblítse át a tisztítószeres rendszert fehér ecettel az esetleges kémiai lerakódások eltávolításához. Öntsön 2,2 liter fehér ecetet a tisztítószeres tartályba, és működtesse a gépet 1-2 percig, majd legfeljebb hat órán keresztül hagyja benne állni az ecetet. Öblítse át a tisztítószeres rendszert vízzel.
2. Vegye le a szórófejet, és az eltömődések megakadályozása érdekében tegye fehér ecetbe. A szórófej megtisztításához ne használjon hegyes tárgyat, mivel a szórófej megsérülhet (33. ábra).

**A BIZTONSÁG ÉRDEKÉBEN: A gép javításakor húzza ki a tápvezetékét a fali aljzatból.**

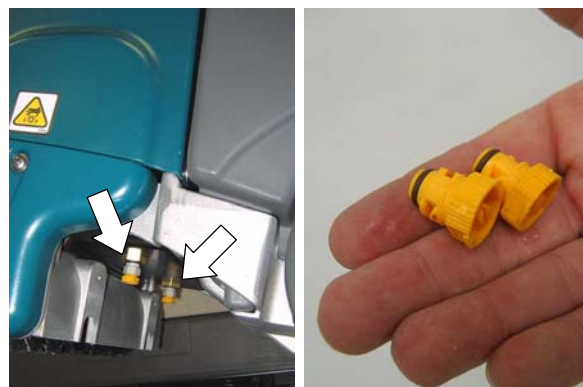

ÁBRA 33

### KEFEMEGHAJTÓ MOTOR KARBANTARTÁSA

A szénkefék cseréjével kapcsolatban kérjen tanácsot a legközelebbi hivatalos szervizközponttól.

Szénkefék cseréje	Üzemóra
Kefemeghajtó motor	500

---

## A GÉP TÁROLÁSA

---

Ürítse ki a tartályokat, és tárolja a gépet száraz helyen felfelé állított helyzetben. Gondosan tekerje fel a tápvezetékét a fogantyúra és a vezetéktartó kampóra. Távolítsa el a kefét, nehogy kilapuljon.

**Amennyiben a gépet fagypont alatti hőmérsékleten tárolja, távolítsa el az összes vizet a tisztítószeres rendszerből és a szivattyúból.**

**⚠ FIGYELMEZTETÉS: Elektromos áramütés veszélye. Ne működtesse a gépet az épületen kívül. Ne tegye ki a gépet eső hatásának. Zárt helyen tárolja.**

---

## RAKTÁRKÉSZLETEN LÉVŐ AJÁNLOTT TERMÉKEK

---

A raktárkészleten lévő ajánlott termékek az Alkatrészlista kézikönyvben találhatóak meg.

**A kézikönyvek a [www.tennantco.com/manuals](http://www.tennantco.com/manuals) webhelyen tekinthetők meg, nyomtathatók ki vagy tölthetők le.**

**HIBAELHÁRÍTÁS**

<b>HIBAJELENSÉG</b>	<b>OK</b>	<b>MEGOLDÁS</b>
A gép nem működik.	A tápvezeték meghibásodott.	Cserélje ki a tápvezetékét.
	Kioldott megszakító.	Húzza ki a tápvezetékét, és állapítsa meg a hiba okát. Állítsa vissza az 7.5 A-es megszakító gombját. Ha a megszakító továbbra is ki van kapcsolva, vegye fel a kapcsolatot a szervizközponttal.
A kefe nem forog.	Kioldott megszakító.	Húzza ki a tápvezetékét, és ellenőrizze a kefét, hogy nincs-e eltömődve. Állítsa vissza az 2.5 A-es megszakító gombját.
	Elszakadt kefeékszej.	Lépjön kapcsolatba a szervizközponttal.
	Hibás kefemeghajtó vagy elhasználódott szénkefék.	Lépjön kapcsolatba a szervizközponttal.
A víz begyűjtése nem megfelelő	A kiegészítő szerszám vákuumtömlő-csatlakozójának vákuumsarun lévő fedele kilazult.	Ellenőrizze a vákuumtömlő csatlakozójának burkolatát.
	Eltömődött leállító lapát.	Tisztítsa meg a leállító lapátot a szennyeződésektől.
	Eltömődött vákuumbeszívó szűrő.	Tisztítsa meg a vákuumbeszívó szűrőt a szennyeződésektől.
	A vákuumsaru eltömődött.	Tisztítsa meg a vákuumsarut a szennyeződésektől.
	A tartály burkolatának tömítőgyűrűi elhasználódtak.	Cserélje ki a tömítőgyűrűket.
	A vákuumsaru tömlője eltömődött.	Lépjön kapcsolatba a szervizközponttal.
	A vákuummotor meghibásodott.	Lépjön kapcsolatba a szervizközponttal.
A fecskendezés egyenetlen vagy nem működik. (Szőnyeg csíkozása)	Hibás tisztítási üzemmód.	Állítsa be megfelelően a tisztítási üzemmód kapcsolóját.
	A szórófejek eltömődtek.	Tisztítsa meg vagy cserélje ki a fejeket.
	A szórófej befecskendezési szöge hibás.	Állítsa be a szórófej befecskendezési szögét.
	A szórófejek meghibásodtak.	Cserélje ki a szórófejeket.
	Űrítse ki a tisztítószeres tartályt.	Töltse fel a tartályt.
	A tisztítóoldatos tömlő szűrője eltömődött.	Tisztítsa meg a tisztítószeres tartály szűrőjét a szennyeződésektől.
	A tisztítószeres tömlő megsérült.	Lépjön kapcsolatba a szervizközponttal.
	A tisztítószere-szivattyú meghibásodott.	Lépjön kapcsolatba a szervizközponttal.

**A GÉP MŰSZAKI ADATAI**

TÍPUS	E5
HOSSZ	680 mm, összehajtott fogantyúval
SZÉLESSÉG	490 mm
MAGASSÁG	709 mm, összehajtott fogantyúval
TÖMEG	46,3 kg
TISZTÍTÓSZERES TARTÁLY ŪRTARTALMA	19 L
GYŪJTŐTARTÁLY ŪRTARTALMA	19 L
MUNKATELJESÍTMÉNY (ÁTLAGOS)	88 m <sup>2</sup> /óra
MUNKASZÉLESSÉG	380 mm
KEFENYOMÁS	11,3 kg
KEFEMEGHAJTÓ MOTOR	230 V, 0,3 kW, 1,6 A, 1200 percenkénti kefefordulatszám
VÁKUUMMOTOR	230 V, 0,88 kW, 2-fázis 5,7, 3,6 A
VÍZOSZLOP/LÉGÁRAM	2184 mm
TISZTÍTÓSZER-SZIVATTYÚ	230 V, 0,081 kW, 0,35 A
TISZTÍTÓSZER ÁTFOLYÁSI SEBESSÉGE	2,7 L/perc
FESZŰLTSG	230 AC
ÖSSZ TELJESÍTMÉNYFELVÉTEL	5,4 A
A TÁPVEZETÉK HOSSZA	15 m
A KEZELŐSZEMÉLYZET FŪLÉNÉL MÉRHETŐ ZAJSZINT, BELTÉRBEN	69 dBA
ESŐÁLLÓSÁGI FOKOZAT	IPX3
A KEZELŐSZERVEK REZGÉSSZINTJE	<2,0 m/s <sup>2</sup>

**A GÉP MÉRETEI**

