

TENNANT[®]

E5

Vysávač kobercov Návod na obsluhu

Slovenčina **SK**

Užívateľská príručka

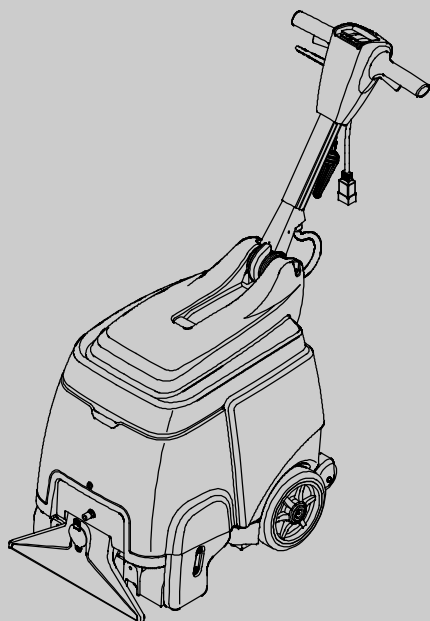

Model 9004198-230V



CE



Aktuálne príručky súčastí ako aj používateľské príručky v ostatných jazykových verziách sú dostupné na webovej adrese

www.tennantco.com/manuals

9003751
Rev. 01 (07-2016)



Táto príručka sa dodáva ku každemu novému modelu. Obsahuje potrebné pokyny na obsluhu a údržbu.

Pred spustením stroja do prevádzky alebo servisným zásahom doň, si prečítajte celú túto príručku tak, aby ste porozumeli fungovaniu stroja.

Tento prístroj Vám bude výborne slúžiť. Avšak najlepšie výsledky dosiahnete pri minimálnych nákladoch, ak:

- Stroj budete obsluhovať opatrne, pozorne a primeraným spôsobom
- Budete vykonávať pravidelnú údržbu podľa dodaných inštrukcií.
- Údržbu budete vykonávať príslušenstvom od výrobcu alebo jeho rovnocenným ekvivalentom.

Ak si želáte prezerat', tlačiť' alebo prevziať' príručky on-line, navštívte webovú stránku www.tennantco.com/manuals

VYBALOVANIE STROJA: Pozorne skontrolujte, či sa na obale nenachádzajú známky poškodenia. Okamžite nahláste poškodenie prepravcovi.



OCHRANA IVOTNÉHO PROSTREDIA

Obalové materiály a staré komponenty stroja likvidujte spôsobom bezpečným pre životné prostredie podľa miestnych predpisov na likvidáciu odpadu.



Vždy pamätajte na recykláciu.

ÚDAJE O STROJI

Vyplňte prosím pri inštalácii pre prípad potreby v budúcnosti.

Č. modelu - _____

Sériové č. - _____

Zvláštne príslušenstvo stroja - _____

Obchodné zastúpenie - _____

Obch. zastúpenie tel. č. - _____

č. zákazníka - _____

Dátum inštalácie - _____

OBSAH

BEZPEČNOSTNÉ OPATRENIA	3
POKYNY PRE UZEMNENIE	4
BEZPEČNOSTNÉ ETIKETY	4
KOMPONENTY STROJA	5
NASTAVENIE STROJA	6
INŠTALÁCIA KEFY	6
PLNENIE NÁDR E NA ROZTOK	6
PRIPOJENIE NAPÁJACEJ ŠNÚRY	7
OBSLUHA STROJA	7
PRED PREVÁDZKOU	7
ČISTENIE KOBERCOV	7
ČISTENIE NÁSTROJMI Z PRÍSLUŠENSTVA (Voliteľné)	9
ÚDR BA STROJA	10
PO KA DOM POU ITÍ	10
PO KA DÝCH 100 HODINÁCH POU ÍVANIA	11
ÚDR BA MOTORA KEFY	11
SKLADOVANIE STROJA	12
ODPORÚČANÉ SKLADOVÉ DIELY	12
RIEŠENIE PROBLÉMOV	12
TECHNICKÉ ÚDAJE O STROJI	13
ROZMERY STROJA	13

TENNANT N.V.

Industrielaan 6 5405 AB
P.O. Box 6 5400 AA Uden - Nizozemsko
europe@tennantco.com
www.tennantco.com

Zmena technických údajov a dielcov je vyhradená bez upozornenia.

Pôvodné inštrukcie, Copyright ©2008-2016 spoločnosť TENNANT, vytlačené v Holandsku. Všetky práva vyhradené.

BEZPEČNOSTNÉ OPATRENIA

Tento stroj je určený na komerčné využitie. Je určený výhradne na čistenie kobercov a čalúnenia v interiéri a nie je konštruovaný na iné využitie. Používajte iba nadstavce odporúčané výrobcom.

Všetky osoby obsluhujúce zariadenie si musia prečítať, porozumieť a uplatňovať v praxi nasledovné bezpečnostné opatrenia.

Nasledovný výstražný symbol a nápis "PRE BEZPEČNOSŤ" sa využívajú v celej príručke rovnako ako sú uvedené v ich popise:

⚠ UPOZORNENIE: Varuje pred hazardnými alebo nebezpečnými praktikami, ktoré môžu mať za následok vážny úraz osôb alebo smrť.

PRE BEZPEČNOSŤ: Identifikovať činnosti, ktorými je nutné sa riadiť kvôli bezpečnej obsluhu a prevádzke zariadenia.

Nasledujúce bezpečnostné opatrenia naznačujú potenciálne nebezpečné podmienky pre obsluhu alebo zariadenie.

⚠ UPOZORNENIE: Riziko požiaru alebo výbuchu

- Nepoužívajte ani nezdvíhajte horľavé materiály
- Používajte iba bezpečne dostupné čističe podláh určené na použitie v stroji.
- Nepoužívajte v blízkosti horľavých kvapalín, výparov alebo výbušných prachov.

Tento stroj nie je vybavený motormi odolnými voči výbuchu. Elektrické motory budú iskriť pri spustení a počas chodu, čo by mohlo spôsobiť bleskový požiar alebo výbuch v prípade, keď sa stroj používa v prostredí, kde sa vyskytujú horľavé výpary/kvapaliny alebo zápalný prach.

⚠ UPOZORNENIE: Elektrické nebezpečenstvo.

- Nepoužívajte s poškodenou napájacou šnúrou.
- Nevykonávajte žiadne úpravy prípojky napájacej šnúry.
- Pred servisom stroja vytiahnite napájaciu šnúru zo zásuvky.

V prípade, keď je napájací šnúra poškodená alebo pokazená, musí ju vymeniť výrobca alebo jeho servisný zástupca, alebo osoba s podobnou kompetenciou, aby sa predišlo riziku.

⚠ UPOZORNENIE: Rotačná kefa. Nepribližujte sa rukami. Pred servisom stroja vytiahnite napájaciu šnúru zo zásuvky.

⚠ UPOZORNENIE: Nebezpečenstvo zásahu elektrickým prúdom. Nepoužívajte vonku. Nevystavujte dažďu. Skladujte v interiéri.

PRE BEZPEČNOSŤ :

1. Stroj nespúšajte:

- Ak k tomu nie ste zaškolení a oprávnení.
- Ak ste si neprečítali a nepochopili návod na obsluhu.
- V oblasti, kde sú prítomné horľavé výpary/kvapaliny alebo zápalné prachy.
- Ak napájací šnúra nie je riadne uzemnená. Používajte iba výrobcom dodanú napájaciu šnúru, ktorá je určená výhradne pre tento stroj. Nepoužívajte dodatočné predĺžovacie šnúry.
- Vonku.
- Ak nie je stroj v riadnom prevádzkovom stave.
- V stojatej vode.

2. Pred použitím stroja:

- Uistite sa, že všetky bezpečnostné zariadenia sú na svojom mieste a riadne fungujú.
- Podľa potreby rozmiestnite výstražné značky o mokrej podlahe.

3. Pri používaní stroja:

- Neprechádzajte so strojom cez napájaciu šnúru.
- Neahajte stroj za zástrčku alebo napájaciu šnúru.
- Neahajte napájaciu šnúru okolo ostrých hrán alebo rohov.
- Neodpájajte od siete, akomkoľvek spôsobom za napájaciu šnúru.
- Nenapínajte napájaciu šnúru.
- Nemanipulujte so zástrčkou vlhkými rukami.
- Udržujte napájaciu šnúru mimo dosahu vyhrievaných plôch.
- Poškodenie stroja alebo prevádzkovú poruchu okamžite nahláste.
- Nedovoľte deťom hrať sa na stroji alebo v jeho okolí.
- Ak zo stroja začne vytekať pena alebo kvapalina, ihneď ho vypnite.

4. Pred opustením alebo vykonaním technického zásahu na stroji:

- Stroj vypnite.
- Vytiahnite napájaciu šnúru zo zástrčky.

5. Počas vykonávania servisného zásahu na stroji:

- Vytiahnite napájaciu šnúru zo zástrčky.
- Nepremiestňujte dielce. Nemajte oblečenú voľnú bundu, tričko, alebo rukávy.
- Nepripojte rozprašovač, alebo hadicu mimo stroja. Môže nastať elektrická porucha.
- Používajte len náhradné dielce dodané, alebo schválené výrobcom.
- Všetky opravy musia byť vykonané odbornou spôsobilým servisným technikom.
- Nevykonávajte na stroji úpravy rozdielne od pôvodného projektu.

6. Počas prepravy stroja:

- Vytiahnite napájaciu šnúru zo zástrčky.
- Vyžadujte si pomoc pri zdvíhaní stroja.
- Nejazdite so strojom hore alebo dolu schodmi.
- Na zaistenie stroja k prepravnému vozidlu využite upínacie remene.

POKYNY PRE UZEMNENIE

Tento stroj musí byť uzemnený. Ak by malo dôjsť k elektrickej poruche, uzemnenie poskytuje cestu najnižšieho odporu pre elektrický prúd, aby sa znížilo riziko zásahu elektrickým prúdom. Tento stroj je vybavený napájacou šnúrou, ktorá má vodič na uzemnenie zariadenia a uzemňovaciu zástrčku. Zástrčka musí byť pripojená k vhodnej zásuvke, ktorá je riadne nainštalovaná v súlade so všetkými miestnymi normami a nariadeniami.

⚠ UPOZORNENIE: Nesprávne pripojenie vodiča na uzemnenie zariadenia môže vytvoriť nebezpečenstvo zásahu elektrickým prúdom. Ak máte pochybnosti o tom, či je zásuvka správne uzemnená, poraďte sa s kvalifikovaným elektrikárom alebo servisným pracovníkom. Neupravujte zástrčku dodávanú so strojom. Ak sa nevojde do zásuvky, požiadajte kvalifikovaného elektrikára, aby nainštaloval vhodnú zásuvku.

BEZPEČNOSTNÉ ETIKETY

Bezpečnostné etikety sa na stroji nachádzajú na znázornených miestach. Nahradte etikety, ak chýbajú, alebo ak sú poškodené, alebo nečitateľné.



PRE BEZPEČNOSŤ :
Pred obsluhou stroja si prečítajte návod.



⚠ UPOZORNENIE:
Otáčajúca sa kefa. Nepribližujte sa rukami. Pred servisom stroja vyťahnite napájaciu šnúru zo zásuvky.



⚠ UPOZORNENIE:
Elektrické nebezpečenstvo. Nepoužívajte s poškodenou šnúrou. Pred vykonávaním servisných prác odpojte šnúru.



⚠ UPOZORNENIE:
Nebezpečenstvo požiaru alebo výbuchu. Nepoužívajte horľavé kvapaliny. Nevysávajú horľavé kvapaliny.

KOMPONENTY STROJA

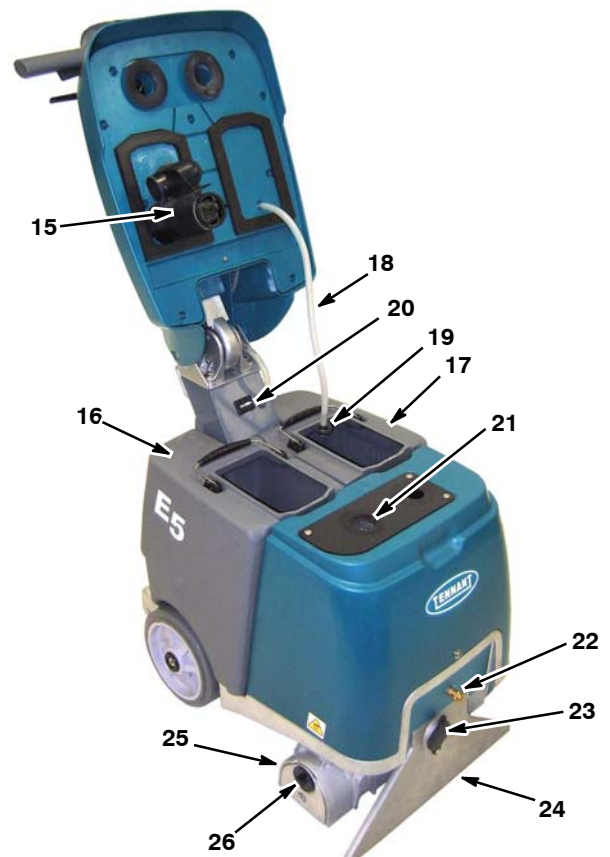
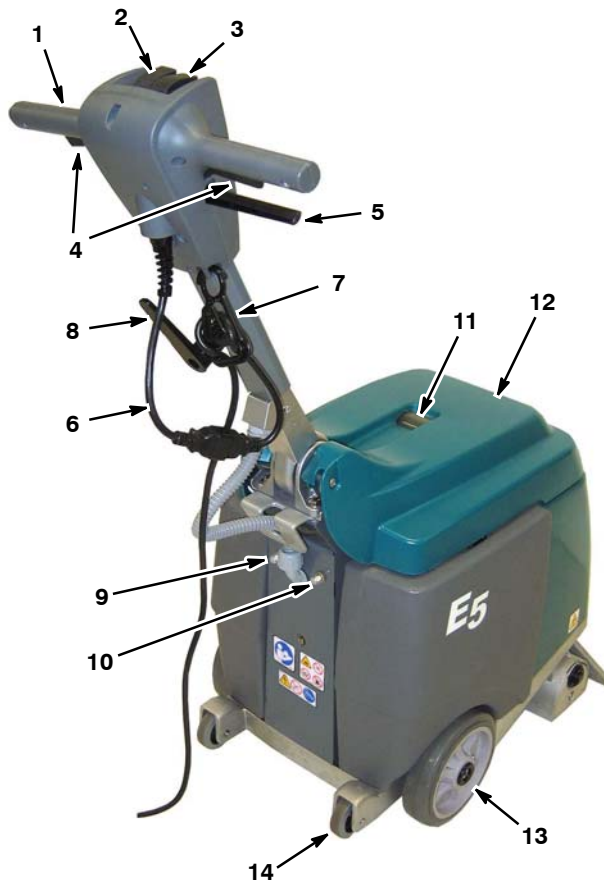

1. Nastaviteľná ovládacia rukovä
2. Spínač Zap/Vyp
3. Spínač režimu čistenia
4. Spúšťač oceľových kefov
5. Páka nastavenia rukoväte
6. 15 m napájacia šnúra
7. Svorka na uvoľnenie napájacej šnúry
8. Háčik na napájaciu šnúru
9. Tlačidlo 7.5 A ističa stroja
10. Tlačidlo 2.5 A ističa kefy
11. Okno regeneračnej nádrže
12. Kryt nádrže
13. Hlavné kolesá

14. Kolesá pre výjazd na obrubník/naklonenie
15. Plavák vypnutia vákuua
16. Regeneračná nádrž
17. Nádrž na roztok
18. Hadica na roztok
19. Mriežka hadice na roztok
20. Merač hodín
21. Vákuová nasávacía mriežka
22. Spojka hadice roztoku pre nástroj z príslušenstva
23. Port vákuovej hadice pre nástroj z príslušenstva
24. Vákuová prísavka
25. Základňa kefy
26. Zaisťovací ovládač vodiacej platne kefy

SYMBOLY SPÍNAČA

■ Napájanie zapnuté

☀ Kefa

✻ Vákuum

○ Napájanie vypnuté

☒ Roztok

☞ Nástroj príslušenstva

NASTAVENIE STROJA

INŠTALÁCIA KEFY

PRE BEZPEČNOSŤ : Pred inštaláciou kefy vypnite stroj a vyťahnite napájaciu šnúru zo zásuvky.

1. Odstráňte zo základne kefy vodiacu dosku kefy. Otočením proti smeru hodinových ručičiek odstráňte poistku vodiacej platne (Obrázok 1).
2. Pripojte koniec kefy s dráčkami k hnaciu náboju (Obrázok 2).



OBR. 1

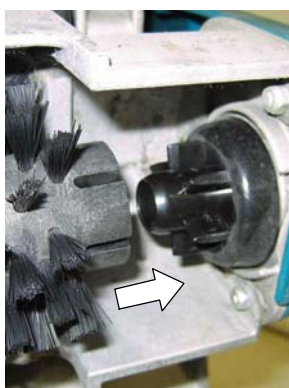

OBR. 2

3. Pripojte vodiacu platňu ku kefe a nainštalujte ju späť na miesto. Ubezpečte sa, že háčiky vodiacej platne sú zachytené o základňu kefy a že poistka je zaistená (Obrázok 3).



OBR. 3

POZNÁMKA: Ak skladujete stroj na dlhší čas, odstráňte kefu, aby sa nevytvorilo ploché miesto.

PLNENIE NÁDR E NA ROZTOK

1. Zdvihnite kryt a vyberte nádrž na roztok zo stroja (Obrázok 4).
2. Naplňte nádrž na roztok 19 litrami čistej vody (maximálna teplota 50°C) (Obrázok 5). Ak nedokážete zdvihnúť plnú nádrž, naplňte ju čiastočne.



OBR. 4



OBR. 5

POZOR: Na naplnenie nádr e na roztok nepoužívajte regeneračnú nádrž. Nečistoty z regeneračnej nádr e môžu spôsobiť poškodenie nádr e na roztok.

⚠ UPOZORNENIE: Nebezpečenstvo požiaru alebo výbuchu, nepoužívajte ani nezbierajte horľavé materiály.

3. Ponorte mriežku ku hadice s roztokom do nádr e na roztok a zatvorte kryt (Obrázok 6).

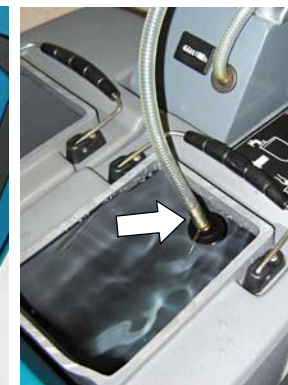

OBR. 6

PRIPOJENIE NAPÁJACEJ ŠNÚRY

1. Pripojte dodanú napájaciu šnúru k stroju a pripevnite ju k uvoľňovacej svorke podľa obrázka (Obrázok 7).

PRE BEZPEČNOS : Ak napájacía šnúra nie je riadne uzemnená, nepouívajte stroj. Pouívajte iba výrobcom dodanú napájaciu šnúru, ktorá je určená výhradne pre tento stroj. Nepouívajte dodatočné predlčovacie šnúry.

2. Pripojte napájaciu šnúru k správne uzemnenej elektrickej zásuvke (Obrázok 8).



OBR. 7

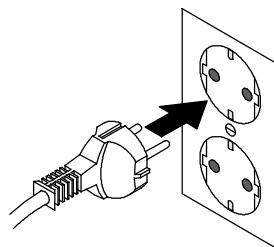

230V

OBR. 8

⚠ UPOZORNENIE: Nebezpečenstvo zásahu elektrickým prúdom, nepouívajte s poškodenou napájacou šnúrou.

V prípade, e je napájacía šnúra poškodená alebo pokazená, musí ju vymeni výrobca alebo jeho servisný zástupca, alebo osoba s podobnou kompetenciou, aby sa predišlo riziku.

3. Pri skladovaní stroja oviňte napájaciu šnúru okolo rukoväte a háčika. Ak chcete da dole napájaciu šnúru, otočte háčik šnúry nahor (Obrázok 9).



OBR. 9

OBSLUHA STROJA

PRE BEZPEČNOS : Stroj nespúšajte, pokiaľ ste si neprečítali príručku a neporozumeli ste jej.

PRED PREVÁDZKOU

1. Skontrolujte, či napájacía šnúra nie je poškodená.
2. Povysávajte koberec a odstráňte z miesta odpadky.
3. Pomocou rozprašovača s pumpou postriekajte koberec schváleným čistiacim prostriedkom na predbežné ošetrovanie (Obrázok 10).

Informácie o odporúčaných čistiacich prostriedkoch vám poskytne váš predajca.



OBR. 10

⚠ UPOZORNENIE: Riziko požiaru alebo výbuchu. Nepouívajte horľavé materiály. Pouívajte iba bezpečne dostupné čističe podláh určené na použitie v stroji.

ČISTENIE KOBERCOV

⚠ UPOZORNENIE: Nebezpečenstvo po iar alebo výbuchu, nepou ívajte ani nezbierajte horľavé materiály.

1. Potiahnite páku nastavenia rukoväte a nastavte rukovä na pohodlnú prevádzkovú výšku (Obrázok 11). Uvoľnite páku, aby sa zaistila v polohe.



OBR. 11

2. Potlačte hlavný spínač napájania do polohy zapnutý (I) (Obrázok 12).
3. Potlačte spínač režimu čistenia smerom k režimu vákua/kefy/roztoku (Obrázok 13).



OBR. 12



OBR. 13

4. Pre začatie čistenia potiahnite spúš acie kohútiky a pomaly potiahnite stroj dozadu v priamom smere (Obrázok 14).
5. Uvoľnite kohútiky na konci cesty a pokračujte v ahaní stroja, aby pozbieral nadbytočný roztok.



OBR. 14

6. Nakloňte stroj dozadu na zadné kolesá (1) a potlačte stroj dopredu na začiatok ďalšej cesty (2) (Obrázok 15). Prekrývajte cesty 50 mm na šírku..

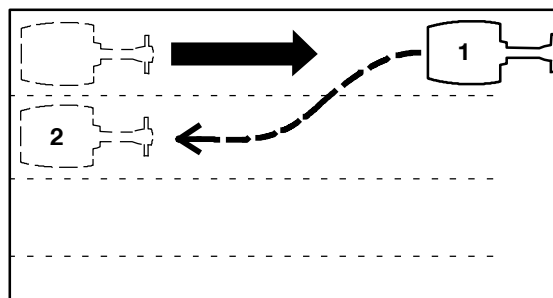

OBR. 15

PRE BEZPEČNOS : Pri obsluhu stroja s ním neprechádzajte cez napájaciu šnúru.

7. Pozrite sa na zber vody cez regeneračné okno (Obrázok 16). Keď sa zber vody zastaví, vytiahnite napájaciu šnúru a vyprázdňte regeneračnú nádr .

Stroj je vybavený plavákom vypnutia vákua, ktorý automaticky zastaví zber vody, ak sa regeneračná nádr naplní. Dôjde k náhlejš zmene vo zvuku vákuového motora.



OBR. 16

POZOR: Skontrolujte, či v regeneračnej nádr i nie je nadbytočne veľa peny. Ak áno, vyprázdňte nádr . Pena nemusí aktivova vypínací plavák, čo mô e vies k poškodeniu vákuového motora.

PRE BEZPEČNOS : Ak počas prevádzky stroja začne z neho vyteka pena alebo kvapalina, ihneď ho vypnite.

8. Na silne znečistených miestach potlačte spínač re imu čistenia smerom k re imu kefy alebo k re imu kefy/roztoku (Obrázok 17). To vám umo ní obsluhova iba kefu alebo kefu s roztokom podľa potreby.

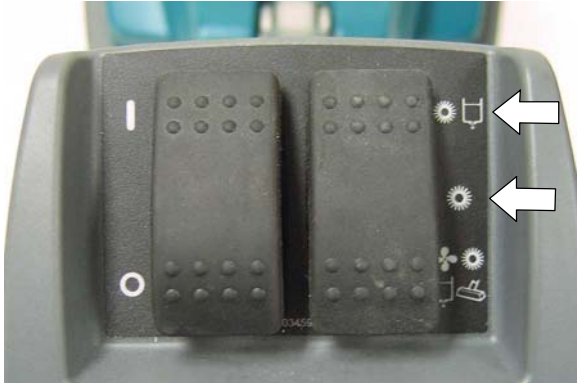

OBR. 17

9. Istič kefy sa aktivuje, ak kefa narazí na preká ku. Ak chcete vynulova istič, vytiahnite napájaciu šnúru, odstráňte preká ku a vynulujte tlačidlo 2.5 A ističa (Obrázok 18). Ak sa istič nevynuluje ihneď, nechajte motor vychladnú .

PRE BEZPEČNOS : Pred odstránením preká ky kefy vytiahnite napájaciu šnúru z elektrickej zásuvky.



OBR. 18

10. Pri preprave stroja ho posúvajte po hlavných aj zadných kolesách.

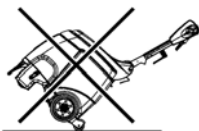

PRE BEZPEČNOS : Pri preprave stroja nejazdite so strojom hore alebo dolu schodmi.

ČISTENIE NÁSTROJMI Z PRÍSLUŠENSTVA (Voliteľné)

1. Pripojte hadice nástroja z príslušenstva k spojke hadice na roztok a k portu vákuovej hadice nachádzajúceho sa v prednej časti stroja (Obrázok 19).



OBR. 19

2. Naplňte nádr na roztok (Pozri NAPLNENIE NÁDR E NA ROZTOK na strane 6).
3. Potlačte hlavný spínač napájania do polohy zapnutý (I) (Obrázok 20). Potlačte spínač re imu čistenia smerom k re imu nástroja z príslušenstva (Obrázok 21).



OBR. 20

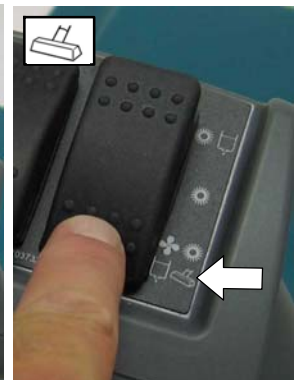

OBR. 21

4. Použite nástroj z príslušenstva (Obrázok 22).

UPOZORNENIE: Nebezpečenstvo po iharu alebo výbuchu, nepouívajte ani nezberajte horľavé materiály.



OBR. 22

ÚDRBA STROJA

Ak chcete zachovať stroj v dobrom stave prevádzky, jednoducho dodržiavajte pravidelnú údržbu stroja.

PRE BEZPEČNOSŤ: Pred vykonávaním údržby vypnite stroj a vytiahnite napájaciu šnúru zo zásuvky.

POZOR: Ohľadom opráv stroja sa spojte s autorizovaným servisným strediskom.

PO KA DOM POUÍTÍ

1. Očistite napájaciu šnúru a skontrolujte, či nie je poškodená (Obrázok 23). Keď stroj nepouívate, oviňte napájaciu šnúru okolo rukoväte a háčika (Obrázok 24).



OBR. 23



OBR. 24

UPOZORNENIE: Nebezpečenstvo zásahu elektrickým prúdom, nepouívajte s poškodenou napájacou šnúrou.

V prípade, že je napájací šnúra poškodená alebo pokazená, musí ju vymeniť výrobca alebo jeho servisný zástupca, alebo osoba s podobnou kompetenciou, aby sa predišlo riziku.

2. Vyprázdňte regeneračnú nádrž a nádrž na roztok a dôkladne ich vypláchnite čistou vodou (Obrázok 25).



OBR. 25

3. Vyčistite plavák vypínača vakuu (Obrázok 26) a vakuovú nasávaciu mriežku od akýchkoľvek nahromadených nečistôt (Obrázok 27).



OBR. 26



OBR. 27

4. Vyčistite mriežku hadice na roztok (Obrázok 28).



OBR. 28

- Očistite kefu od akýchkoľvek odpadkov, povrazov, vlasov alebo vlákien koberca (Obrázok 29). Vyčistite spodnú stranu základne kefy (Obrázok 30).

PRE BEZPEČNOS : Pred naklonením stroja dozadu odpojte napájaciu šnúru od elektrickej zásuvky.



OBR. 29

OBR. 30

- Očistite drá ku vákuovej prísavky od akýchkoľvek odpadkov (Obrázok 31).

PRE BEZPEČNOS : Pred naklonením stroja dozadu odpojte napájaciu šnúru od elektrickej zásuvky.

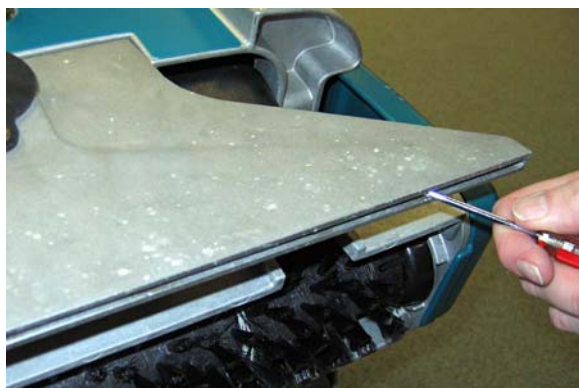

OBR. 31

- Vyčistite stroj univerzálnym čistiacim prostriedkom a navlhčenou handričkou (Obrázok 32).



OBR. 32

PO KA DÝCH 100 HODINÁCH POU ÍVANIA

- Vypláchnite systém roztoku bielym octom, aby sa odstránili všetky chemické usadeniny. Nalejte 2,2 l bieleho octu do nádr e na roztok a zapnite stroj na 1-2 minúty, potom nechajte ocot pôsobi na šes hodín. Vypláchnite systém na roztok vodou.
- Odstráňte rozprašovacie špičky a namočte ich do bieleho octu, aby sa neupchali. Na vyčistenie rozprašovacej špičky nepou ívajte špicatý predmet, inak dôjde k poškodeniu (Obrázok 33).

PRE BEZPEČNOS : Pri servisných prácach na stroji odpojte napájaciu šnúru od elektrickej zásuvky.

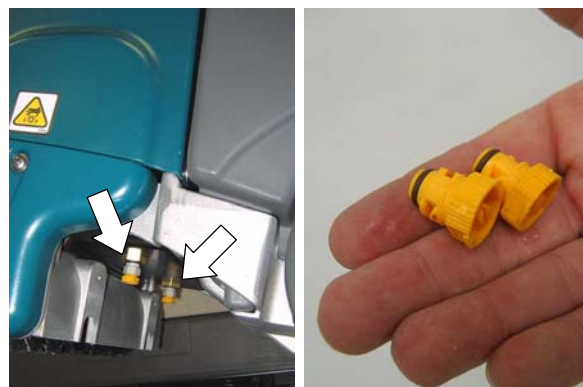

OBR. 33

ÚDR BA MOTORA KEFY

Kontaktujte autorizované servisné stredisko, ak je potrebná výmena uhlíkovej kefy.

Výmena uhlíkovej kefy	Hodiny
Motor kefy	500

SKLADOVANIE STROJA

Vyprázdňte nádr e a odlo te stroj na suché miesto vo vzpriamenej polohe. Úhľadne navíňte napájaciu šnúru okolo rukoväte a háčiky na šnúru. Vyberte kefu, aby sa nevytvorilo ploché miesto.

Ak skladujete stroj pri teplotách pod bodom mrazu, vyčistite systém roztoku a vyčerpajte z neho všetku vodu.

⚠ UPOZORNENIE: Nebezpečenstvo zasiahnutia elektrickým prúdom. Nepou ívajte vonku. Nevystavujte da d'u. Skladujte v interiéri.

ODPORÚČANÉ SKLADOVÉ DIELY

Zoznam odporúčaných skladových dielov nájdete v Príručke so zoznamom dielcov.

Ak si želáte prezerat', tlačit' alebo prevziať príručky on-line, navštívte webovú stránku www.tennantco.com/manuals

RIEŠENIE PROBLÉMOV

PROBLÉM	PRÍČINA	RIEŠENIE
Stroj nefunguje.	Chybná napájaciu šnúru.	Vymeňte napájaciu šnúru.
	Aktivovaný istič.	Odpojte napájaciu šnúru a určite príčinu. Vynulujte tlačidlo 7.5 A ističa. Ak sa istič stále aktivuje, spojte sa so servisným strediskom.
Kefa sa netočí	Aktivovaný istič.	Odpojte napájaciu kábel a skontrolujte, či kefe nič nepreká a. Vynulujte tlačidlo 2.5 A ističa.
	Pretrhnutý remeň kefy.	Kontaktujte Servisné centrum.
	Chybný motor kefy alebo opotrebované uhlíkové kefy.	Kontaktujte Servisné centrum.
Slabá absorpcia vody.	Uvoľnený kryt portu vákuovej hadice pre nástroj z príslušenstva nachádzajúci sa na vákuovej prísavke.	Skontrolujte kryt portu vákuovej hadice.
	Upchaný vypínací plavák.	Očistite vypínací plavák od odpadkov.
	Upchaná mrie ka vákuového prívodu.	Očistite mrie ku prívodu od odpadkov.
	Zanesená vákuová prísavka.	Očistite vákuovú prísavku od odpadkov.
	Opotrebované tesnenia krytu nádr e.	Vymeňte tesnenia.
	Zanesená hadica vákuovej prísavky.	Kontaktujte Servisné centrum.
	Chybný vákuový motor.	Kontaktujte Servisné centrum.
Nerovnomerné alebo iadne rozprašovanie. (Šmuhy na koberci)	Nesprávny re im čistenia.	Správne nastavte spínač re imu čistenia.
	Upchané rozprašovacie špičky.	Vyčistite alebo vymeňte špičky.
	Nesprávny uhol rozprašovacej špičky.	Nastavte uhol rozprašovacej špičky.
	Chybné rozprašovacie špičky.	Vymeňte rozprašovacie špičky.
	Vyprázdňte nádr na roztok.	Znovu naplňte nádr na roztok.
	Upchaná mrie ka hadice na roztok.	Očistite mrie ku nádr e na roztok od odpadkov.
	Poškodená hadica na roztok.	Kontaktujte Servisné centrum.
Chybné čerpadlo roztoku.	Kontaktujte Servisné centrum.	

TECHNICKÉ ÚDAJE O STROJI

MODEL	E5
DĹ KA	680 mm so sklopenou rukovä ou
ŠÍRKA	490 mm
VÝŠKA	709 mm so sklopenou rukovä ou
VÁHA	46,3 kg
OBJEM NÁDR E NA ROZTOK	19 L
OBJEM REGENERAČNEJ NÁDR E	19 L
PRODUKTIVITA - PRIEM.	88 m ² /hr
ŠÍRKA ČISTIACEJ STOPY	380 mm
TLAK KEFY	11,3 kg
MOTOR KEFY	230 V, 0,3 kW, 1,6 A, otáčky kefy 1200 ot./min
VÁKUOVÝ MOTOR	230 V, 0,88 kW, 2-stupňové 5,7, 3,6 A
NASÁVANIE VODY-PRIETOK VZDUCHU	2184 mm
ČERPADLO NA ROZTOK	230 V, 0,081 kW, 0,35 A
RÝCHLOS PRIETOKU ROZTOKU	2,7 L/min
NAPÄTIE	230 V stried.
CELKOVÝ PRÍKON ENERGIE	5,4 A
DĹ KA NAPÁJACEJ ŠNÚRY	15 m
HLADINA V dB PODĽA SLUCHU OBSLUHY, V INTERIÉRI	69 dBA
STUPEŇ OCHRANY	IPX3
VIBRÁCIE V OVLÁDACÍCH PRVKOCH	<2,0 m/s ²

ROZMERY STROJA

