

TENNANT[®]

2370

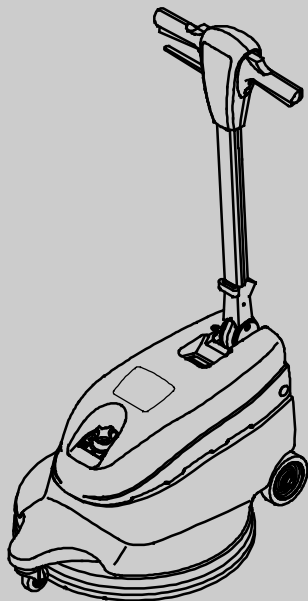

Eesti **EE**
Kasutusjuhend



Mudeli osa nr:
M23702004 (230V/50HZ)

CE



Uusima varuosade käsiraamatu või muus keeles kasutusjuhendid leiate veebisaidilt

www.tennantco.com/manuals

9005442
Rev. 02 (07-2016)



See juhend on kaasas iga uue mudeliga. Selles on vajalikud juhised masina kasutamiseks ja hooldamiseks.

Enne masina kasutamist või hooldamist lugege juhend põhjalikult läbi ning õppige masinat tundma.

Masin teenib teid eeskujulikult. Seejuures saavutate parimad tulemused minimaalsete kuludega, kui:

- kasutate masinat mõistlikult,
- hooldate masinat regulaarselt kooskõlas hooldusjuhistega,
- kasutate masina hooldamiseks tootja tarnitud või samaväärseid varuosi.

Juhendite vaatamiseks, printimiseks või allalaadimiseks külastage veebisaiti www.tennantco.com/manuals

Varuosi ja tarvikuid saab tellida Interneti, telefoni, faksi või posti teel.



KAITSKE KESKKONDA

Palun likvideerige pakendi materjalid ja vanad masinaosad keskkonnale ohutul viisil, järgides kohalikke jäätmekäitluse eeskirju.



Pidage alati meeles korduvkasutamist.

MASINA ANDMED

Palun täitke paigaldamise ajal edasiseks teabeks.

Mudeli nr - _____

Paigaldamise kuupäev - _____

Seeria nr - _____

SISUKORD

OHUTUSABINÕUD	3
MAANDAMISE JUHISED	4
HOIATUSMÄRGISED	4
MASINA OSAD	5
MASINA SEADISTAMINE	5
LAPI PAIGALDAMINE	5
TOLMUKOTI PAIGALDAMINE	6
MASINA KASUTAMINE	6
KASUTAMISEELNE KONTROLLIMINE	6
MASINA KASUTAMINE	6
MASINA HOOLDUS	7
RIHMA REGULEERIMINE VÕI VAHETAMINE ..	8
MASINA HOIUSTAMINE	9
MASINA TRANSPORTIMINE	9
SOOVITATAVAD TAGAVARAOSAD	9
VEAOTSING	10
TEHNILISED ANDMED	11
MASINA MÕÕTMED	11

TENNANT N.V.
Industrielaan 6 5405 AB
P.O. Box 6 5400 AA Uden- The Netherlands

europa@tennantco.com
www.tennantco.com

Tehnilisi andmeid ja varuosi võidakse muuta ilma ette teatamata.

Originaaljuhised, Autoriõigus ©2010- 2016 Tennant Company. Kõik õigused reserveeritud.

OHUTUSABINÕUD

See masin on mõeldud vaid äriliseks kasutamiseks. See on mõeldud ainult kõvade pörandate poleerimiseks siseruumides ning seda on keelatud kasutada mis tahes muul viisil. Kasutage ainult soovitatud poleerimislappe ning kaubanduses saadaolevaid, masinates kasutamiseks mõeldud pörandapuhastusvahendeid.

Kõik kasutajad peavad lugema, mõistma ja järgima järgnevat ohutusabinõusid.

Järgnevaid hoiatussümboleid ja pealkirja „OHUTUSNÕUDED“ kasutatakse kogu selles juhendis alltoodud tähendustes:

⚠ HOIATUS! Hoiatuseks ohtude eest või ohtliku tegevuse eest, mis võib põhjustada suuri vigastusi või surma.

OHUTUSNÕUDED. Tegevustele osundamiseks, mida tuleb järgida seadme ohutuks kasutamiseks.

Nende juhiste eiramine võib põhjustada: vigastusi, elektrilööki, tulekahju või plahvatust.

⚠ HOIATUS! Ärge kasutage masinas tuleohtlikke vedelikke ega kasutage masinat tuleohtlike vedelike, aurude või plahvatusohtlike pulbrite läheduses ega sees.

Sellel masinal pole plahvatuskindlat mootorit. Elektrimootor annab sisselülitamisel ja kasutamisel sädet, mis võib põhjustada tulekahju või plahvatuse, kui masinat kasutatakse tuleohtlike aurude, vedelike või pulbrite läheduses.

⚠ HOIATUS! Ärge kasutage kahjustatud toitejuhet. Ärge muutke pistikut. Enne masina hooldamist eemaldage toitejuhe vooluvõrgust.

Kui toitejuhe on kahjustatud või katki, peab tootja, hooldusettevõtte või sarnase kvalifikatsiooniga isik selle ohu vältimiseks vahetama.

⚠ HOIATUS! Ärge kasutage välistingimustes. Ärge jätke vihma kätte. Hoiustage siseruumides.

Järgnev teave osundab kasutajale või seadmele potentsiaalselt ohtlikele olukordadele:

OHUTUSNÕUDED.

1. Ärge kasutage masinat:

- Tuleohtlike vedelike või kergestisüttivate aurude läheduses, kuna võib tekkida plahvatus või tuli.
- Kui te ei ole selleks pädev ning teil puudub vastav volitus.
- Kui kasutusjuhend ei ole läbi loetud ja arusaadav.
- Kui juhe ei ole õigesti maandatud.

- Kui juhe või pistik on kahjustatud.
- Kui masin pole heas töökorras.
- Välistingimustes.
- Seisvas vees.
- Kui tolmukotti ei ole paigaldatud.
- Pikendusjuhtmega.

2. Enne masinaga töötamist:

- Veenduge, et kogu ohutusvarustus on omal kohal ja toimib õigesti.
- Eemaldage pörandalt lahtised esemed, et takistada nende ohtlikku lendlemist pöörleva lapiga kokkupuutel.

3. Masina kasutamisel:

- Hoidke pöörlevast lapist eemale.
- Ärge sõitke üle juhtme.
- Ärge tõmmake masinat juhtmest või pistikust.
- Ärge tõmmake juhett ümber teravate äärte või nurkade.
- Kandke mittelibisevaid jalatseid.
- Ärge sulgege ust, kui juhe on vahel.
- Kontaktist eemaldades ärge tõmmake juhtmest.
- Ärge venitage juhett.
- Ärge käsitsege pistikut märgade kätega.
- Hoidke juhe eemal kuumadelt pindadelt.
- Ärge lülitage kunagi toidet sisse, kui käepide on püstises asendis.
- Ärge laske käepidet lahti enne, kui lapp jääb täiesti seisma.
- Liikuge kalletel ja libedatel pindadel aeglaselt.
- Ärge laske lastel masinaga või selle läheduses mängida.
- Teatage viivitamatult masina vigastustest või rikkest.

4. Enne lahkumist või masina hooldamist:

- lülitage masin välja;
- Eemaldage juhe seinakontaktist.

5. Masina hooldamisel:

- Eemaldage juhe seinakontaktist.
- Hoidke liikuvatest osadest eemale. Ärge kandke avaraid jakke, särke ja vältige laiu varrukaid.
- Kasutage tootja poolt tarnitud või heakskiidetud varuosi.
- Kõiki parandustöid võivad teha vaid kvalifitseeritud hooldustöötajad.
- Ärge muutke masinat algsest erinevaks.

6. Masina transportimisel:

- Masina töstmiseks kasutage abi.
- Eemaldage juhe seinakontaktist.
- Kinnitage masin rihmadega veokile.

Pistik peab olema ühendatud sobiva väljundiga, mis on õigesti paigaldatud ja vastavuses kõikide kohalike eeskirjade ja määrustega.

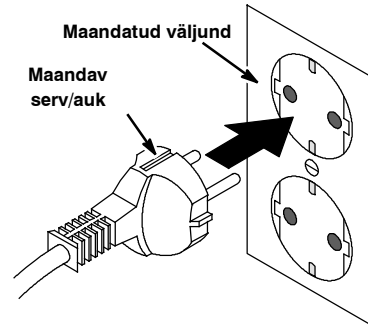

MAANDAMISE JUHISED

Masin tuleb maandada. Kui masinal peaks tekkima rike, tagab maandamine vähima elektrivoolu takistustee, et elektrilöögi riski vähendada. See masin on varustatud juhtmega, millel on maandav elektrijuht ja maandamispistik.

HOIATUSMÄRGISED

Järgnevad hoiatusmärgised on paigaldatud masinale viidatud asukohtadesse. Kui märgised saavad kahjustada või ei ole loetavad, asendage need.

SÜTTIMISOHTLIKE AINETE HOIATUSMÄRGIS – asub käepidemel



HOIATUS! Ärge kasutage masinas tuleohtlike vedelike ega kasutage masinat tuleohtlike vedelike, aurude või plahvatusohtlike pulbrite läheduses ega sees.

Sellel masinal pole plahvatuskindlat mootorit. Elektrimootor annab sisselülitamisel ja kasutamisel sädet, mis võib põhjustada tulekahju või plahvatuse, kui masinat kasutatakse tuleohtlike aurude, vedelike või pulbrite läheduses.

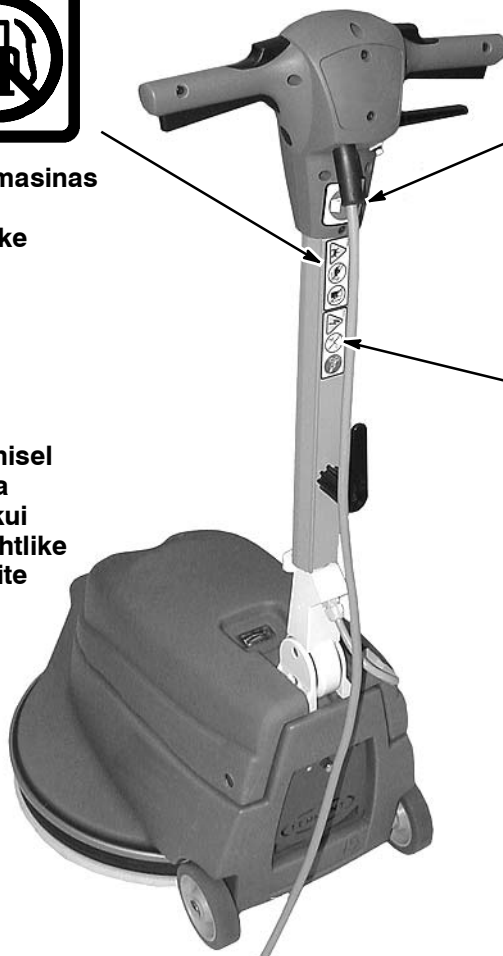

OHUTUSE MÄRGIS – asub käepidemel.



OHUTUSNÕUDE D. Enne masinaga töötamist lugege kasutusjuhendit.

OHTLIKU PINGE MÄRGIS – asub käepidemel.



HOIATUS! Ärge kasutage kahjustatud toitejuhet. Ärge muutke pistikut. Enne masina hooldamist eemaldage toitejuhe vooluvõrgust.

Kui toitejuhe on kahjustatud või katki, peab tootja, hooldusettevõtte või sarnase kvalifikatsiooniga isik selle ohu vältimiseks vahetama.

MASINA OSAD

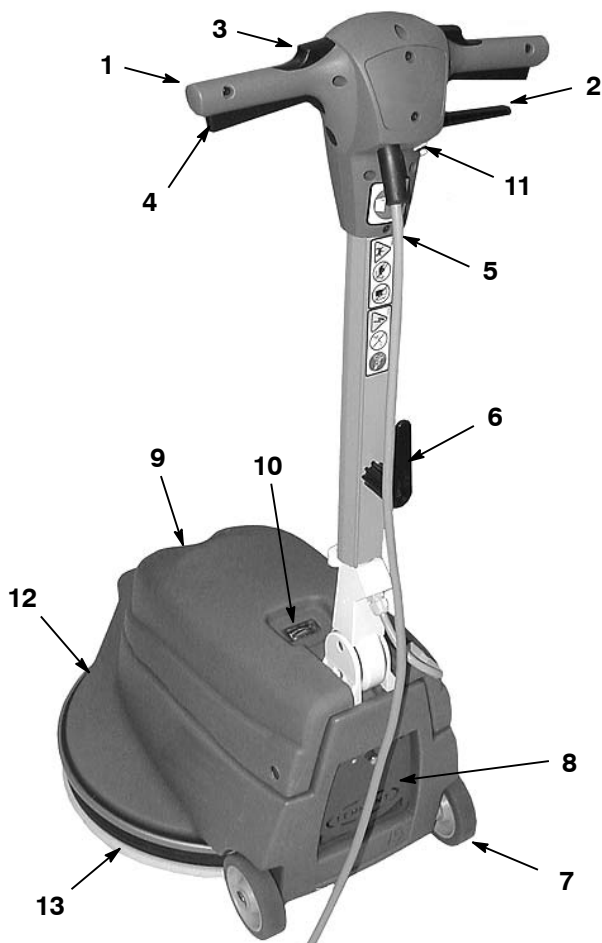

1. Reguleeritav juhtkang
2. Käepideme kõrguse reguleerimiskang
3. Ohutuse lukustusnupud
4. Sisse- /väljalülitamise kangid
5. 20 m toitejuhe
6. Kiirvabastusega toitejuhtme hoiustuskonks
7. Transpordirattad
8. Tolmukoti sektsioon
9. Lapi surve reguleerimisnupp
10. Lapi surve näidik
11. Kaitselüliti lähtestamise nupp
12. Alus
13. Tolmukontrolli ääris

MASINA SEADISTAMINE

Kontrollige hoolikalt pakendit kahjustuste osas. Teatage kahjustustest kohe transpordifirmale.

LAPI PAIGALDAMINE

1. Eemaldage juhe seinakontaktist.

OHUTUSNÕUDED. Enne masina juurest lahkumist või selle hooldamist eemaldage toitejuhe seinakontaktist.

2. Valige ja paigaldage soovitatav kiiretoimeline poleerimislappp, mis on ette nähtud kiirusele 1700 pööret/minutis.

MÄRKUS. Lappide soovitusi küsige ametlikult edasimüüjalt.

3. Reguleerige käepide püstisesse asendisse ning seejärel kallutage masinat ettevaatlikult tahapoole ja asetage käepide pörandale (joonis 1).



JOON. 1

4. Eemaldage lapialuselt plastikust keskkluku rõngas. Asetage lapp lapialusele ja paigaldage rõngas kindlalt tagasi, keerates seda päripäeva (joonis 2).

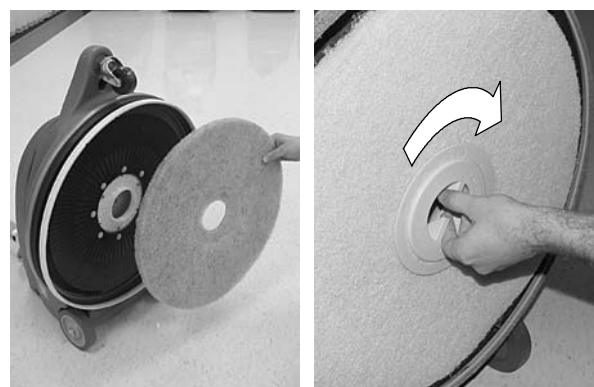

JOON. 2

5. Pärast lapi paigaldamist tõstke masin püsti.

TOLMUKOTI PAIGALDAMINE

1. Avage masina tagaosas asuv tolmukoti sektsioon, keerates nuppu vastupäeva (joonis 3).
2. Libistage tolmukoti ümbrivõru üle sissevõtutoru nagu näidatud ja sulgege sektsioon (joonis 3).

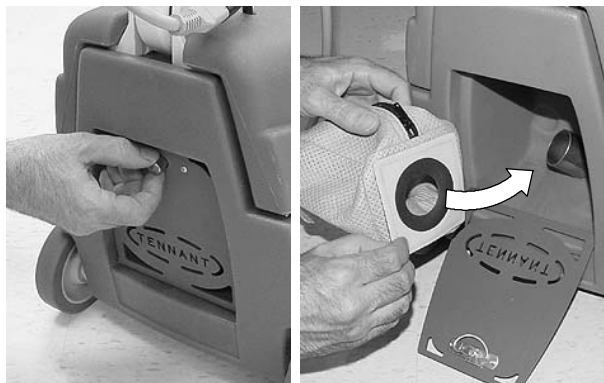

JOON. 3

MASINA KASUTAMINE

OHUTUSNÕUDED. Ärge kasutage masinat, enne kui kasutusjuhend on läbi loetud ja arusaadav.

KASUTAMISEELNE KONTROLLIMINE

1. Pühkige põrandalt tolm ja peske põrand.
2. Kontrollige poleerimislapki seisukorda.
3. Veenduge, et lapi keskkluku rõngas on kindalt kinnitatud.
4. Veenduge, et tolmukott on paigaldatud ja tühi.
5. Kontrollige toitejuhet kahjustuste osas. Kahjustatud juhe asendage koheselt.
6. Kontrollige tolmuäärist kulumise ja kahjustuste osas.
7. Veenduge, et tolmuääris puudutab kergelt põrandat, vajadusel reguleerige.

MASINA KASUTAMINE

⚠ HOIATUS! Ärge kasutage masinas tuleohtlikke vedelikke ega kasutage masinat tuleohtlike vedelike, aurude või plahvatusohtlike pulbrite läheduses ega sees.

Sellel masinal pole plahvatuskindlat mootorit. Elektrimootor annab sisselülitamisel ja kasutamisel sädet, mis võib põhjustada tulekahju või plahvatuse, kui masinat kasutatakse tuleohtlike aurude, vedelike või pulbrite läheduses.

1. Tõmmake ja keerake kiirvabastusega juhtme hoiustuskonksu ülespoole ning eemaldage toitejuhe masinalt (joonis 4).

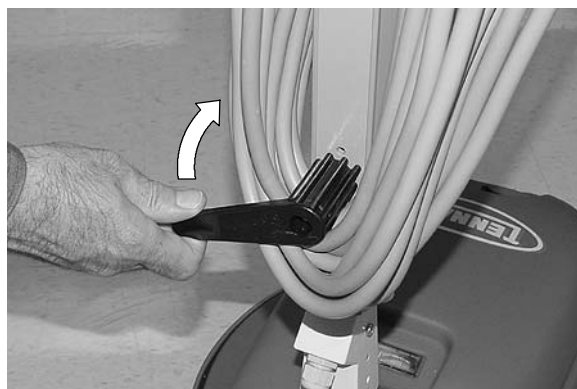

JOON. 4

2. Ühendage toitejuhe maandatud seinakontaktiga (joonis 5).

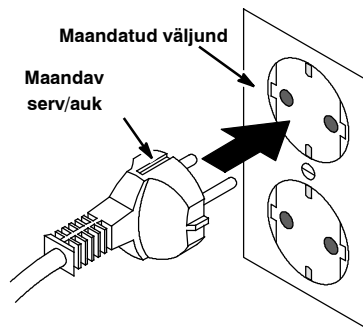

JOON. 5

OHUTUSNÕUDED. Ärge kasutage masinat, kui juhe ei ole õigesti maandatud. Ärge kasutage masinat, kui juhe või pistik on kahjustatud. Ärge kasutage masinat pikendusjuhtmega.

3. Langetage käepide soovitud kasutuskõrgusele, tõmmates käepideme kõrguse reguleerimiskangi. Käepideme kinnitamiseks vabastage kang (joonis 6).



JOON. 6

4. Masina käivitamiseks vajutage ohutuse lukustusnuppe, mis asuvad käepidemel ning seejärel tõmmake sisse- /väljalülitamise kange. Vabastage ohutuse lukustusnupud, kui masin käivitub (joonis 7).

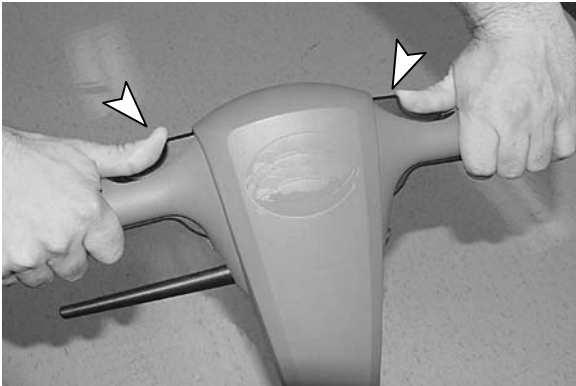

JOON. 7

MÄRKUS. Ohutuse tagamiseks peab käepide olema püstisest asendist langetatud, et SISSE- /VÄLJALÜLITAMISE kange aktiveerida.

5. Lapi surve reguleerimiseks keerake reguleerimisnuppu vastupäeva, et suurendada lapi survet ja päripäeva, et vähendada survet (joonis 8).

TÄHELEPANU! Ärge reguleerige lapi survet näidikut punasesse tsooni – mootor ja pörand võivad selle tulemusel kahjustuda.

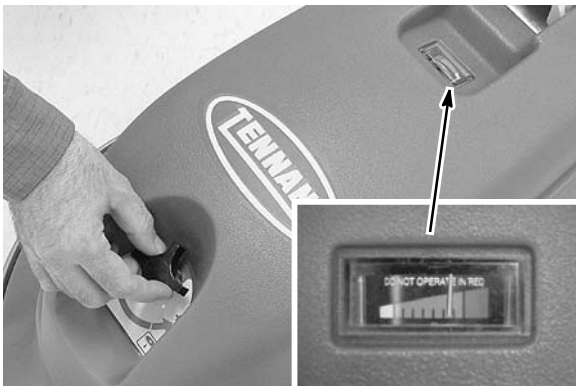

JOON. 8

Masina kaitselüliti lülitub välja, kui mootor on liigse koormuse all. Kui kaitselüliti peaks välja lülituma, reguleerige lapi survet, vahetage lapp nõrgematoimelise lapi vastu ja aeg- ajalt kontrollige lapi määrdumise astet. Kaitselüliti lähtestamiseks eemaldage toitejuhe vooluvõrgust, oodake vähemalt 15 sekundit ning seejärel vajutage käepidemel asuvat lähtestamisnuppu.

6. Alustage poleerimist, liikudes eemale juhtmest ja seinakontaktist. Liikuge edasi- tagasi „W”- kujuliselt või sirgelt.

OHUTUSNÕUDED. Masina kasutamisel hoidke pöörlevast lapist ohutusse kaugusesse.

7. Ärge kasutage masinat ühes kohas pikka aega. Nii võite pörandat tõsiselt kahjustada.
8. Üle lävepakkude ja pörandarestide liikumiseks peatage masin ja kallutage seda ratastel tahapoole.

OHUTUSNÕUDED. Masina transportimisel paluge selle tõstmiseks abi.

9. Poleerimise lõpetamiseks vabastage sisse- /väljalülitamise kangid. Ohutuse lukustusnupud aktiveeruvad automaatselt.

OHUTUSNÕUDED. Masina kasutamisel ärge laske käepidet lahti enne, kui lapp jääb täiesti seisma.

10. Kui olete poleerimise lõpetanud, viige läbi järgnevad masina hooldustööd.

MASINA HOOLDUS

OHUTUSNÕUDED. Enne masina hooldamist eemaldage toitejuhe seinakontaktist.

1. Kontrollige pärast iga kasutuskorda poleerimislapki kulumisastet. Kui lapp on kulunud, eemaldage see ja pöörake ümber või vahetage välja (joonis 9).

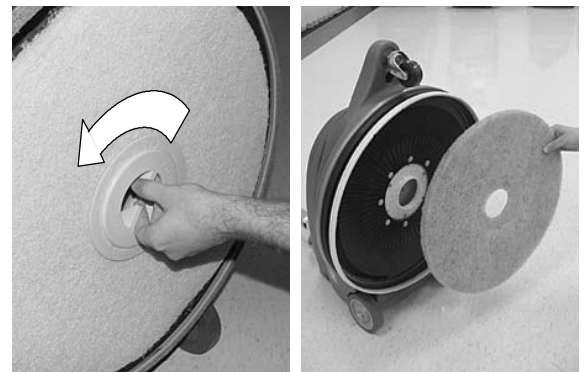

JOON. 9

2. Eemaldage ja tühendage tolmu kott pärast iga kasutuskorda (joonis 10). Raputage kotti jõuliselt, et kogu tolm eemaldada.



JOON. 10

3. Puhastage masinat universaalpuhastusvahendi ja niiske lapiga pärast iga kasutuskorda (joonis 11).



JOON. 11

4. Kontrollige tolmuäärise seisukorda. Kui ääris on kulunud või kahjustunud, vahetage see välja (joonis 12). Veenduge, et ääris puudutab terve ringi ulatuses kergelt põrandat.



JOON. 12

5. Kontrollige toitejuhet kahjustuste osas pärast iga kasutuskorda. Kui juhe on kahjustunud, vahetage see koheselt välja.
6. Pärast iga kasutuskorda pühkige juhet niiske lapiga ning kerige see korralikult ümber juhtme hoiustuskonksu.
7. Aeg- ajalt kontrollige, et kõik poldid ja mutrid oleksid korralikult kinni keeratud.

⚠ HOIATUS! Ärge kasutage kahjustatud toitejuhet. Ärge muutke pistikut. Enne masina hooldamist eemaldage toitejuhe vooluvõrgust.

RIHMA REGULEERIMINE VÕI VAHETAMINE

OHUTUSNÕUDED. Enne masina hooldamist eemaldage toitejuhe seinakontaktist.

Rihma reguleerimisel või vahetamisel järgige allolevaid juhiseid:

1. Eemaldage masinalt lapialus ja mootori kate (joonis 13).

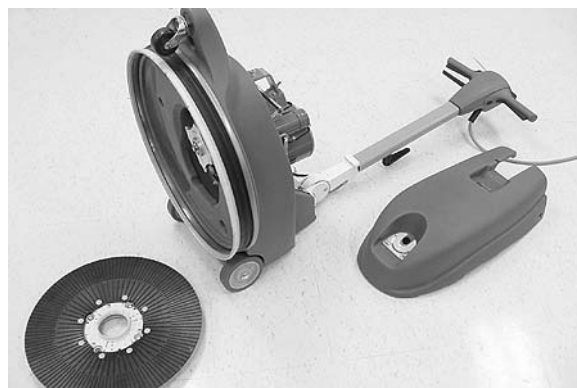

JOON. 13

2. Lõdvendage nelja mootori kinnituskruvi ja pingutuspolli lukustusmutrit nagu näidatud (joonis 14).

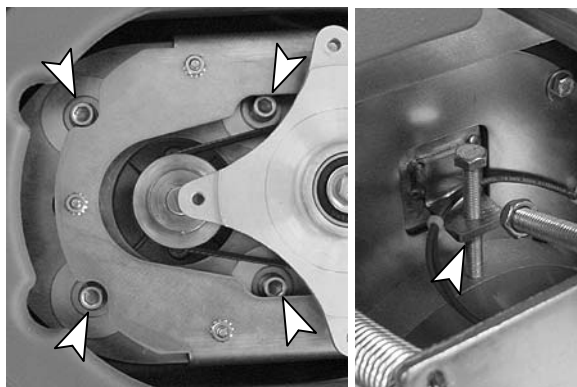

JOON. 14

3. Asetage rihm ümber rihmarataste.
4. Keerake pingutuspolti päripäeva, kuni läbipaine rihma keskosas on 4,5 kg jõu rakendamisel 6 mm (joonis 15).

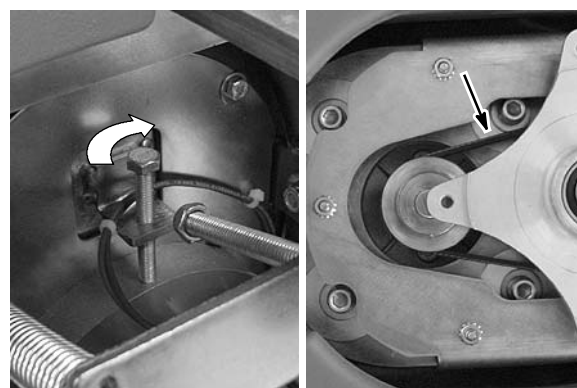

JOON. 15

5. Kui olete reguleerimise lõpetanud, kinnitage mootori kinnituskruvid ja lukustusmutter.
6. Paigaldage mootori kate ja lapialus.

MASINA HOIUSTAMINE

1. Eemaldage toitejuhe seinast ning lapp masina küljest. Kerige juhe korralikult ümber hoiustuskonksu ja käepideme, et vältida juhtme kahjustamist (joonis 16).
2. Hoiustage masinat kuivas keskkonnas nii, et käepide oleks püstises asendis või kokku pandud.
3. Väiksema hoiustuspinna jaoks keerake käepide alla ja hoiustage masinat nagu näidatud (joonis 16).



JOON. 16

⚠ HOIATUS! Ärge kasutage välistingimustes. Ärge jätke vihma kätte. Hoiustage siseruumides.

MASINA TRANSPORTIMINE

1. Eemaldage toitejuhe seinast ning lapp masina küljest. Kerige toitejuhe korralikult ümber hoiustuskonksu ja käepideme.
2. Laadige masinat soovitud kaldteega või tõstke seda ettevaatlikult sobiva abilisega.

OHUTUSNÕUDED. Masina transportimisel paluge selle tõstmiseks abi.

3. Sõidukiga transportimisel kinnitage masin kinnitusrihmadega.

⚠ HOIATUS! Ärge kasutage välistingimustes. Ärge jätke vihma kätte. Hoiustage siseruumides.

SOOVITATAVAD TAGAVARAOSAD

Soovitatavate varuosade kohta leiate teavet Varuosade käsiraamatust.

Juhendite vaatamiseks, printimiseks või allalaadimiseks külastage veebisaiti www.tennantco.com/manuals

VEAOTSING

PROBLEEM	PÕHJUS	LAHENDUS
Masin ei tööta.	Masin ei ole vooluvõrku ühendatud.	Ühendage masin vooluvõrku.
	Käepideme ja aluse vaheline juhtmeühendus ei ole korralikult ühendatud.	Kontrollige juhtmeühendust.
	Masina kaitselüliti lülitub välja.	Lähtestage masina kaitselüliti.
	Hoone kaitselüliti lülitub välja.	Lähtestage hoone kaitselüliti.
	Vigane toitejuhe.	Pöörduge teeninduskeskusesse.
	Vigane juhtmestik.	Pöörduge teeninduskeskusesse.
	Vigane sisse- /väljalülitamise kangi lüliti.	Pöörduge teeninduskeskusesse.
Masina kaitselüliti rakendub pidevalt.	Liiga suur lapi surve.	Reguleerige lapi surve nuppu.
	Tugevalt määrdunud lapp.	Vahetage lapp.
	Seadmele sobimatu lapp.	Vahetage õige lapi vastu välja.
	Vigane kaitselüliti.	Pöörduge teeninduskeskusesse.
Lapp ei pöörle või pöörleb aeglaselt.	Rihm on lõtv.	Pingutage rihma (vt peatükki RIHMA REGULEERIMINE VÕI VAHETAMINE).
	Rihm on katki.	Vahetage rihm (vt peatükki RIHMA REGULEERIMINE VÕI VAHETAMINE).

TEHNILISED ANDMED

MUDEL	2370
PIKKUS	826mm
LAIUS	572mm
KÕRGUS	1232mm
KÕRGUS – KOKKUPANDUD KÄEPIDEMEGA	483mm
KAAL	47 kg / 44 kg ilma toitejuhtmeta
AJAMI MOOTOR	230/240 V 50 Hz, 1,1 kW, 1564 W, 6,8 A, 2850 pööret/minutis
LAPI/HARJA KIIRUS	1700 pööret/minutis
LAPI DIAMEETER	508mm
DETSIBELLIDE TASE KASUTAJA KUULMISE SUHTES, SISERUUMIDES PLAADITUD PÕRANDAL	66 dB(A)
TOITEJUHTME PIKKUS	20m
TÖÖPINGE	220 60 Hz, 230 V 50 Hz, 230 V/240 V 50 Hz

Tehnilisi andmeid võidakse ilma ette teatamata muuta.

MASINA MÕÖTMED