

**TENNANT**<sup>®</sup>

# 2370

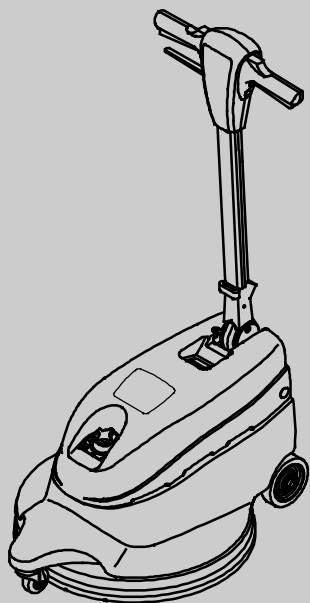

Slovenčina **SK**  
Užívateľská príručka



Diel modelu č.:  
M23702004 (230V/50HZ)

**CE**



Aktuálne príručky súčastí ako aj používateľské príručky v ostatných jazykových verziách sú dostupné na webovej adrese

[www.tennantco.com/manuals](http://www.tennantco.com/manuals)

**9005446**  
**Ver. 02 (07-2016)**



Táto príručka sa dodáva ku každemu novému modelu. Obsahuje potrebné pokyny na obsluhu a údržbu.

**Pred spustením stroja do prevádzky alebo servisným zásahom doň, si prečítajte celú túto príručku tak, aby ste porozumeli fungovaniu stroja.**

Tento prístroj Vám bude výborne slúžiť. Avšak najlepšie výsledky dosiahnete pri minimálnych nákladoch, ak:

- Stroj budete obsluhovať opatrne, pozorne a primeraným spôsobom
- Budete vykonávať pravidelnú údržbu podľa dodaných inštrukcií.
- Údržbu budete vykonávať príslušenstvom od výrobcu alebo jeho rovnocenným ekvivalentom.

**Ak si želáte prezerat', tlačit' alebo prevziať príručky on-line, navštívte webovú stránku [www.tennantco.com/manuals](http://www.tennantco.com/manuals)**

Dielce a položky je možné objednať online, telefonicky, faxom, alebo poštou.



**OCHRANA ŽIVOTNÉHO PROSTREDIA**

Obalové materiály a staré komponenty stroja likvidujte spôsobom bezpečným pre životné prostredie podľa miestnych predpisov na likvidáciu odpadu.



Vždy pamätajte na recykláciu.

## ÚDAJE O STROJI

Vyplňte prosím pri inštalácii pre prípad potreby v budúcnosti.

Model č. \_\_\_\_\_

Inštal. Dátum \_\_\_\_\_

Sériové č. \_\_\_\_\_

## OBSAH

<b>BEZPEČNOSTNÉ OPATRENIA</b> .....	<b>3</b>
INŠTRUKCIE PRE UZEMNENIE .....	4
<b>VÝSTRAŽNÉ ETIKETY</b> .....	<b>4</b>
<b>KOMPONENTY STROJA</b> .....	<b>5</b>
<b>NASTAVENIE STROJA</b> .....	<b>5</b>
INŠTALÁCIA VANKÚŠA .....	5
INŠTALÁCIA PRACHOVÉHO VAKU .....	6
<b>OBSLUHA STROJA</b> .....	<b>6</b>
KONTROLY PRED POUŽITÍM .....	6
CHOD STROJA .....	6
<b>ÚDRŽBA STROJA</b> .....	<b>7</b>
<b>NASTAVENIE ALEBO VÝMENA REMEŇA</b> .....	<b>8</b>
<b>SKLADOVANIE STROJA</b> .....	<b>9</b>
<b>PREPRAVA STROJA</b> .....	<b>9</b>
<b>ODPORÚČANÉ SKLADOVÉ DIELY</b> .....	<b>9</b>
<b>RIEŠENIE PROBLÉMOV</b> .....	<b>10</b>
<b>ŠPECIFIKÁCIE</b> .....	<b>11</b>
<b>ROZMERY STROJA</b> .....	<b>11</b>

**TENNANT N.V.**  
**Industrielaan 6 5405 AB**  
**P.O. Box 6 5400 AA Uden-The Netherlands**

europa@tennantco.com  
www.tennantco.com

Zmena technických údajov a dielcov je vyhradená bez upozornenia.

Pôvodné inštrukcie, Copyright ©2010-2016 spoločnosť TENNANT, vytlačené v Holandsku. Všetky práva vyhradené.

## BEZPEČNOSTNÉ OPATRENIA

Tento stroj je určený iba na komerčné využitie. Je určený výhradne na leštenie suchých pevných podláh v interiéri a nie je konštruovaný na iné využitie. Využívajte len doporučené leštiace vankúše a komerčne dostupné prípravky na čistenie podlahy a vosky určené na strojové využitie.

Všetky osoby obsluhujúce zariadenie si musia prečítať, porozumieť a uplatňovať v praxi nasledujúce bezpečnostné opatrenia.

Nasledovný výstražný symbol a nápis "PRE BEZPEČNOSŤ" sa využíva v celej príručke rovnako ako sú uvedené v ich popise:

**⚠ UPOZORNENIE:** Varuje pred hazardnými alebo nebezpečnými praktikami, ktoré môžu mať za následok smrť alebo vážny úraz osôb alebo smrť.

**PRE BEZPEČNOSŤ :** Identifikovať činnosti, ktorými je nutné sa riadiť kvôli bezpečnej obsluhu a prevádzke zariadenia.

Ak nedodržiavate tieto upozornenia, môžu mať za následok: poranenia osôb, zásah elektrickým prúdom, požiar alebo výbuch:

**⚠ UPOZORNENIE:** Nevyužívajte horľavé kvapaliny, ani nepoužívajte stroj v prostredí horľavých kvapalín, alebo v ich blízkosti horľavých kvapalín, výparov, alebo horľavého prachu.

Tento stroj nie je vybavený motorom odolným voči výbuchu. Elektrický motor bude iskriť pri spustení a počas chodu, čo by mohlo spôsobiť bleskový požiar alebo výbuch v prípade, keď sa stroj používa v prostredí, kde sa vyskytujú horľavé výpary/kvapaliny alebo zápalný prach.

**⚠ UPOZORNENIE:** Nepoužívajte s poškodeným káblom napájania. Nevykonávajte žiadne úpravy prípojky. Odpojte kábel napájania pred servisom stroja.

V prípade, keď je napájací kábel poškodený alebo pokazený, musí ho vymeniť výrobca alebo jeho servisný zástupca, alebo osoba s podobnou kompetenciou, aby sa predišlo riziku.

**⚠ UPOZORNENIE:** Nepoužívajte vonku. Nevystavujte daňdu. Skladujte v interiéri.

Nasledujúce informácie signalizujú potenciálne nebezpečné podmienky pre obsluhu alebo zariadenie:

### PRE BEZPEČNOSŤ :

#### 1. Stroj nespúšajte:

- V prostredí horľavých kvapalín, alebo v blízkosti horľavých výparov, vzhľadom na riziko výbuchu, alebo iskrenia.
- Ak k tomu nie ste zaškolení a oprávnení.
- Ak ste si neprečítali a nepochopili návod na obsluhu.
- Ak nie je kábel správne uzemnený.
- S poškodeným káblom lebo zástrčkou.
- Ak nie je stroj v riadnom prevádzkovom stave.
- Vonku.
- V stojatej vode.
- Bez prachového vaku na mieste.
- S použitím predlžovacieho kábla.

#### 2. Pred spustením stroja:

- Uistite sa, že všetky bezpečnostné zariadenia sú na svojom mieste a riadne fungujú.
- Odstráňte z podlahy voľné predmety, aby neboli vystreľované vysokou rýchlosťou, keď do nich narazí otáčajúci sa vankúš.

#### 3. Pri používaní stroja:

- Nepribližujte sa k otáčajúcemu sa vankúšu.
- Nechodte so strojom cez kábel.
- Neahajte stroj za zástrčku alebo kábel.
- Neahajte kábel okolo ostrých hrán alebo rohov.
- Noste obuv z nekĺzavého materiálu.
- Nezatvárajte dvere na kábli.
- Neodpájajte kábel ťahaním za kábel.
- Nenaťahujte kábel.
- So zástrčkou nemanipulujte vlhkými rukami.
- Udržujte drôt mimo vyhrievaných povrchov.
- Nikdy nezapínajte napájanie, keď je rukoväť vo zvislej polohe.
- Nepúšajte rukoväť, kým sa vankúš celkom nezastaví.
- Po šikmých a klzkých povrchoch sa posúvajte pomaly.
- Nikdy nedovoľte deťom hrať sa na stroji, alebo v jeho okolí.
- Poškodenie stroja alebo prevádzkovú poruchu okamžite nahláste.

#### 4. Pred opustením alebo vykonaním technického zásahu na stroji:

- Stroj vypnite.
- Odpojte kábel od výstupu v stene.

5. Počas vykonávania servisného zásahu na stroji:

- Odpojte kábel od výstupu v stene.
- Nepremiestňujte dielce. Nemajte oblečenú voľnú bundu, tričko, alebo rukávy.
- Pouívajte len náhradné dielce dodané, alebo schválené výrobcom.
- Všetky opravy musia by vykonané odborne spôsobilým servisným technikom.
- Nevykonávajte na stroji úpravy rozdielne od pôvodného projektu.

6. Keď stroj prepravujete:

- Pomoc pri zdvíhaní stroja.
- Odpojte kábel od výstupu v stene.
- Na zaistenie kamiónu alebo prepravného vozidla vyuite upínacie remene.

INŠTRUKCIE PRE UZEMNENIE

Stroj musí by uzemnený. Ak bude fungova nesprávne alebo sa naruší, uzemnenie poskytuje cestu najmenšieho odporu pre elektrický prúd pre zníenie rizika zásahu elektrickým prúdom. Stroj je vybavený káblom, ktorý má vodič pre uzemnenie zariadenia a uzemňovaciu zástrčku.

Zástrčka sa musí zapoji do vhodného výstupu, ktorý je správne nainštalovaný v súlade s všetkými miestnymi kódmi a nariadeniami.

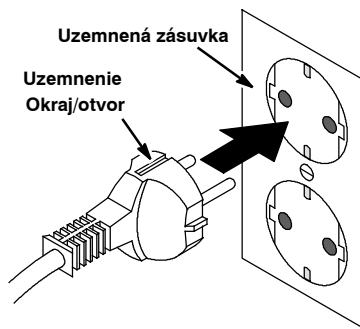

VÝSTRA NÉ ETIKETY

Výstra né etikety sa na stroji nachádzajú na znázornených miestach. Vymeňte etikety, ak sa poškodia alebo ak sú nečitateľné.

VÝSTRA NÁ ETIKETA O HORĽAVOM MATERIÁLI - Umiestnená na rukoväti.



**UPOZORNENIE:** Nevyuívajte horľavé kvapaliny, ani nepouívajte stroj v prostredí horľavých kvapalín, alebo v ich blízkosti horľavých kvapalín, výparov, alebo horľavého prachu.

Tento stroj nie je vybavený motorom odolným voči výbuchu. Elektrický motor bude iskri pri spustení a počas chodu, čo by mohlo spôsobi bleskový po iar alebo výbuch v prípade, e sa stroj pouíva v prostredí, kde sa vyskytujú horľavé výpary/kvapaliny alebo zápalný prach.

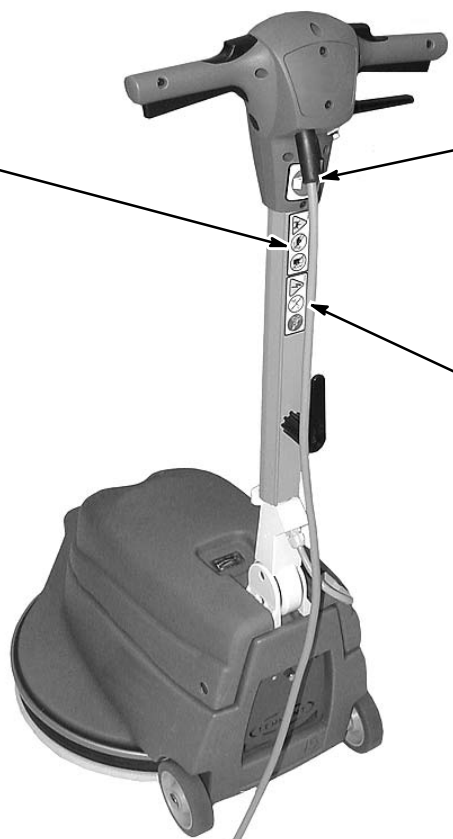

BEZPEČNOSTNÁ ETIKETA - Umiestnená na rukoväti.



**PRE BEZPEČNOS :** Pred pouívaním stroja si prečítajte návod.

ETIKETA O NEBEZPEČNOM NAPÄTÍ - Umiestnená na rukoväti.



**UPOZORNENIE:** Nepouívajte s poškodeným káblom napájania. Nevykonávajte iadne úpravy prípojky. Odpojte kábel napájania pred servisom stroja.

V prípade, e je napájací kábel poškodený alebo pokazený, musí ho vymeni výrobca alebo jeho servisný zástupca, alebo osoba s podobnou kompetenciou, aby sa predišlo riziku

## KOMPONENTY STROJA

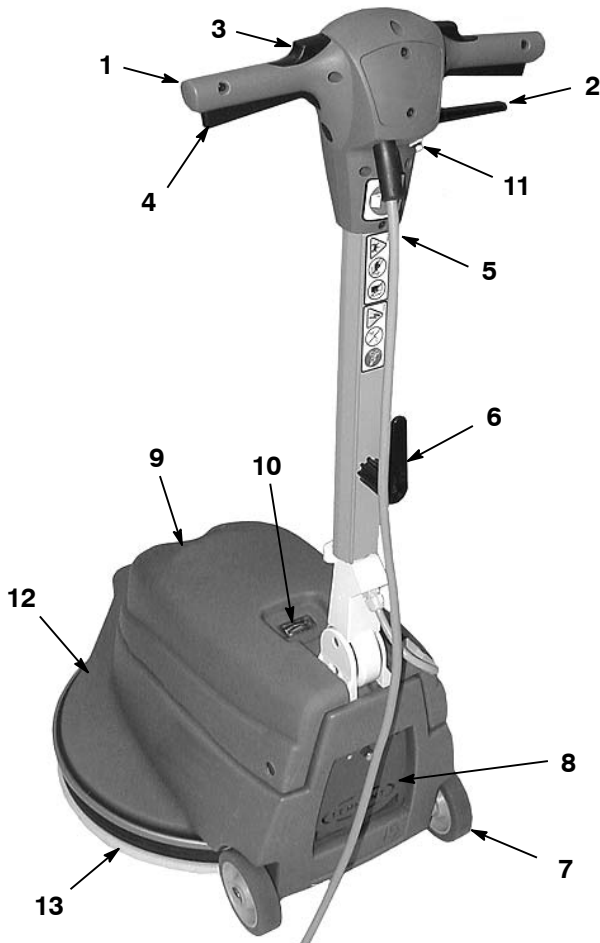

1. Nastaviteľná ovládacia rukoväť
2. Páka pre nastavenie výšky rukoväte
3. Tlačidlá bezpečnostného zámku
4. Páky zapnutia/vypnutia
5. 20 m napájací kábel
6. Hák na odkladanie napájacieho kábla s rýchlym odopínaním
7. Prepravné kolesá
8. Priehradka na prachový vak
9. Ovládač nastavenia tlaku vankúša
10. Merač tlaku vankúša
11. Tlačidlo vynulovania ističa
12. Základňa
13. Okraj ovládania prachu

## NASTAVENIE STROJA

Pozorne skontrolujte, či sa na škatuli nenachádzajú známky poškodenia. Okamžite nahláste poškodenie prepravcovi.

### INŠTALÁCIA VANKÚŠA

1. Odpojte kábel od zástrčky v stene.

**PRE BEZPEČNOSŤ :** Kým opustíte stroj alebo na ňom budete vykonávať servis, odpojte kábel od výstupu v stene.

2. Vyberte a nainštalujte odporúčaný vysokorychlostný leštiaci vankúš určený pre rýchlosť 1700 ot./min.

**POZNÁMKA:** Kontaktujte svojho autorizovaného distribútora, ktorý vám poskytne odporúčania pre vankúš.

**POZNÁMKA:** Stroj nie je určený na leštenie rozprašovaním.

3. Nastavte rukoväť do vzpriamenej polohy, potom opatrne nakloňte stroj dozadu a položte rukoväť na podlahu (Obrázok 1).



OBR. 1

4. Odstráňte plastový krúžok stredového zámku z hnacieho člena vankúša. Otočením v smere hodinových ručičiek umiestnite vankúš na hnací člen vankúša a bezpečne vymeňte krúžok (Obrázok 2).

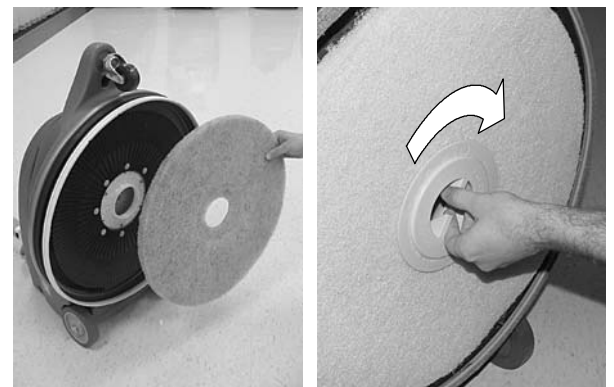

OBR. 2

5. Po nainštalovaní vankúša postavte stroj do vzpriamenej polohy.

## INŠTALÁCIA PRACHOVÉHO VAKU

1. Otvorte priehradku na prachový vak v zadnej časti stroja otočením ovládača proti smeru hodinových ručičiek (Obrázok 3).
2. Posuňte obrubu prachového vaku cez nasávaciu trubicu podľa obrázka a zatvorte priehradku (Obrázok 3).



OBR. 3

## OBSLUHA STROJA

**PRE BEZPEČNOS :** Stroj nespúšajte, pokiaľ ste si neprečítali príručku a neporozumeli ste jej.

### KONTROLY PRED POUÍTÍM

1. Zotrite a vyčistite podlahu.
2. Skontrolujte stav leštiaceho vankúša.
3. Ubezpečte sa, že krú ok stredového zámku vankúša je zaistený.
4. Ubezpečte sa, že prachový vak je nainštalovaný a prázdny.
5. Skontrolujte nepoškodenos napájacej šnúry. Ak je šnúra poškodená, ihneď ju vymeňte.
6. Skontrolujte opotrebovanie a prípadné poškodenie prachového okraja.
7. Ubezpečte sa, že prachový okraj sa jemne dotýka podlahy a podľa potreby ho nastavte.

### CHOD STROJA

**⚠ UPOZORNENIE:** Nevyužívajte horľavé kvapaliny, ani nepoužívajte stroj v prostredí horľavých kvapalín, alebo v ich blízkosti horľavých kvapalín, výparov, alebo horľavého prachu.

Tento stroj nie je vybavený motorom odolným voči výbuchu. Elektrický motor bude iskriť pri spustení a počas chodu, čo by mohlo spôsobiť bleskový požiar alebo výbuch v prípade, že sa stroj používa v prostredí, kde sa vyskytujú horľavé výpary/kvapaliny alebo zápalný prach.

**POZNÁMKA:** Ubezpečte sa, že podlaha je úplne suchá.

1. Potiahnite a otočte hák na kábel s rýchlym odopínaním smerom hore a vytiahnite napájací kábel zo stroja (Obrázok 4).

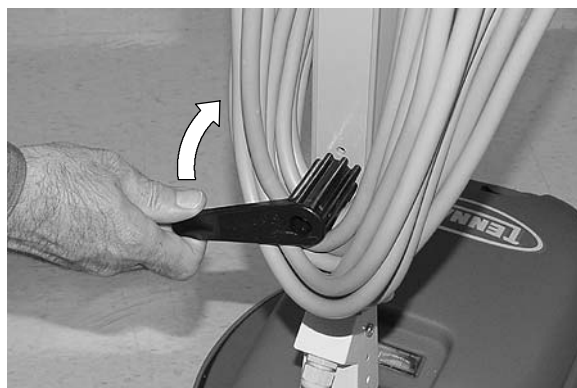

OBR. 4

2. Zapojte kábel napájania do uzemnenej zástrčky v stene (Obrázok 5).

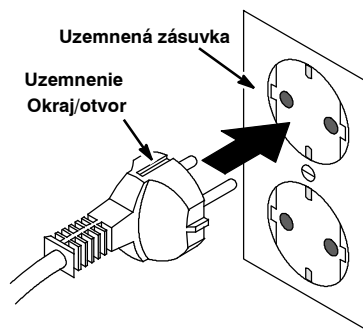

OBR. 5

**PRE BEZPEČNOS :** Nespúšajte stroj, ak nie je kábel správne uzemnený. Nespúšajte stroj s poškodeným káblom alebo zástrčkou. Nespúšajte stroj s používaním predlžovacieho kábla.

3. Znížte rukoväť do elanej prevádzkovej výšky potiahnutím páky pre nastavenie výšky rukoväte. Uvoľnite páku pre zapnutie rukoväte (Obrázok 6).



OBR. 6

4. Pre zapnutie stroja stlačte bezpečnostné poistné tlačidlá umiestnené na vrchnej časti rukoväte, potom potiahnite páky zapnutia/vypnutia. Uvoľnite bezpečnostné poistné tlačidlá po spustení stroja (Obrázok 7).

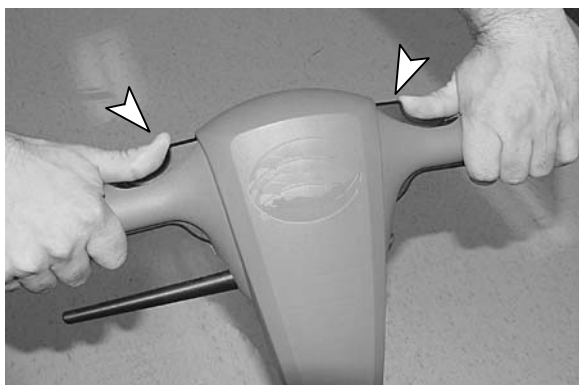

OBR. 7

**POZNÁMKA:** Kvôli bezpečnosti sa musí rukoväť spustiť dole zo vzpriamenej polohy, aby sa aktivovali páky zapnutia/vypnutia.

5. Ak chcete nastaviť tlak vankúša, otočte ovládač nastavenia proti smeru hodinových ručičiek pre zvýšenie tlaku vankúša a v smere hodinových ručičiek pre zníženie tlaku (Obrázok 8).

**POZOR:** Nenastavujte merač tlaku vankúša do červenej oblasti, môže dôjsť k poškodeniu motora a podlahy.



OBR. 8

Istič stroja sa aktivuje pri nadmernom preťažení motora. Ak sa aktivuje istič, znovu nastavte tlak vankúša, vymeňte vankúš za menej agresívny a pravidelne kontrolujte vytváranie nánosov na vankúši. Ak chcete vynulovať istič, odpojte napájaciu šnúru od zásuvky, počkajte aspoň 15 sekúnd a potom stlačte tlačidlo na vynulovanie umiestnené na rukoväti.

6. Leštenie začnite smerom od šnúry a zástrčky v stene. Použite pohyb dopredu a dozadu v tvare písmena "W" alebo rovnú cestu dopredu a dozadu.

**PRE BEZPEČNOS :** Pri používaní stroja sa nepribližujte k otáčajúcemu sa vankúšu.

7. Nepoužívajte stroj na tom istom mieste príliš dlho. Môže to spôsobiť poškodenie podlahy.
8. Pri prejazde cez prahy a rošty zastavte stroj a nakloňte ho dozadu na zadné kolesá.

**PRE BEZPEČNOS :** Pri preprave stroja zavolajte pri jeho zdvíhaní pomoc.

9. Ak chcete prestať s leštením, uvoľnite páky zapnutia/vypnutia. Bezpečnostné poistné tlačidlá sa automaticky zapnú.

**PRE BEZPEČNOS :** Pri používaní stroja neuvolňujte rukoväť, kým sa vankúš celkom nezastaví.

10. Po skončení leštenia vykonajte nasledovné postupy údržby stroja.

## ÚDRŽBA STROJA

**PRE BEZPEČNOS :** Kým budete vykonávať servis na stroji, odpojte kábel od výstupu v stene.

1. Po každom použití skontrolujte opotrebovanie leštiaceho vankúša. Ak je opotrebovaný, odstráňte vankúš a otočte ho alebo vymeňte (Obrázok 9).

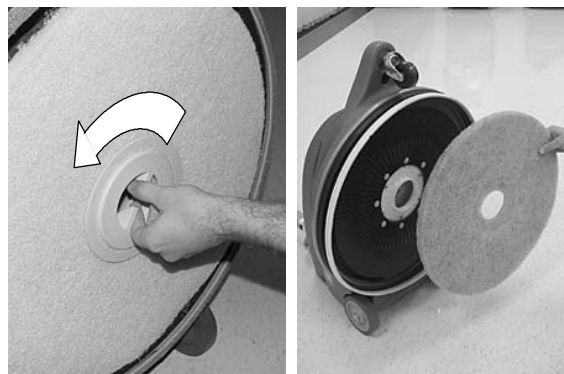

OBR. 9

2. Vyberte a vyprázdňte prachový vak po každom použití (Obrázok 10). Vakom dobre potrate, aby vypadol všetok prach.



OBR. 10

- Po každom použití vyčistíte stroj univerzálnym čistiacim prostriedkom a navlhčenou handričkou (Obrázok 11).



**OBR. 11**

- Skontrolujte stav prachového okraja. Vymeňte okraj, ak je opotrebovaný alebo poškodený (Obrázok 12). Ubezpečte sa, aby okraj sa jemne dotýka podlahy po celom obvode.



**OBR. 12**

- Skontrolujte opotrebovanie napájacieho kábla po každom použití. Ak je kábel poškodený, okamžite ho vymeňte.
- Zotrite napájací kábel vlhkou handrou a uhladne ho navíňte okolo háku a rukoväť na kábel po každom použití.
- Pravidelne kontrolujte, či sú všetky skrutky a matice tesné.

**⚠ UPOZORNENIE: Nepoužívajte s poškodeným káblom napájania. Nevykonávajte žiadne úpravy prípojky. Odpojte kábel napájania pred servisom stroja**

## **NASTAVENIE ALEBO VÝMENA REMEŇA**

**PRE BEZPEČNOSŤ : Kým budete vykonávať servis na stroji, odpojte kábel od výstupu v stene.**

Ak chcete nastaviť alebo vymeniť remeň, postupujte nasledovne:

- Odstráňte hnací člen vankúša a kryt motora zo stroja (Obrázok 13).

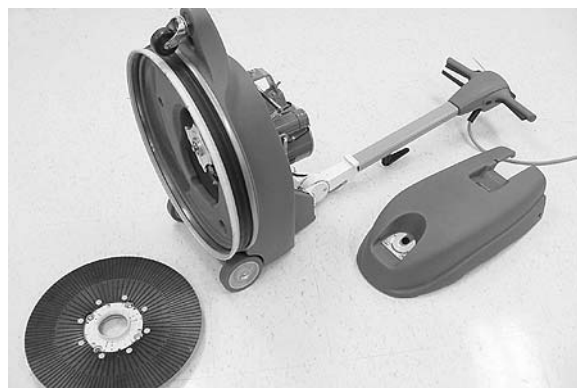

**OBR. 13**

- Uvoľnite štyri montážne skrutky motora a poistnú maticu napínacej skrutky podľa obrázka (Obrázok 14).

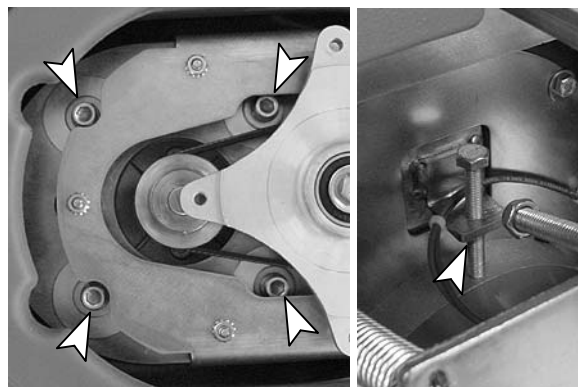

**OBR. 14**

- Umiestnite remeň okolo kladiek.
- Otáčajte napínacou skrutkou v smere hodinových ručičiek, kým sa nebude stredový bod remeňa vychýľovať o 6 mm pri sile 4,5 kg (Obrázok 15).

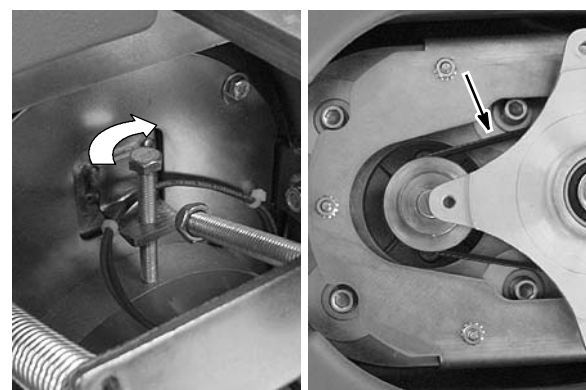

**OBR. 15**

- Uťahnite montážne skrutky motora a poistnú maticu, keď bude remeň správne nastavený.
- Dajte na miesto kryt motora a hnací člen vankúša.



## SKLADOVANIE STROJA

1. Odpojte napájaciu šnúru od zástrčky a vyberte vankúš zo stroja. Úhladne naviňte kábel okolo háku na kábel a rukoväť, aby ste predišli jeho poškodeniu (Obrázok 16).
2. Uskladnite stroj na suchom mieste s rukoväťou vo vzpriamenej polohe alebo sklopenou dolu.
3. Aby stroj pri uskladnení zaberol čo najmenej miesta, sklopte rukoväť dolu a uskladnite stroj podľa obrázka (Obrázok 16).



OBR. 16

**⚠ UPOZORNENIE: Nepouívajte vonku. Nevystavujte da d'u. Skladujte v interiéri.**

## PREPRAVA STROJA

1. Odpojte napájaciu šnúru od zástrčky a vyberte vankúš zo stroja. Úhladne naviňte kábel okolo háku na kábel a rukoväť.
2. Nalo te stroj pomocou odporúčanej nakladacej rampy alebo ho opatrne zdvihnite s vhodnou dopomocou.

**PRE BEZPEČNOS : Pri preprave stroja zavolajte pri jeho zdvíhaní pomoc.**

3. Pri preprave vozidlom stroj zaistite upínacími pásmi.

**⚠ UPOZORNENIE: Nepouívajte vonku. Nevystavujte da d'u. Skladujte v interiéri.**

## ODPORÚČANÉ SKLADOVÉ DIELY

Zoznam odporúčaných skladových dielov nájdete v Príručke so zoznamom dielcov.

**Ak si želáte prezerat', tlačit' alebo prevziať príručky on-line, navštívte webovú stránku [www.tennantco.com/manuals](http://www.tennantco.com/manuals)**

**RIEŠENIE PROBLÉMOV**

<b>PROBLÉM</b>	<b>PRÍČINA</b>	<b>RIEŠENIE</b>
Stroj nefunguje.	Stroj nie je zapojený.	Pripojte stroj.
	Spoj kábla medzi rukovä ou a základňou nie je správne spojený.	Zabezpečte správne pripojenie kábla.
	Istič stroja sa aktivoval.	Vynulujte istič na stroji.
	Istič v budove sa aktivoval.	Resetujte istič okruhu v budove.
	Chybný napájací kábel.	Kontaktujte Servisné centrum.
	Chybná kabelá .	Kontaktujte Servisné centrum.
	Chybný spínač páky zapnutia/vypnutia.	Kontaktujte Servisné centrum.
Istič stroja sa neprestajne aktivuje.	Nadmerný tlak vankúša.	Nastavte ovládač tlaku vankúša.
	Silne znečistený vankúš.	Vymeňte vankúš.
	Nesprávny vankúš na pou itie.	Zmeňte na správny vankúš.
	Chybný istič.	Kontaktujte Servisné centrum.
Vankúš sa neotáča alebo sa otáča pomaly.	Uvoľnite remeň.	Napnite remeň (pozrite si čas NASTAVENIE ALEBO VÝMENA REMEŇA).
	Roztrhnutý remeň.	Vymeňte remeň (pozrite si čas NASTAVENIE ALEBO VÝMENA REMEŇA).

## ŠPECIFIKÁCIE

<b>MODEL</b>	<b>2370</b>
DĹ KA	826mm
ŠÍRKA	572mm
VÝŠKA	1232mm
VÝŠKA - RUKOVÄ SKLOPENÄ	483mm
HMOTNOS	47 kg / 44 kg bez napájacieho kábla
HNACÍ MOTOR	230/240 V 50 Hz, 1,1 kW, 1564 W, 6,8A, 2850 ot./min.
RÝCHLOS VANKÚŠA/KEFY	1700 ot./min.
PRIEMER VANKÚŠA KEFY	508 mm
HLADINA V dB PODĽA SLUCHU OBSLUHY, V INTERIÉRI NA DĽA BE	66dB(A)
DĹ KA KÁBLA NAPÁJANIA	20m
PREVÄDZKOVÉ NAPÄTIE	220 60 Hz, 230 V 50 Hz, 230 V/240 V 50 Hz

Zmena technických údajov je vyhradená bez upozornenia.

## ROZMERY STROJA

